



brennenstuhl®



_ smart technology.

G E S A M T K A T A L O G

TERMÉKKATALÓGUS
KOMPLETNÍ KATALOG

15/16

AT/HU/CZ/SK



Engineered in Germany



Anspruch und Know-How

Am Anfang steht die Motivation innovative und zugleich praxisrelevante Produkte kreieren zu wollen.

Igény és know-how

A kiindulást a motiváció jelenti az innovatív és egyben a gyakorlatban használható termékek tervezésének szándéka tekintetében.

Oprávnění a znalosti

Na začátku stála motivace k vývoji inovativních a zároveň pro praxi relevantních výrobků.



Innovation heißt streben nach mehr

Ist die praxisrelevante Lösung gefunden, heißt es: weiter denken. So entstehen Produkte mit unterschiedlichen Funktionalitäten für jedes Einsatzgebiet.

Az innováció a több elérésének szándéka

Ha megtaláljuk a gyakorlatban használható megoldást, akkor következik a továbbgondolás. Így keletkeznek az egyes területeken bevethető, de különböző funkciójú termékek.

Inovace znamená usilovat o více

Po nálezu řešení vhodného pro praxi to znamená: dále přemýšlet. Tak vznikají výrobky s různými funkcemi pro každou oblast použití.

In der Praxis überzeugen

Hier heißt es genau hinsehen, testen und maximale Qualität für Ihre Kunden sicherstellen.

A gyakorlatban történő megbizonyosodás

Ez az alapos megfigyelés, tesztelés és a minőségnek az ügyfelek számára történő biztosítása.

Přesvědčit v praxi

Zde to znamená přesně analyzovat, testovat a zajistit maximální kvalitu pro Vaše zákazníky.





brennenstuhl®

– smart technology.

Erfolgreich über Generationen

Authentisch • Innovativ • Zuverlässig • Berechenbar

In der Welt bekannt, in der Universitätsstadt Tübingen zu Hause. Wertorientierung, Verpflichtung durch Tradition und gleichzeitige Innovationskraft sind die Basis für unseren Erfolg und unsere Marktstellung. Nach diesen Maximen führen wir unser Familienunternehmen erfolgreich in dritter Generation.

Kundenorientierung und Qualitätsbewusstsein stehen bei uns an oberster Stelle. Das Vertrauen unserer Kunden verpflichtet uns unser Bestes zu geben.

„Engineered in Germany“ verbindet das technische Know-how unserer Ingenieure mit unserem Qualitätsanspruch. Das Gespür für Zukunftsmärkte macht uns zum Marktführer in mehreren Sparten.

Wir freuen uns Ihnen mit diesem Katalog zahlreiche neue Produkte vorstellen zu können, die Ihre Sortimente bereichern werden.

Sikeres generációkon át

Hiteles • Innovatív • Megbízható • Kiszámítható

Világszerte ismert, a tübingeni egyetemi városban van az otthona. Értékkorientáció, valamint a hagyományokon és egyben az innováción alapuló siker és piaci helyzet. Ezen elvárások mentén vezetjük családi vállalkozásunkat sikeresen már a harmadik generáció óta.

Az Ügyfélorientáltság és a minőségi tudatosság állnak nálunk az első helyen. Ügyfeleink bizalma kötelez bennünket arra, hogy a legjobbat adjuk.

„Engineered in Germany“ („Németországban tervezve“) összeköti mérnökeink műszaki szaktudását a mi minőségi elvárásainkkal. A jövő piacainak megérzésére vonatkozó képességünk tesz minket több ágazat piacvezetőjévé.

Örömmel szolgál, hogy ezzel katalógussal számos új terméket mutathatunk be Önnek, melyek gazdagíthatják kínálatát.

Úspěšně po několik generací

Úspěšná po celé generace autentická • inovativní • spolehlivá • vypočitatelná

Světově známá a v univerzitním městě Tübingen doma. Orientace na hodnoty, závazek tradicí a současná inovační síla jsou základem pro náš úspěch a postavení na trhu. V souladu s těmito zásadami vedeme úspěšně náš rodinný podnik už třetí generaci.

Zaměření na zákazníky a udržování kvality stojí na prvním místě. Důvěra našich zákazníků nás zavazuje podávat co nejlepší výkony.

„Engineered in Germany“ spojuje technické znalosti našich inženýrů s naším požadavkem udržování jakosti. Intuice pro budoucí trhy nám umožňuje být ve více oborech vedoucím podnikem na trhu.

Těší nás, že Vám můžeme tímto katalogem představit početné nové výrobky, které mohou obohatit Váš sortiment.



Hugo Brennenstuhl
Managing Director



Dr. Wolfgang Dehler-Brennenstuhl
Managing Director

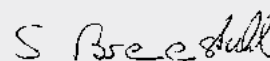

Sebastian Brennenstuhl
Managing Director

Tűltesztelés-egység
Préparatívák
Zásúvkészítők
Aramelosztás
Produktívációnál
Lámpák, fényvetők,
fényforrások
Svítlámpák, reflektorok,
széles szögű lámpák
Napló- és mérőműszerek
Solártechnika
Építési és biztonságtechnikai
Dokumentáció
Készítőkészlet
Párhuzamos és soros
Munkahelyek, létrák és
állványok
Pracsműszerek
Reklámszerek
Reklámszerek

Kabelqualitäten • Megnevezései • Kabelqualitäten

Die richtige Leitung für jede Anforderung:



Für den ständigen Einsatz im Aussenbereich.

Mechanisch extrem belastbar und abriebfest. Witterungs-, mikroben- und säurebeständig. Kältebeständig bis -40°C. Mantel aus Polyurethan.



Für den ständigen Einsatz im Aussenbereich.

Ölbeständig. Natur- oder Synthetik-Kautschuk-Isolierhülle. Mantel aus Neopren.



BREMAXX

Für den Einsatz im Außenbereich.

Ölbeständig. Mechanisch sehr hoch belastbar. Kältebeständig bis -35 °C. Mantel aus hochflexiblem Spezialkunststoff.



Für den Einsatz in Innenräumen und kurzfristig auch im Freien.

Ausführung mit Mantel und Isolierhülle der Einzelader aus flexiblem Natur- oder Synthetik-Kautschuk.



Für den Einsatz im Innenbereich.

Die Standard-Ausführung für normale Belastung. Mantel und Isolierhülle der Einzelader aus Kunststoff.

Megfelelő vezetők minden követelményhez:



Folyamatos kültéri használatra.

Mechanikusan rendkívül terhelhető és súrlódásnak ellenáll. Időjárás-, mikroba- és saválló. -40°C –ig fagyálló. Köpeny poliuretánból.



Folyamatos kültéri használatra.

Olajálló. Természetes vagy szintetikus kaucsukból készült szigetelés. Neoprén köpeny.



BREMAXX

Kültéri használatra.

Olajálló. Igen nagy mechanikai teherbírási. -35 C-ig hidegtűrő. A köpeny rendkívül rugalmas különleges műanyagból készül.



Beltéri vagy rövid idejű kültéri használatra.

Köpenyes kivitel, és az egyes erek szigetelése rugalmas természetes vagy szintetikus kaucsukból készül.



Beltéri használatra.

Standard kivitel normál terheléshez. A köpeny és az egyes erek szigetelése műanyagból készül.

Správny kabel pro jakýkoliv požadavek:



Pro dlouhodobé použití ve venkovních prostorách.

Extrémně mechanicky odolné a odolné proti poškrábání. Odolné proti vlivům počasí, mikroba a kyselin. Odolné proti mrazu do -40°C. Korpus z polyuretanu.



Pro trvalé nasazení v exteriéru.

Odolné proti olejům, izolace žil z přírodního nebo syntetického kaučuku, vnější plášť z neoprenu.



BREMAXX

Pro používání venku.

Odolávající oleji. Mechanicky vysoce zatížitelné. Odolné proti mrazu až do -35 °C. Potah ze speciální, vysoce pružné umělé hmoty.



Pro použití ve vnitřních prostorách a krátkodobě také venku.

Provedení s vnějším pláštěm a izolací jednotlivých žil z ohebného přírodního nebo syntetického kaučuku.



Pro použití v interiéru.

Die Standardní provedení pro normální zatížení, vnější plášť a izolace jednotlivých žil z plastu.

Schutzarten nach DIN 60529 • Védelmi osztályok a DIN EN 60529 szerint • Druh krytí dle DIN EN 60529

Die Schutzarten: Berührungs-, Fremdkörper- und Wasserschutz für elektrische Betriebsmittel wurden im Zusammenhang mit den von der IEC herausgegebenen Publikation 144 und 34-5 in DIN EN 60529 Bl. 1 festgelegt. Es ist zu beachten, daß der Schutzzumfang und die Prüfungen zwischen IEC (IP) und VDE (P) nicht immer ganz übereinstimmen.

A védelmi fokozatokat villamos eszközök érintésvédelmével, idegen testek és víz elleni védelmével kapcsolatban – az ICE által kiadott 144 és 34-5 publikációkkal összefüggésben – a DIN EN 60529, 1. lapja rögzíti. Figyelembe kell venni, hogy a védelem és a vizsgálatok kiterjedése tekintetében az IEC (IP) valamint a VDE (P) között eltérések mutatkoznak.

Druh krytí: Ochrana před dotykem, vniknutím cizích předmětů a vodou pro elektrické provozní prostředky byla stanovena v DIN EN 60529 list 1 v souvislosti s publikací 144 a 34-5 vydanou IEC. Je třeba mít na paměti, že rozsah ochrany a zkoušky mezi IEC (IP) a VDE (P) se ne vždy zcela shodují.

abgedeckt
IP 20 lefedett
zakryto

staub- und spritzwassergeschützt
IP 54 por és fröccsenő víz ellen védett
chráněno před prachem a stříkající vodou

staubdicht und strahlwassergeschützt
IP 65 porral és erős vízsugárral szemben védett
prachotěsně a chráněno před tryskající vodou

fremdkörper- und spritzwassergeschützt
IP 44 idegen testekkel és fröccsenő vízzel szemben védett
chráněno před vniknutím cizích těles a před stříkající vodou

staub- und strahlwassergeschützt
IP 55 por és vízsugár ellen védett
chráněno před prachem a tryskající vodou

staub- und wasserdicht bei zeitweisem Eintauchen
IP 67 por- és vízzáró időszakos vízbe merítés esetén
prach- a vodotěsně při dočasném ponoření do vody

staubgeschützt
IP 50 por ellen védett
chráněno před prachem

staubgeschützt und wasserdicht
IP 56 por ellen védett és vízhatlan
chráněno před prachem a vodotěsně

staubdicht und druckwasserdicht
IP 68 porzáró és nyomás alatt álló vízzel szemben védett
prach- a vodotěsně při trvalém ponoření do vody pod tlakem

Die fantastischen fünf Eigenschaften des BREMAXX

Qualitätskabels im Überblick:

A BREMAXX minőségi kábel 5 fantasztikus tulajdonsága áttekintve:

Přehled pěti fantastických vlastností kvalitního kabelu firmy BREMAXX:



maxXimal abriebfest

Jedem Untergrund gewachsen – ohne abzufärben.

maxXimálisan ledörzsölhetetlen

Minden talajon használható, elszíneződés nélkül.

maxXimálně odolný proti oděru

Odolává každému podkladu aniž by obarvil jeho povrch.



maxXimal hochflexibel bis -35°C

Bei jedem Wetter einsatzbereit.

maxXimálisan rugalmas -35°C-ig

Minden időjárás körülmény között használható.

maxXimálně pružný až do teploty -35°C

Je použitelný za každého počasí.



maxXimal öl- und UV-beständig

Widerstandsfähig auch in extremen Arbeitsumgebungen.

maxXimálisan olaj- és UV-álló

Ellenálló extrém munkakörülmények között is.

maxXodolává olejem a ultrafialovému záření

Odolává extrémním v pracovním prostředí s extrémními podmínkami.



maxXimal geruchsfrei

Ohne Geruchsbelästigung am POS lagerbar.

maxXimálisan szagtalan

Szagterhelés nélkül is lefektethető POS-ra.

maxXimálně bez zápachu

Bez zápachu ve skladovacích prostorách



maxXimal robust

Mechanisch hoch belastbar und knickfest.

maxXimálisan robosztus

Nagymértékben terhelhető és törésmentes.

maxXimálně robustní

Mechanicky vysoce zatížitelný a odolný proti zlomení.



Tűzfeszültségvédelem
Prépetőv óchra



Hálózati csatlakozások
Zásuvkővé listy

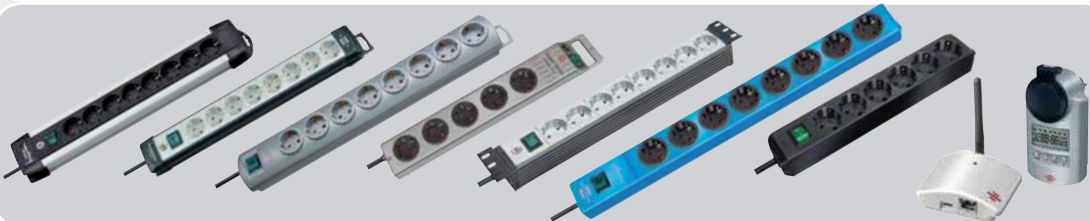

Aramelosztás
Prodłużovací přívody



Lámpák, fényvetők,
fényfórsók
Svítidla, reflektory,
světelné zdroje



Náprény-Technika
Solární technika



Építélet- és biztonságtechnika
Domovní a bezpečnostní
technika



Készülékek műhelybe
Přístroje pro dílnu, dům a zahradu



Munkahelyek, létrák és
állványok
Pracovní kozy a žebříky



Reklámszövegek
Reklamní prostředky





	<p>Überspannungs- & Blitzschutz Túlfeszültségvédelem Přepěťová ochrana</p>	9	Überspannungs- & Blitzschutz
	<p>Steckdosenleisten, Schaltgeräte und Adapter Hálózati csatlakozósorok, dugaszoló aljzatokat kapcsoló készülékek Zásuvkové lišty, stolní zásuvky</p>	29	Steckdosenleisten
	<p>Stromverteilung Áramelosztás Rozvod proudu</p>	83	Stromverteilung
	<p>Leuchten & Leuchtmittel Lámpák, fényvetők, fényforrások Svítlidla, reflektory, světelné zdroje</p>	139	Leuchten & Leuchtmittel
	<p>Solar-Technik Napfény-Technika Solární technika</p>	198	Solar-Technik
	<p>Haus- und Sicherheitstechnik Épület- és biztonságtechnika Domovní a bezpečnostní technika</p>	209	Haus- & Sicherheitstechnik
	<p>Geräte für Werkstatt, Haus und Garten Készülékek műhelyben, házban és kertben történő használatra Přístroje pro dílnu, dům a zahradu</p>	215	Geräte für Werkstatt, Haus & Garten
	<p>Arbeitsböcke und Leitern Munkabakok, létrák és állványok Pracovní kozy a žebříky</p>	223	Arbeitsböcke & Leitern
	<p>Werbemittel & Modulwände Reklámeszközök Reklamní prostředky</p>	233	Werbemittel



FIVE STAR TECHNOLOGY

Alle Pluspunkte auf einen Blick

Az összes pluszpont egy pillantásra

Všechny výhody dosažitelné jedním kliknutím



Produktqualität

Technik und Prozesse vom Feinsten

Termékminőség

A legfinomabb technika és folyamatok

Kvalita výrobků

Vynikající technika a procesy



Innovationsqualität

Vorsprung durch Ideen

Innovációs minőség

Előrelépés az ötletek révén

Inovativní kvalita

Předstih na trhu zásluhou nových nápadů



Sortimentsqualität

Komplettlösungen ohne Kompromisse

A választék minősége

Komplett megoldások kompromisszumok nélkül

Kvalita sortimentu

Kompletní řešení bez kompromisů



Servicequalität

Engagement ohne Wenn und Aber

Szervizminőség

Elkötelezettség Ha és akkor nélkül

Kvalita servisu

Angažmá bez kompromisů



Gewährleistungsqualität

Kulanz aus Überzeugung

Jótállási minőség

Meggyőződésből eredő méltányosság

Kvalita ručení

Kulantnost z přesvědčení



	<p>Premium-Protect-Line</p> <p>★★★★★</p>	13	Überspannungs- & Blitzschutz
	<p>Alu-Office-Line</p> <p>Premium-Office-Line</p> <p>★★★★★</p>	16	Steckdosenleisten
	<p>Premium-Line</p> <p>★★★★★</p>	17	Stromverteilung
	<p>Adapter</p> <p>★★★</p>	19	Leuchten & Leuchtmittel
	<p>Primera-Tec</p> <p>★★★★</p>	20	Solar-Technik
	<p>Secure-Tec</p> <p>★★★★</p>	23	Haus- & Sicherheitstechnik
	<p>hugo!</p> <p>★★★★</p>	25	Geräte für Werkstatt, Haus & Garten
	<p>Super-Solid</p> <p>★★★</p>	27	Arbeitsbänke & Leitern
	<p>Eco-Line</p> <p>★★★</p>	28	Werbemittel

Überspannungs- & Blitzschutz-Verpackungssystem

Die Sterne weisen uns den Weg.

Nicht nur der » **Breector** « kennzeichnet das neue Verpackungskonzept. Das neue Design und die große Übersichtlichkeit der Informationen sind insgesamt eine runde Sache.

1. Die technische Ausstattung ist auf den ersten Blick sicht- und vergleichbar. Alle Features werden deutlich genannt. Da bleiben keine Fragen offen.
2. Die Klassifizierung nach dem Sterne-System (Prinzip Hotelklassifizierung) bietet schnelle Orientierung. Die Produkte sind dafür in drei Schutzklassen eingeteilt (siehe unten). Eine Tabelle auf jeder Verpackung zeigt sofort zu welcher Schutzklasse das Produkt gehört.

Az új túlfeszültség- & villámvédelmi csomagolási rendszer

A csillagok vezetnek utunkat.

Nem csupán a » **Breector** « jelöli az új csomagolási koncepciót, hanem az új dizájn és az információk jó átláthatósága együttesen kerek egész.

1. A műszaki kivitelezés első látásra látható és összehasonlítható. Minden tulajdonság érthetően meg van nevezve. Nem maradnak nyitott kérdések.
2. A csillag rendszer szerinti osztályozás (a szálloda-osztályozás elvén) gyors tájékozódást tesz lehetővé. A termékek ehhez három védelmi osztályba lettek besorolva (lásd lent). Egy a minden csomagoláson megtalálható táblázat azonnal megmutatja, melyik védelmi osztályba tartozik a termék.

Balení pro Ochranu proti blesku & přepětí

Hvězdy ukazují cestu.

Nejenom » **Breector** « charakterizuje nový obalový koncept. Nový design a velmi dobrý přehled příslušných informací doplňují nový koncept.

1. Technické vybavení je již na první pohled jasné a srovnatelné. Všechny charakteristiky jsou zřetelně znázorněné. Nezůstávají žádné nezodpověděné otázky.
2. Klasifikace systémem hvězd (princip klasifikace hotelů) umožňuje rychlou orientaci. Výrobky jsou rozděleny podle integrované ochrany do tří tříd (viz dole). Tabulka na každém balení ukazuje, do které ochranné třídy výrobek patří.



Überspannungs- und Blitzschutz für
Túlfeszültség- és villámvédelem
Ochrana proti blesku a přepětí pro

★★★★★
Professionelle Elektrogeräte
Professionális elektromos készülékekhez
profesionální elektrické přístroje

Überspannungs- und Blitzschutz für
Túlfeszültség- és villámvédelem
Ochrana proti blesku a přepětí pro

★★★★☆
Professionelle Elektrogeräte
Professionális elektromos készülékekhez
profesionální elektrické přístroje

Überspannungs- und Blitzschutz für
Túlfeszültség- és villámvédelem
Ochrana proti blesku a přepětí pro

★★★☆☆
Professionelle Elektrogeräte
Professionális elektromos készülékekhez
profesionální elektrické přístroje

★★★★☆
Anspruchsvolle Elektrogeräte
Igenyes elektromos készülékekhez
Náročné elektrické přístroje

★★★★☆
Anspruchsvolle Elektrogeräte
Igenyes elektromos készülékekhez
Náročné elektrické přístroje

★★★★☆
Anspruchsvolle Elektrogeräte
Igenyes elektromos készülékekhez
Náročné elektrické přístroje

★★★☆☆
Standard Elektrogeräte
Standard romos készülékekhez
Standardní elektrické přístroje

★★★☆☆
Standard Elektrogeräte
Standard romos készülékekhez
Standardní elektrické přístroje

★★★☆☆
Standard Elektrogeräte
Standard romos készülékekhez
Standardní elektrické přístroje

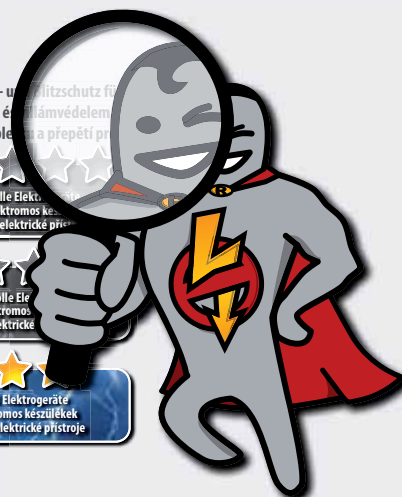

Túlfeszültségvédelem
Přepětíová ochrana

Hálózati csatlakozósorok
Zásuvkovie listy

Aramelosztás
Prodúzovacie príklady

Lámpák, fényvetők,
fényfókusok
Svítlók, reflektory,
svetelné zábratje

Naplény-Technika
Solární technika

Építési és biztonságtechnikai
Domovní a bezpečnostní
technika

Készülékek műhelybe
Přístroje pro dílnu, dům a zahradu

Munkahelyek, létrák és
állványok
Pracovní kozy a žebříky

Reklámszövegek
Reklamní prostředky



Hochwertige Überspannungsschutzgeräte mit sinnvollen und durchdachten Details.

Kiváló minőségű túlfeszültségvédő készülékek praktikus és jól átgondolt részletekkel. Vysocce kvalitní prépětové ochrany s účelnými a promyšlenými detaily.

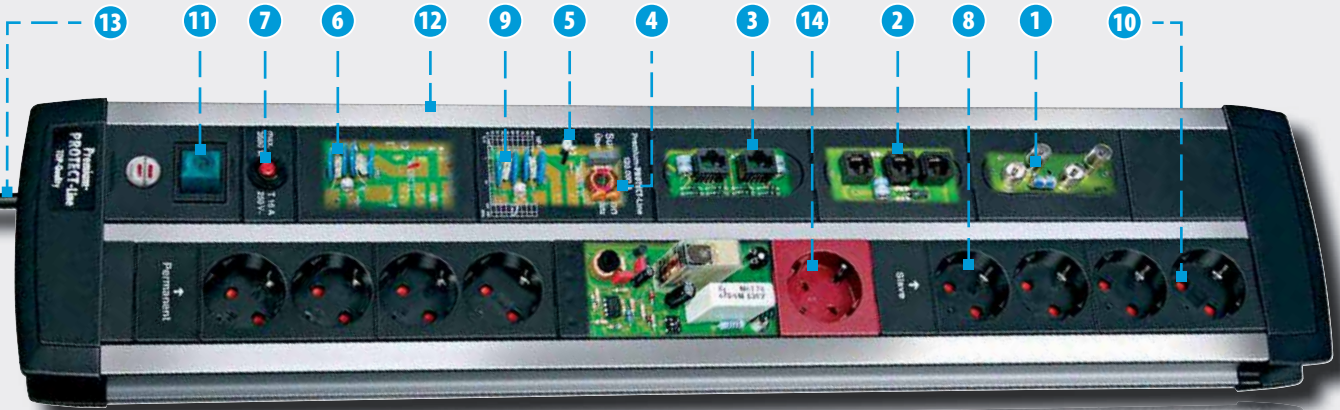

- | | | |
|--|--|--|
| <p>1 Geschützte Antennen-Anschlüsse (koaxial), hochwertiger Schutz durch Gasableiter, für den Anschluß von TV und Radio</p> <p>2 Geschützte analoge Telefon-/Fax-/Modem-Anschlüsse (RJ-11), hochwertiger Schutz durch Gasableiter und Transildioden, mit integrierter Weiche für den Anschluß von zwei Geräten</p> <p>3 Geschützte ISDN-Telefon-/DSL-Modem-Anschlüsse (RJ-45), hochwertiger Schutz durch Gasableiter und Transildioden</p> <p>4 Hochwertiger Entstörfilter, unterdrückt zuverlässig HF-Störungen durch den Einsatz von speziellen Spulen und Kondensatoren, verhindert Bild- und Tonstörungen</p> <p>5 Überspannungsschutzanzeige, zeigt die Funktion des Überspannungsschutzes an</p> <p>6 Leistungsfähige Metalloxidvaristoren, mit niedriger Ansprechspannung für frühzeitige Reaktion, leiten überschüssige Energie sicher ab</p> <p>7 Sicherungsautomat 16 A, schützt zuverlässig vor zu hoher Strombelastung</p> <p>8 Geschützte 230 V-Netz-Anschlüsse, hochwertiger, 3-poliger Wechselspannungsschutz durch Varistoren und Gasableiter, zur sicheren Stromversorgung Ihrer Geräte</p> <p>9 Thermisches Sicherheitssystem, überwacht alle Varistoren auf unzulässige Erwärmung durch Überlastung und schaltet rechtzeitig ab, damit keine Gefahr entsteht</p> <p>10 Schutzkontaktsteckdosen mit Kinderschutz, in intelligenter 45°-Anordnung</p> <p>11 Zweipoliger Netzschalter, (230 V/16 A) mit integrierter Betriebskontrollleuchte</p> <p>12 Stabiles Aluminiumgehäuse, als Aufnahme für unser auswechselbares Modulbausystem</p> <p>13 Hochwertiges Netzkabel, 3 m lang mit einem Querschnitt von 3x1,5 mm², austauschbar</p> <p>14 Master-Slave-System Digital, zentrales Ein-/Ausschalten von mehreren Slave-Geräten durch ein Master-Gerät, einfach und komfortabel</p> | <p>1 Védett antenna-csatlakozások (koaxiális), elsőrangú védelem gázvezetővel, TV- és rádiókészülékek csatlakoztatásához.</p> <p>2 Védett analóg telefon-/fax-/modem-csatlakozások (RJ-11), elsőrangú védelem gázvezetővel és transzil diódákkal, integrált váltóval két készülék csatlakoztatásához.</p> <p>3 Védett ISDN telefon / DSL modem csatlakozások (RJ-45), elsőrangú védelem gázvezetővel és transzil diódákkal.</p> <p>4 Igen hatékony zavarcsűrő, ami különleges tekercsek és kondenzátorok segítségével megbízhatóan szűri ki a nagyfrekvenciás zavarokat, továbbá megakadályozza a kép- és hanghibákat.</p> <p>5 Tűlfeszültségvédő kijelző, ami a túlfeszültségvédelem megfelelő működését jelzi.</p> <p>6 A nagy teljesítményű, alacsony megszóalási feszültségű fémoxid-varisztorok időben reagálnak, és biztonságosan levezetik a felesleges illetve káros energiát.</p> <p>7 A 16 A-es automata biztosíték megbízhatóan véd az áramlökésekkel szemben.</p> <p>8 Védett 230 V-os hálózati csatlakozások, kiváló 3-pólusú váltakozófeszültség-védelem varisztorokkal és gázvezetővel az elektromos készülékek biztonságos áramellátásához.</p> <p>9 Termikus biztonsági rendszer ellenőrzi az összes varisztor túlzott felhevülését a túlterhelés következtében, és időben lekapcsol, hogy megelőzze a veszélyt.</p> <p>10 Gyermekvédelemmel ellátott, védőérintkezős csatlakozó aljakatok „intelligens” 45°-os elrendezésben.</p> <p>11 Kétpólusú hálózati kapcsoló (230 V / 16 A) integrált működésjelző lámpával.</p> <p>12 Stabil alumínium tok, amibe a cserélhető modulok rendszerünk kerül.</p> <p>13 Csúcsmínőségű hálózati tápkábel, 3 m hosszú és 3x1,5 mm² keresztmetszetű, cserélhető.</p> <p>14 Digitális mester-szolga rendszer, a mester készülékkel több szolga készülék kapcsolható egyszerre be vagy ki – egyszerű és komfortos.</p> | <p>1 Chráněné anténní přípojky (koaxiální), kvalitní ochrana plynovýmibleskojstkami, pro připojení televizního a rozhlasového přijímače</p> <p>2 Chráněné analogové telefonní/faxové a modemové přípojky (RJ-11), kvalitní ochrana plynovýmibleskojstkami a supresorovými diodami (transily), s integrovanou výhybkou pro připojení dvou zařízení</p> <p>3 Chráněné ISDN telefonní/DSL modemové přípojky (RJ-45), kvalitní ochrana plynovýmibleskojstkami a supresorovými diodami (transily)</p> <p>4 Kvalitní odrušovací filtr, potlačuje spolehlivě VF rušení použitím speciálních cívek a kondenzátorů, zabránuje rušení obrazu a zvuku</p> <p>5 Indikátor prépětové ochrany, signalizuje funkci prépětové ochrany</p> <p>6 Výkonné varistory z oxidů kovů, s nízkým reakčním napětím pro včasnou reakci, bezpečně odvedou nadbytečnou energii</p> <p>7 Pojistkový automat 16 A, chrání spolehlivě před příliš vysokým proudovým zatížením</p> <p>8 Chráněné síťové přípojky 230 V, kvalitní 3pólová ochrana na straně střídavého napětí použitím varistorů a plynovýchbleskojstek, k bezpečnému elektrickému napájení Vašich spotřebičů</p> <p>9 Teplný bezpečnostní systém, monitoruje všechny varistory z hlediska nepřipustného zahřátí při přetížení a provede závčasou odpojení, aby nevzniklo žádné nebezpečí</p> <p>10 Zásuvky s ochrannými kontakty s dětskou pojistkou, s inteligentním pootočením o 45°</p> <p>11 Dvoupólový síťový spínač, (230 V/16 A) s integrovanou provozní kontrolkou</p> <p>12 Stabilní hliníkový korpus, k uložení našeho výměnného modulárního systému</p> <p>13 Kvalitní síťový kabel, délka 3 m, s průřezem 3x 1,5 mm², výměnitelný</p> <p>14 Digitální systém Master-Slave, centrální zapínání a vypínání několika Slave (podřízených) spotřebičů jedním přístrojem Master, snadno a pohodlně</p> |
|--|--|--|

Überspannungs- & Blitzschutz

Steckdosenleisten

Stromverteilung

Leuchten & Leuchtmittel

Solar-Technik

Haus- & Sicherheitstechnik

Geräte für Werkstatt, Haus & Garten

Arbeitsbühde & Leitern

Werbemittel

Brennenstuhl® Überspannungsschutz

Brennenstuhl® túlfeszültség-védelem

Přepětová ochrana Brennenstuhl®

Das Brennenstuhl Geräteschutz-Programm schützt wertvolle Elektrogeräte vor Überspannungen und hohen Stromstößen.

Überspannungen

sind alle Spannungen, die den Grenzwert der Netzspannung kurzzeitig überschreiten. Überspannungen können jedoch nicht nur im 230 V-Netz auftreten, sondern auch über Telefon- oder Antennenleitungen in die angeschlossenen Geräte gelangen. Ohne einen wirksamen Schutz zerstören diese Überspannungen empfindliche elektronische Bausteine in den Schaltkreisen dieser Geräte.

Ursache der Überspannungen können z.B. Schaltimpulse starker Motoren, Schweißgeräte oder sonstige Elektro-Großgeräte sein. Die gefährlichsten Ursachen sind sehr hohe Spannungsspitzen, die durch indirekte Blitze ausgelöst werden. Sie bedeuten das sichere Ende ungeschützter Elektrogeräte.

A Brennenstuhl készülékvédő programja védi az értékes elektromos készülékeket a túlfeszültséggel és az áramlökésekkel szemben

Túlfeszültség

Az a feszültséget nevezzük túlfeszültségnek, amely rövid ideig túllépi a hálózati feszültséget. Túlfeszültség nem csak a 230 V-os villamos hálózatban keletkezhet, hanem telefon- vagy antenna-kábeleken keresztül is bejuthat a csatlakoztatott készülékekbe. A túlfeszültség megfelelő védelem nélkül tönkreteszheti az elektromos készülékek áramköréinek érzékeny elektronikus alkatrészeit.

A túlfeszültség oka például erős motorok kapcsolási impulzusai, hegesztőkészülékek, vagy egyéb nagyobb villamos készülékek lehetnek. A legveszélyesebbek azonban az olyan feszültségcsúcsok, amelyeket közvetett villámcsapás okoz. Ez a védelem nélküli elektromos készülékek biztos tönkremenetelét jelenti.

Program ochrany ochrany spotřebičů od firmy Brennenstuhl chrání cenné elektrické spotřebiče před přepětími a velkými proudovými nárazy.

Přepětí

jsou všechna napětí, která krátkodobě překročí mezní hodnotu síťového napětí. Přepětí se však nemusí vyskytovat jen v síti 230 V, nýbrž se může do připojených zařízení dostat také přes telefonní linky nebo anténní vedení. Bez účinné ochrany zničí tato přepětí choulostivé elektronické součástky v obvodech těchto zařízení.

Příčinou vzniku přepětí mohou být např. spínací impulsy silných elektromotorů, svářeček nebo jiných elektrických velkých spotřebičů. Jednou z nejnebezpečnějších příčin jsou velmi vysoké napětové špičky vyvolané nepřímými zásahy blesku. Ty znamenají jasný konec nechráněných spotřebičů.

Produktserie Terméksorozat Produktová řada	Artikel-Nr. Cikkszám Polozka č.	Max. Ableitstrom Max. elvezető áram Max. nárazový proud	Nennstrom Névleges áram Jmenovitý proud	Kabellänge Kábel-Hossz Délka kabelu	Typ	Steckdosen Hálózati elosztó Zásuvky	Steckdosenanordnung Dugalj elrendezés / Natočení zásuvek	Entstörfilter Zavarcsűrő / Odrušovací filtr EMI/RFI	Master-Slave	RJ-11	RJ-45	Koax (TV/Radio)	Spez. Steckdosenabstand Spec. dugalj távolság / Větší odskazení zásuvek	PC Drucker + Monitor / PC nyomtató + monitor / PC tiskárna + obrazovka	Bürogeräte, Fotokopier-geräte / Irodai berendezések, rénymasológ / Kancelárské přístroje, fotokopírka	Haushalts- und Med. Geräte / Háztartási berendezések, orvosi műszerek / Domácí a lékařské spotřebiče	Tonverstärker, Musikinstrumente / Érsítők, hangszerek / Zesilovače a hudební nástroje	Seite / Oldal / Strana
Premium-Protect-Line	1392000120	120'000A	16A	3m	Duo	1+4+4	45°	★	★	★	★	★	★	★	★	★	★	13
	1392000122	120'000A	16A	3m	Duo	12	45°	★			★			★				14
	1391000608	60'000A	16A	3m	Uno	8	45°	★						★	★	★	★	15
	1391000606	60'000A	16A	3m	Uno	6	45°	★			★			★				15
	1391000607	60'000A	16A	3m	Uno	6	45°	★						★	★	★	★	15
Alu-Office-Line	1391000604	60'000A	16A	3m	Uno	4	45°	★						★	★	★	★	15
	1395000414	60'000A	16A	1,8m	Desktop	4	45°							★	★	★	★	16
	1395000416	60'000A	16A	3m	Desktop	6	45°							★	★	★	★	16
Premium-Line	1256000398	30'000A	10A	3m	Duo	8	45°	★						★	★	★	★	17
	1156000396	30'000A	10A	3m	Uno	6	45°	★						★	★	★	★	18
	1156550396	30'000A	10A	3m	Uno	6	45°	★						★	★	★	★	18
	1155000374	30'000A	10A	1,8m	Uno	4	45°							★	★	★	★	18
	1155550374	30'000A	10A	1,8m	Uno	4	45°							★	★	★	★	18
	1156050082	30'000A	10A	3m	Uno	4	45°	★			★			★	★	★	★	18
Primera-Line-Adapter	1156050083	30'000A	10A	3m	Uno	4	45°	★				★		★			★	18
	1506950	13'500A	16A		Plug-in	1	45°								★	★	★	19
Primera-Tec	1153300417	15'000A	16A	2m	Uno	2+5	90°							★	★	★	★	20
	1153300427	15'000A	16A	2m	Uno	1+4+2	90°		★					★	★	★	★	21
	1153300406	15'000A	16A	2m	Uno	6	90°							★	★	★	★	22
Secure-Tec	1159490936	19'500A	16A	3m	Uno	1+5+2	45°		★				★	★	★	★	★	23
	1159540366	19'500A	16A	2m	Uno	6	45°							★	★	★	★	24
	1159540376	19'500A	16A	3m	Uno	6	45°							★	★	★	★	24
hugo!	11506103x4	19'500A	16A	2m	Uno	4	45°								★	★	★	25
	11506103x8	19'500A	16A	2m	Uno	8	45°								★	★	★	26
Super-Solid	1153340315	13'500A	16A	2,5m	Uno	5	45°						★	★	★	★	★	27
	1153340318	13'500A	16A	2,5m	Uno	8	45°						★	★	★	★	★	27
Eco-Line	1158820315	13'500A	16A	1,5m	Uno	3	45°								★	★	★	28
	1153904314	13'500A	16A	1,5m	Uno	4	45°								★	★	★	28
	11597x0	13'500A	16A	1,5m	Uno	6	45°								★	★	★	28



Premium-Protect-Line 120.000 A Überspannungsschutz-Automatiksteckdosenleiste

Mit digitaler Master-Slave-Funktion, Überspannungsschutz und Entstörfilter.

- Mit dem Ein/Aus-Schalter des Gerätes, welches in der roten Master-Steckdose eingesteckt ist, können alle Geräte in den Slave-Steckdosen automatisch mit ein- und ausgeschaltet werden.
- Als Master-Gerät können Sie z.B. einen Computer verwenden, welcher Slave-Geräte, z.B. Monitor, Soundsystem, Drucker, Scanner usw., in die automatische Steuerung mit einbezieht.
- **Digital: Speichert auf Knopfdruck die richtige Einstellung für Ihr Master-Gerät.**
- Flexibel: Lässt sich bei Bedarf in einen Permanent-Modus umschalten.
- Sparsam: Schaltet den Standby Ihrer Slave-Geräte komplett ab.
- 1 Master, 4 Slave und 4 Permanent Steckdosen (alternativ einstellbar: 9 Permanent Steckdosen).
- Schutz für Ihre Geräte vor Störungen im Stromnetz, wie Überspannungen, indirekte Blitzschläge oder Leitungsrauschen, mit einer maximalen Summe von Ableitströmen bis zu 120.000 A.
- Erweiterter Schutz vor Störungen die über Telefon-, ISDN/DSL- oder Antennenkabelverbindungen ins System gelangen.
- Hochwertiger Schutz vor HF-Störungen durch integrierten Filter.

Premium-Protect-Line autom. 120.000 A-es túláram védelmi elosztó

Digitális mester-szolga rendszerrel, túlfeszültségvédelemmel és zavarcsűróvel.

- A piros mester-szolga (master) dugaszoló aljzathoz csatlakoztatott készülék BE/KI kapcsolásával a szolga (slave) dugaszoló aljzatokhoz csatlakoztatott valamennyi készülék automatikusan be- és kikapcsolható.
- Mester-készülékként pl. egy számítógépet használhat, amelynek kapcsolásával az összes szolga-készülék – pl. monitor, hangszóró-rendszer, nyomtató, lapolvasó – automatikusan kapcsolható.
- **Digitális: gombnyomásra megörzi memóriájában a mester-készülék megfelelő beállítását.**
- Rugalmas: szükség esetén átkapcsolható folyamatos áramellátásra is.
- Takarékos: teljesen, azaz készenléti állapot nélkül kapcsolja le a szolga-készülékeket.
- 1 mester, 3 szolga és 4 folyamatos tápfeszültségű dugaszoló aljzat (alternatívaként beállítható: 9 folyamatos tápfeszültségű dugaszoló aljzat).
- Védelmet biztosít készülékei számára a hálózat zavarai ellen, mint pl. túlfeszültség, közvetett villámcsapás és hálózati zajok, legfeljebb 120.000 A összegű levezetési áram mértékéig.
- Nagyobb védelem a telefonvezetéken vagy antennakábel csatlakozásokon keresztül a rendszerbe kerülő zavaroktól.
- Az integrált szűrő kiváló védelmet nyújt zavarok ellen.

Premium-Protect-Line 120.000 A Automatiká zásuvková lišta s ochranou proti prépětí

S digitální funkcí Master-Slave, s prépětovou ochranou a odrušovacím filtrem.

- Pomocí spínače Zap/Vyp od spotřebiče, který je zapojen do červené zásuvky Master, můžete současně automaticky zapínat a vypínat i všechny spotřebiče v zásuvkách Slave.
- Jako řídicí spotřebič (Master) můžete použít např. počítač, který jako podřízené spotřebiče (Slaves) zahrne do automatického ovládání např. monitor, aktivní reproduktory, tiskárnu, skener atd.
- **Digitální: správné nastavení pro Váš Master spotřebič uložíte stisknutím tlačítka.**
- Flexibilní: v případě potřeby lze přepnout do permanentního režimu (trvale Zap).
- Úsporné: kompletně vypne Standby (pohotovostní stav) Vašich spotřebičů Slave.
- 1 x Master, 4 x Slave, 4 permanentní zásuvky (alternativně lze nastavit: 9 permanentních (trvale napájených) zásuvek).
- Ochrana Vašich spotřebičů před poruchami v elektrické síti jako je přepětí, nepřímé zásahy blesku či šumy na vedení s maximálním součtem výbojových proudů až do 120.000 A.
- Rozšířená ochrana před poruchami, které se do systému dostávají přes spoje telefonních nebo anténních kabelů.
- Kvalitní ochrana před VF rušením díky zabudovanému odrušovacímu filtru.



Artikel-Nr. Cikkszám Položka č.	Barcode	VPE CE BJ	Kabellänge Kábelhossz Délka kabelu	Kabelbezeichnung Kábel megnevezése Typ kabelu	Länge ca. Hossza kb. Délka cca.	Steckdosen Csatlakozóaljzatok Zásuvky	Nennstrom Névleges áram Jmenovitý proud	Entstörfilter Zavarcsűró Odrušovací filtr	Zusätzliche Ausstattung További kiegészítők Doplňková výbava	Typ Típus Typ
139200 0 120	4007123144082	2	3 m	H05VV-F 3G1,5	66 cm	9	16 A	EMI/RFI	RJ11 (Analog Telefon)/RJ45 (ISDN/DSL)/Koax (TV/Radio)	DE
139200 1 120	4007123145119	2	3 m	H05VV-F 3G1,5	66 cm	9	16 A	EMI/RFI	RJ11/RJ45/ Koax(TV/Radio) 1 Master / 4 Slave / 4 Permanent	CZ

Design geschützt. / Patent angemeldet. / Mintaoltalom alatt. / Szabadalom bejelentve. / Chráněný design. / Patentově přihlášeno.

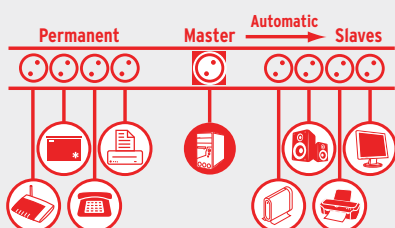



Premium-Protect-Line 120.000 A Überspannungs- schutz-Steckdosenleiste

- Schutz für Ihre Geräte vor Störungen im Stromnetz, wie Überspannungen, indirekte Blitzeinschläge oder Leitungsruschen, mit einer maximalen Summe von Ableitströmen bis zu 120.000 A.
- Erweiterter Schutz vor Störungen die über ISDN/DSL-Kabelverbindungen ins System gelangen.
- Hochwertiger Schutz vor HF-Störungen durch integrierten Filter.
- Besonders stabiles, eloxiertes Aluminium-Gehäuse.
- Intelligentes, auswechselbares Modul-Bausystem.
- Zweipoliger Netzschalter.
- Belastbar bis 16 A/3680 W.
- Sicherungsautomat 16 A.
- Steckdosen mit Kinderschutz.

Premium-Protect-Line 120.000 A-es túláram védelmi elosztósor

- Védelmet biztosít készülékei számára a hálózat zavarai ellen, mint pl. túlfeszültség, közvetett villámcsapás és hálózati zajok, legfeljebb 120.000 A összegű levezetési áram mértékéig.
- Kibővített védelem az ISDN/DSL- kábelösszeköttetésekben keresztül a rendszerbe jutó hibáktól.
- Az integrált szűrő kiváló védelmet nyújt HF zavarok ellen.
- Különösen robusztus, eloxált alumínium ház.
- Intelligens, cserélhető modulós rendszer.
- Kétpólusú hálózati kapcsoló.
- Terhelhetőség: 16 A/3680 W.
- 16 A automata biztosíték.
- Gyermekvédelemmel ellátott dugaszoló aljzatok.

Premium-Protect-Line 120.000 A Zásuvková lišta s ochranou proti přepětí

- Ochrana Vašich spotřebičů před poruchami v elektrické síti jako je přepětí, nepřímé zásahy blesku či šumy na vedení s maximálním součtem výbojových proudů až do 120.000 A.
- Rozšířená ochrana před rušením vzniklým kabelovými spoji ISDN/DSL.
- Kvalitní ochrana před VF rušením díky zabudovanému odrušovacímu filtru.
- Obzvláště stabilní těleso z eloxovaného hliníku.
- Inteligentní, výměnný systém modulové výstavby.
- Dvoupólový síťový vypínač.
- Zatížitelné až do 16 A/3680 W.
- Pojistkový automat 16 A.
- Zásuvka s dětskou pojistkou.

MADE IN AUSTRIA



120.000 A

Artikel-Nr. Cikkszám Polozka č.	Barcode	VPE CE BJ	Kabellänge Kabel-hossz Délka kabelu	Kabelbezeichnung Kabel Typ kabelu	Länge ca. Hossza kb. Délka cca.	Steckdosen Csatlakozójzatok Zásuvky	Nennstrom Névleges áram Jmenovitý proud	Entstörfilter Zavarszűrő Odrušovací filtr	Zusätzliche Ausstattung További kiegészítők Doplňková výbava	Typ Típus Typ
1 39200 0 122	4007123599608	2	3 m	H05VV-F 3G1,5	61 cm	12	16 A	EMI/RFI	RJ45 (ISDN/DSL)	DE
1 39200 1 122	4007123290000	2	3 m	H05VV-F 3G1,5	61 cm	12	16 A	EMI/RFI	RJ45 (ISDN/DSL)	CZ

Design geschützt. / Patent angemeldet. / Mintaoltalom alatt. / Szabadalom bejelentve. / Chráněný design. / Patentově přihlášeno.

Tűlfeszültségvédelem
Přepětí ochrana

Hálózati csatlakozósorok
Zásuvkové lišty

Arámelosztás
Prodúzovací prvody

Lámpák, fényvetők,
fényfócsók
Svítlila, reflektory,
světelné zdroje

Napfény-Technika
Solární technika

Építési biztonságtechnika
Domovní a bezpečnostní
technika

Készülékek műhelybe
Přístroje pro dílnu, dům a zahradu

Munkahelyek, létrák és
álmányok
Pracovní kozy a žebříky

Reklámeszközök
Reklamní prostředky



Premium-Protect-Line 60.000 A Überspannungsschutz-Steckdosenleiste

- Schutz für Ihre Geräte vor Störungen im Stromnetz, wie Überspannungen, indirekte Blitzeinschläge oder Leitungsrauschen, mit einer maximalen Summe von Ableitströmen bis zu 60.000 A.
- Erweiterter Schutz vor Störungen die über ISDN/DSL-Kabelverbindungen ins System gelangen.
- Hochwertiger Schutz vor HF-Störungen durch integrierten Filter.
- Besonders stabiles, eloxiertes Aluminium-Gehäuse.
- Intelligentes, auswechselbares Modul-Bausystem.
- Zweipoliger Netzschalter.
- Belastbar bis 16 A/3680 W.
- Sicherungsautomat 16 A.
- Steckdosen mit Kinderschutz.

Premium-Protect-Line 60.000 A -es túláram védelmi elosztósor

- Védelmet biztosít készülékei számára a hálózat zavarai ellen, mint pl. tűlfeszültség, közvetett villámcsapás és hálózati zajok, legfeljebb 60.000 A összegű levezetési áram mértékéig.
- Kibővített védelem az ISDN/DSL-kábelösszeköttetésekén keresztül a rendszerbe jutó hibáktól.
- Az integrált szűrő kiváló védelmet nyújt HF zavarok ellen.
- Különösen robusztus, eloxált alumínium ház.
- Intelligens, cserélhető modulós rendszer.
- Kétpólusú hálózati kapcsoló.
- Terhelhetőség: 16 A/3680 W.
- 16 A automata biztosíték.
- Gyermekvédelemmel ellátott dugaszoló aljzatok.

Premium-Protect-Line 60.000 A Zásuvková lišta s ochranou proti přepětí

- Ochrana Vašich spotřebičů před poruchami v elektrické síti jako je přepětí, nepřímé zásahy blesku či šumy na vedení s maximálním součtem výbojových proudů až do 60.000 A.
- Rozšířená ochrana před rušením vzniklým kabelovými spoji ISDN/DSL.
- Kvalitní ochrana před VF rušením díky zabudovanému odrušovacímu filtru.
- Obzvláště stabilní těleso z eloxovaného hliníku.
- Inteligentní, výměnný systém modulové výstavby.
- Dvoupólový síťový vypínač.
- Zatížitelné až do 16 A/3680 W.
- Pojistkový automat 16 A.
- Zásuvka s dětskou pojistkou.



Artikel-Nr. Cikkszám Položka č.	Barcode	VPE CE BJ	Kabellänge Kábelhossz Délka kabelu	Kabelbezeichnung Kábel megnevezése Typ kabelu	Länge ca. Hossza kb. Délka cca.	Steckdosen Csatlakozójzatok Zásuvky	Nennstrom Névleges áram Jmenovitý proud	Entstörfilter Zavarszűrő Odrušovací filtr	Zusätzliche Ausstattung További kiegészítők Doplňková výbava	Typ Tipus Typ
1 39100 0 608	4007123599615	2	3 m	H05VV-F 3G1,5	65 cm	8	16 A	EMI/RFI		DE
1 39100 1 608	4007123291304	2	3 m	H05VV-F 3G1,5	65 cm	8	16 A	EMI/RFI		CZ
1 39100 0 606	4007123599622	2	3 m	H05VV-F 3G1,5	65 cm	6	16 A	EMI/RFI	RJ45 (ISDN/DSL)	DE
1 39100 1 606	4007123290741	2	3 m	H05VV-F 3G1,5	65 cm	6	16 A	EMI/RFI	RJ45 (ISDN/DSL)	CZ
1 39100 0 607	4007123600991	2	3 m	H05VV-F 3G1,5	56 cm	6	16 A	EMI/RFI		DE
1 39100 1 607	4007123289196	2	3 m	H05VV-F 3G1,5	56 cm	6	16 A	EMI/RFI		CZ
1 39100 0 604	4007123600984	2	3 m	H05VV-F 3G1,5	48 cm	4	16 A	EMI/RFI		DE
1 39100 1 604	4007123289820	2	3 m	H05VV-F 3G1,5	48 cm	4	16 A	EMI/RFI		CZ

Design geschützt. / Patent angemeldet. / Mintaoltalom alatt. / Szabadalom bejelentve. / Chráněný design. / Patentové přihlášení.

Überspannungs- & Blitzschutz

Steckdosenleisten

Stromverteilung

Leuchten & Leuchtmittel

Solar-Technik

Haus- & Sicherheitstechnik

Geräte für Werkstatt, Haus & Garten

Arbeitsböde & Leitern

Werbemittel



Alu-Office-Line 60.000 A Überspannungsschutz- Steckdosenleiste

Zum komfortablen Anschluss von EDV/Video- und Audio-Anlagen mit verschiedenen Geräten direkt auf dem Schreibtisch.

- Schutz für Ihre Geräte vor Störungen im Stromnetz, wie Überspannungen, indirekte Blitzeinschläge oder Leitungsrauschen, mit einer maximalen Summe von Ableitströmen bis zu 60.000 A.
- Dreileiteranordnung schützt Phase, Neutral- und Schutzleiter.
- Mit Thermosicherung, zusätzlicher Schutz vor unzulässig hoher Erwärmung der Varistoren und zum Trennen der Netzspannung bei starker Überspannung.
- Optische Funktionsanzeige des Geräteschutzes.
- Formschönes, zeitloses Design in Desktop Ausführung aus Aluminium mit unempfindlicher, matt eloxierter Oberfläche.
- Bequem zum Einstecken und Schalten der Geräte direkt auf dem Tisch.
- Schutzkontakt-Steckdosen in 45°-Anordnung, auch für Winkelstecker.
- Sicherheitsschalter beleuchtet, zweipolig ein-/ausschaltbar.
- Steckdosen mit Kinderschutz.

Alu-Office-Line 60.000 A-es túláram védelmi elosztósor

Számítógép, videó és audio berendezések különböző készülékeinek komfortos csatlakoztatásához közvetlenül az íróasztalon.

- Védelmet biztosít készülékei számára a hálózat zavarai ellen, mint pl. túlfeszültség, közvetett villámcsapás és hálózati zajok, legfeljebb 60.000 A összegű levezetési áram mértékéig.
- Háromvezetős elrendezés védi a fázis-, a nulla- és a földelő vezetékét is.
- Hőre kioldó biztosítókkal, mely plusz védelmet biztosít a varisztorok túlmelegedése ellen, és a hálózati feszültség leválasztására túlfeszültség esetén.
- A készülékvédő működésének optikai kijelzése.
- Formatervezett, időtlen dizájn asztali kivitelben. Anyaga: strapabíró, eloxált felületű alumínium.
- A készülékek közvetlenül az asztalon kezelhetők és csatlakoztathatók egymáshoz.
- Védőérintkezős dugaszoló aljzatok 45 fokos elrendezésben, amelyek derékszögű csatlakozó dugaszokhoz is alkalmasak.
- Világító biztonsági kapcsoló, ami mindkét pólust be- és kikapcsolja.
- Gyermekvédelemmel ellátott dugaszoló aljzatok.

Alu-Office-Line 60.000 A Zásuvková lišta s ochranou proti přepětí

Ke komfortnímu připojení výpočetní techniky / video a audiozařízení s různými spotřebiči přímo na psacím stole.

- Ochrana Vašich spotřebičů před poruchami v elektrické síti jako je přepětí, nepřímé zásahy blesku či šumu na vedení s maximálním součtem výbojových proudů až do 60.000 A.
- Třívodičové uspořádání chrání fázi, nulový i ochranný vodič.
- Pomocí tepelné pojistky je poskytována dodatečná ochrana před nepřipustně vysokým zahříváním varistorů a k odpojení síťového napětí v případě velkého přepětí.
- Optická signalizace funkce ochrany spotřebičů.
- Tvarově pěkný, nadčasový design v provedení desktop z hliníku s odolným, matně eloxovaným povrchem.
- Pohodlné zasunutí do zásuvek a spínání spotřebičů přímo na stole.
- Zásuvky sochranným kontaktem pootočené o 45°, i pro úhlové vidlice.
- Prosvětlený bezpečnostní vypínač, který lze zapínat a vypínat dvoupólově.
- Zásuvka s dětskou pojistkou.



Artikel-Nr. Cikkszám Položka č.	Barcode	VPE CE BJ	Kabellänge Kábelhossz Délka kabelu	Kabelbezeichnung Kábel megnevezése Typ kabelu	Länge ca. Hossza kb. Délka cca.	Steckdosen Csatlakozóaljzatok Zásuvky	Nennstrom Névleges áram Jmenovitý proud	Typ Típus Typ
139500 0 414	4007123249268	2	1,8 m	H05VV-F 3G1,5	42 cm	4	16 A	DE
139500 1 414	4007123282234	2	1,8 m	H05VV-F 3G1,5	42 cm	4	16 A	CZ
139500 0 416	4007123249275	2	3 m	H05VV-F 3G1,5	49 cm	6	16 A	DE
139500 1 416	4007123282241	2	3 m	H05VV-F 3G1,5	49 cm	6	16 A	CZ

Design geschützt. / Patent angemeldet. / Mintaoltalom alatt. / Szabadalom bejelentve. / Chráněný design. / Patentově přihlášeno.



Premium-Line 30.000 A Überspannungsschutz-Steckdosenleiste

- Schutz für Ihre Geräte vor Störungen im Stromnetz, wie Überspannungen, indirekte Blitzschläge oder Leitungsrauschen, mit einer maximalen Summe von Ableitströmen bis zu 30.000 A.
- Dreileiteranordnung schützt Phase, Neutral- und Schutzleiter.
- Mit Thermosicherung, zusätzlicher Schutz vor unzulässig hoher Erwärmung der Varistoren und zum Trennen der Netzspannung bei starker Überspannung.
- Optische Funktionsanzeige des Geräteschutzes.
- Mit 10 Ampere Sicherung, auswechselbar.
- Formschönes, zeitloses Design in Desktop-Ausführung aus hochbruchfestem Spezial-Kunststoff.
- Bequem zum Einstecken und Schalten der Geräte direkt auf dem Tisch.
- Schutzkontakt-Steckdosen in 45°-Anordnung, auch für Winkelstecker.
- Sicherheitsschalter beleuchtet, zweipolig ein-/ausschaltbar.
- Steckdosen mit Kinderschutz.

Premium-Line 30.000 A-es túláram védelmi elosztósor

- Védi a villamos készülékeket a villamos hálózattól eredő zavarokkal – túlfeszültség, közvetett villámcsapás vagy vezetékzaj – szemben. A munkaáramok összegének maximuma 30.000 A.
- Háromvezetős elrendezés védi a fázis-, a nulla- és a földelő vezetéket is.
- Hőre kioldó biztosítókkal, mely plusz védelmet biztosít a varisztorok túlmelegedése ellen, és a hálózati feszültség leválasztására túlfeszültség esetén.
- A készülékvédő működésének optikai kijelzése.
- 10 A-es cserélhető biztosítókkal.
- Formatervezett, időtlen dizájn asztalkivitelben. Anyaga: rendkívül törésálló különleges műanyag.
- A készülékek közvetlenül az asztalon kezelhetők és csatlakoztathatók egymáshoz.
- Védőérintkezős dugaszoló aljzatok 45 fokos elrendezésben, amelyek derékszögű csatlakozó dugaszokhoz is alkalmasak.
- Világítás biztonsági kapcsoló, ami mindkét pólust be- és kikapcsolja.
- Gyermekevédelemmel ellátott dugaszoló aljzatok.



Premium-Line 30.000 A Zá- suvková lišta s ochranou proti přepětí

- Ochrana Vašich spotřebičů před poruchami v elektrické síti, jako je přepětí, nepřímé zásahy bleskem nebo šumy na vedení s maximálním součtem svodových proudů až do 30.000 A.
- Třívodičové uspořádání chrání fázi, nulový i ochranný vodič.
- Pomocí tepelné pojistky je poskytována dodatečná ochrana před nepřípustně vysokým zahříváním varistorů a k odpojení síťového napětí v případě velkého přepětí.
- Optická signalizace funkce ochrany spotřebičů.
- S vyměnitelnou pojistkou 10 A.
- Tvarově pěkný, nadčasový design v provedení odolný speciální plast.
- Pohodlné zasunutí do zásuvek a spínání spotřebičů přímo na stole.
- Zásuvky sochranným kontaktem pootočené o 45°, i pro úhlové vidlice.
- Prosvětlený bezpečnostní vypínač, který lze zapínat a vypínat dvoupólově.
- Zásuvka s dětskou pojistkou.



Artikel-Nr. Cikkszám Polozka č.	Barcode	VPE CE BJ	Verpackung Csomagolás Balení	Kabellänge Kabel-hossz Délka kabelu	Länge ca. Hossza kb. Délka cca.	Steckdosen Csatlakozóaljzatok Zásuvky	Entstörfilter Zavarszűrő Odrušovací filtr	Farbe Szinek Barva	Zusätzliche Ausstattung További kiegészítők Doplňková výbava	Typ Típus Typ
8-fach, 3 m Kabel / 8-es, 3 m Kábel / 8 násobná, 3 m kabelu										
1 25600 0 398	4007123095933	2	Banderole / Zárjegy / Páska	3 m	41 cm	8	EMI/RFI	Schwarz / Fekete / Černá	-	DE
1 25600 1 398	4007123143788	2	Banderole / Zárjegy / Páska	3 m	35 cm	8 DUO	EMI/RFI	Schwarz / Fekete / Černá		CZ



Artikel-Nr. Cikkszám Položka č.	Barcode	VPE CE BJ	Verpackung Csomagolás Balení	Kabellänge Kabel-hossz Délka kabelu	Länge ca. Hossza kb. Délka cca.	Steckdosen Csatlakozóaljzatok Zásuvky	Entstörfilter Zavarszűrő Odrušovací filtr	Farbe Színek Barva	Zusätzliche Ausstattung További kiegészítők Doplňková výbava	Typ Typus Typ
6-fach, 3 m Kabel / 6-es, 3 m Kábel / 6 násobná, 3 m kabelu										
1 15600 0 396	4007123095629	4	Banderole / Zárjegy / Páska	3 m	55 cm	6	EMI/RFI	Schwarz / Fekete / Cerná	-	DE
1 15600 1 396	4007123146222	4	Banderole / Zárjegy / Páska	3 m	55 cm	6	EMI/RFI	Schwarz / Fekete / Cerná		CZ
										
1 15655 0 396	4007123095636	4	Banderole / Zárjegy / Páska	3 m	55 cm	6	EMI/RFI	Lichtgrau / Világosszürke / Světle šedá		DE
1 15655 1 396	4007123146239	4	Banderole / Zárjegy / Páska	3 m	49 cm	6	EMI/RFI	Lichtgrau / Világosszürke / Světle šedá		CZ
										
4-fach, 1,8 m Kabel / 4-es, 1,8 m Kábel / 4 násobná, 1,8 m kabelu										
1 15500 0 374	4007123095667	4	Banderole / Zárjegy / Páska	1,8 m	45 cm	4	-	Schwarz / Fekete / Cerná	-	DE
1 15500 1 374	4007123119554	4	Banderole / Zárjegy / Páska	1,8 m	45 cm	4		Schwarz / Fekete / Cerná		CZ
										
1 15555 0 374	4007123095674	4	Banderole / Zárjegy / Páska	1,8 m	45 cm	4		Lichtgrau / Világosszürke / Světle šedá		DE
1 15555 1 374	4007123119561	4	Banderole / Zárjegy / Páska	1,8 m	45 cm	4		Lichtgrau / Világosszürke / Světle šedá		CZ
										
4-fach, 3 m Kabel / 4-es, 3 m Kábel / 4 násobná, 3 m kabelu										
1 15605 0 082	4007123090709	4	Banderole / Zárjegy / Páska	3 m	55 cm	4	EMI/RFI	Schwarz/Lichtgrau / Fekete/Világosszürke / Cerná/Světle šedá	RJ45 (ISDN/DSL)	DE
1 15605 1 082	4007123120321	4	Banderole / Zárjegy / Páska	3 m	49,5 cm	4	EMI/RFI	Schwarz/Lichtgrau / Fekete/Világosszürke / Cerná/Světle šedá	RJ45 (ISDN/DSL)	CZ
										
1 15605 0 083	4007123090747	4	Banderole / Zárjegy / Páska	3 m	55 cm	4	EMI/RFI	Schwarz/Lichtgrau / Fekete/Világosszürke / Cerná/Světle šedá	Koax (TV/Radio) / Koaxiális (antenna) / Koaxiální kabel (anténa)	DE
1 15605 1 083	4007123146215	4	Banderole / Zárjegy / Páska	3 m	49,5 cm	4	EMI/RFI	Schwarz/Lichtgrau / Fekete/Világosszürke / Cerná/Světle šedá	Koax (TV/Radio) / Koaxiális (antenna) / Koaxiální kabel (anténa)	CZ
										

Design geschützt. / Mintaoltalom alatt. / Chráněný design.



10 A Sicherung

Für brennenstuhl® Premium-Line Überspannungsschutzleisten.

Pojistka 10 A

Pro zásuvkové lišty spřepětovou ochranou brennenstuhl® Premium-Line.

10 A-es biztosíték

A brennenstuhl® Premium-Line tűlfeszültség elleni védelemmel ellátott vezetékekhez.

Artikel-Nr. Cikkszám Položka č.	Barcode	VPE CE BJ	Verpackung Csomagolás Balení	Durchmesser Átmérő Průměr	Länge ca. Hossza kb. Délka cca.
1 15001 0	4007123171262	24	10 Stück im Blister / 10 db blisztercsomagolásban / 10 kusy v blistru	5 mm	20 mm



Primera-Line 13.500 A Überspannungsschutzadapter

- Leistungsfähiger Überspannungsschutz aus Gasableiter und Metalloxidvaristoren mit thermischer Absicherung.
- Schützt elektrische Geräte vor Überspannungen im Stromnetz mit einem max. Ableitstrom bis zu 13.500 A.
- Schützt Phase, Neutral- und Schutzleiter.
- Kontroll-Leuchte für die 230 V-Schutzfunktion.
- Belastbar bis 16 A/3680 W.
- Steckdose mit Kinderschutz.

- Védi az elektromos készülékeket a villamos hálózat túlfeszültségeivel szemben max. 13.500 A túlterhelési áramig.
- Védi a fázist, a semleges- és a védővezetékét.
- Működésellenőrző lámpa a 230 V-os védőfunkcióhoz.
- Terhelhetőség: 16 A/3680 W.
- Gyermekvédelemmel ellátott dugaszoló aljzat.

Adapter pro přepětovou ochranu Primera-Line 13.500 A

- Výkonná přepětová ochrana z plynové bleskojistky a varistorů z oxidů kovů s tepelným jištěním.
- Chrání Vaše spotřebiče před přepětím v elektrické síti s maximálním svodovým proudem až do 13.500 A.
- Chrání fázi, nulový a ochranný vodič.
- Kontrolka pro ochrannou funkci 230 V.
- Zatížitelné až do 16 A/3680 W.
- Zásuvka s dětskou pojistkou.

Primera Line tűlfeszültségvédő adapter, 13.500 A

- Igen hatékony túlterhelés-védelem gázkiszűléses patron (gázvezeték) és fémoxid varisztorok (MOV) használatával, termikus biztosítóval.



Artikel-Nr. Cikkszám Položka č.	Barcode	VPE CE BJ	Verpackung Csomagolás Balení	Nennstrom Névleges áram Jmenovitý proud	Farbe Színek Barva	Typ Típus Typ
1 50695 0	4007123191482	12	Blister / Bliszter / Blistr	16 A	Silber / Ezüst / Stříbrný	DE
1 50695 1	3281855069511	12	Blister / Bliszter / Blistr	16 A	Silber / Ezüst / Stříbrný	CZ



Primera-Tec Comfort Switch Plus 15.000 A Überspannungs-schutz-Steckdosenleiste

Hochglänzende Design-Steckdosenleiste mit externem Hand-/Fußschalter, 2 Permanent-Steckdosen und Überspannungsschutz.

- Robuster und formschöner Hand-/Fußschalter mit 1,5 m sehr flexibler Steuerleitung. Schalter ist mittels RJ-11-Verbindung steck- und verlängerbar. Dadurch ist eine sehr einfache und flexible Installation möglich.
- 2 permanente und 5 zweipolig abschaltbare Steckdosen.
- Schaltzustandsanzeige am Hand-/Fußschalter.
- Schützt wertvolle Geräte vor Überspannungen mit einem max. Ableitstrom bis zu 15.000 A.
- Optische Funktionsanzeige für Überspannungsschutz.
- Kabelausgang variabel auf beiden Seiten möglich.
- Mit Befestigungsösen zur Wandmontage.
- Blisterverpackung.

Primera-Tec Comfort Switch Plus 15.000 A-es túláram védelmi elosztó

Magasfényű formatervezett elosztó külső kézi/lábkapcsolóval, 2 állandó dugalj és túlfeszültség elleni védelem.

- Masszív és kellemes formájú kézi-/lábkapcsoló 1,5 m rendkívül rugalmas vezérvetéssel. A kapcsoló az RJ-11-összekötővel bedugható és hosszabítható. Ezáltal lehetséges a rendkívül egyszerű és rugalmas üzembe helyezés.
- 2 állandó és 5 kétpólusú lekapcsolható dugalj.
- Kapcsolási állapotjelző a kézi-/lábkapcsolón.
- Védi az értékes készülékeket a max. 15.000 A elvezető-áramerősségű túlfeszültségtől.
- Optikai funkciójelző a túlfeszültség-védelemhez.
- A kábelkimenet mindkét oldalon lehetséges.
- Falra szereléshez rögzítőkarikákkal.
- Buborékfólia csomagolás.

Primera-Tec Comfort Switch Plus 15.000 A Zásuvková lišta s ochranou proti přepětí

Zásuvková lišta s vysoce lesklým designem, s externím ručním a nožním vypínačem, 2 stále aktivními zásuvkami a ochranou proti přepětí.

- Robustní a tvarově hezký ruční a nožní vypínač s velmi ohebným přívodním kabelem o délce 1,5 m. Vypínač je prodloužitelný a napojitelný pomocí spojení RJ-11. Tím je možná jednoduchá a flexibilní instalace.
- 2 permanentně zapojené a 5 dvoupólové vypínatelných zásuvek.
- Kontrolka zapnutí na na vypínači.
- Chrání cenné přístroje před přepětím s maximálním svodným proudem ve výši do 15.000 A.
- Optické zobrazení funkce pro ochranu proti přepětí.
- Výstup kabelu je možný variabilně na obou stranách.
- S oky kmontáži na stěnu.
- Balení v blistru.



Artikel-Nr. Cikkszám Položka č.	Barcode	VPE CE BJ	Kabellänge Kabel-hossz Délka kabelu	Kabelbezeichnung Kábel megnevezése Typ kabelu	Steckdosen Csatlakozójzatok Zásuvky	Länge ca. Hossza kb. Délka cca.	Nennstrom Névleges áram Jmenovitý proud	Farbe Színek Barva	Typ Típus Typ
1 15330 0 417	4007123564729	2	2 m	H05VV-F 3G1,5	2 Permanent 5 Schaltbar / 2 állandó 5 kapcsolható / 2 stále připojené 5 vypínacích	55 cm	16 A	Schwarz / Fekete / Cerná	DE
1 15330 1 417	3281853014179	2	2 m	H05VV-F 3G1,5	2 Permanent 5 Schaltbar / 2 állandó 5 kapcsolható / 2 stále připojené 5 vypínacích	55 cm	16 A	Schwarz / Fekete / Cerná	CZ

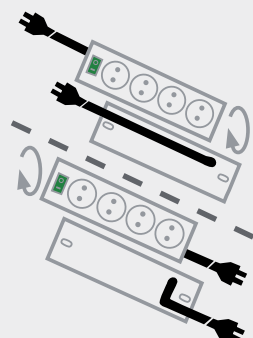



Primera-Tec 15.000 A Überspannungsschutz-Automatiksteckdosenleiste

Hochglänzende Design-Steckdosenleiste mit digitaler Master-Slave-Funktion und Überspannungsschutz.

- Mit dem Ein/Aus-Schalter des Gerätes, welches in der Master-Steckdose eingesteckt ist, können alle Geräte in den Slave-Steckdosen automatisch mit ein- und ausgeschaltet werden.
- Digital: Speichert auf Knopfdruck die richtige Einstellung für Ihr Master-Gerät.
- Flexibel: Lässt sich bei Bedarf in einen Permanent-Modus umschalten..
- Sparsam: Schaltet den Standby Ihrer Slave-Geräte komplett ab.
- 2 Permanent-, 1 Master- und 4 Slave-Steckdosen (alternativ 7 Permanent-Steckdosen).
- Schützt wertvolle Geräte vor Überspannungen mit einem max. Ableitstrom bis zu 15.000 A.
- Optische Funktionsanzeige für Überspannungsschutz.
- Kabelausgang variabel auf beiden Seiten möglich.
- Sicherheitsschalter beleuchtet, zweipolig ein-/ausschaltbar.
- Steckdosen mit Kinderschutz, im Winkel von 90° angeordnet.
- Mit Befestigungsösen zur Wandmontage.
- Blisterverpackung.

Primera-Tec automatikus 15.000 A-es túláram védelmi elosztó

Magasfényű formatervezett elosztó digitális Master-Slave- (elosztómester-) funkcióval és tűlfeszültség elleni védelemmel.

- Az elosztó-mesterbe dugott készülék ki-/be- kapcsolásával az al-dugaljakba csatlakoztatott összes eszköz is együtt kapcsolható ki- és be.
- Digitális: gombnyomásra megőrzi memóriájában a mester-készülék megfelelő beállítását.
- Rugalmas: szükség esetén átkapcsolható folyamatos áramellátásra is.
- Takarékos: teljesen, azaz készenléti állapot nélkül kapcsolja le a szolgál-készülékeket.
- 2 állandó-, 1 mester- és 4 aldugalj (esetleg 7 állandó dugalj).
- Védi az értékes készülékeket a max. 15.000 A elvezető-áramerősségű tűlfeszültségtől.
- Optikai funkciójelző a tűlfeszültség-védelemhez.
- A kábelkimenet mindkét oldalon lehetséges.
- Világítás biztonsági kapcsoló, ami mindkét pólust be- és kikapcsolja.
- Konnektor gyermekvédelemmel, 90°-os elrendezéssel.
- Falra szereléshez rögzítőkarikákkal.
- Buborékfólia csomagolás.

Primera-Tec 15.000 A Automatická zásuvková lišta s ochranou proti přepětí

Zásuvková lišta ve vysoce lesklém designu s digitální funkcí Master Slave a ochranou proti přepětí.

- S vypínačem přístroje, zapojeného do Master zásuvky je možné automaticky vypnout nebo zapnout všechny všechny přístroje zapojené do zásuvek Slave.
- Digitální: správné nastavení pro Váš Master spotřebič uložíte stisknutím tlačítka.
- Flexibilní: v případě potřeby lze přepnout do permanentního režimu (trvale Zap).
- Úsporné: kompletně vypne Standby (pohotovostní stav) Vašich spotřebičů Slave.
- 2 trvale zapojené, 1 Master a 4 Slave zásuvky (alternativně 7 trvale zapojených zásuvek).
- Chrání cenné přístroje před přepětím s maximálním svodným proudem ve výši do 15.000 A.
- Optické zobrazení funkce pro ochranu proti přepětí.
- Výstup kabelu je možný variabilně na obou stranách.
- Prosvětlený bezpečnostní vypínač, který lze zapínat a vypínat dvoupólově.
- Zásuvky s dětskou pojistkou, uspořádané v úhlu 90°.
- S oky kmontáží na stěnu.
- Balení v blistru.



Artikel-Nr.	Barcode	VPE	Kabellänge	Kabelbezeichnung	Länge ca.	Steckdosen	Nennstrom	Farbe	Typ
Cikkszám		CE	Kábelhossz	Kábel megnevezése	Hossza kb.	Csatlakozójzatok	Névleges áram	Szinek	Tipus
Položka č.		BJ	Délka kabelu	Typ kabelu	Délka cca.	Zásuvky	Jmenovitý proud	Barva	Typm
115330 0 427	4007123564736	2	2 m	H05VV-F 3G1,5	55 cm	1 Master 4 Slave 2 Permanent	16 A	Schwarz / Fekete / Cerná	DE
115330 1 427	3281853014278	2	2 m	H05VV-F 3G1,5	55 cm	1 Master 4 Slave 2 Permanent	16 A	Schwarz / Fekete / Cerná	CZ



Patent angemeldet. / Szabadalom bejelentve. / Patentové přihlášeno.

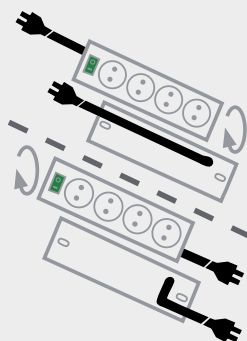
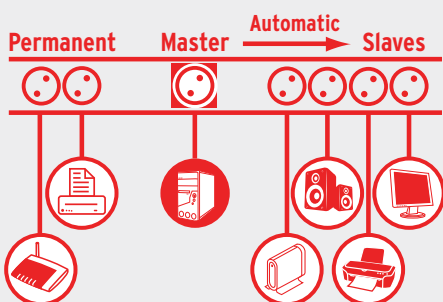



Primera-Tec 15.000 A Überspannungsschutz-Steckdosenleiste

Hochglänzende Design-Steckdosenleiste mit Überspannungsschutz.

- Schützt wertvolle Geräte vor Überspannungen mit einem max. Ableitstrom bis zu 15.000 A.
- Optische Funktionsanzeige für Überspannungsschutz.
- Kabelausgang variabel auf beiden Seiten möglich.
- Sicherheitsschalter beleuchtet, zweipolig ein-/ausschaltbar.
- Steckdosen mit Kinderschutz, im Winkel von 90° angeordnet.
- Mit Befestigungsösen zur Wandmontage.

Primera-Tec 15.000 A-es túláram védelmi elosztó

Magasfényű formatervezett elosztó túlfeszültség elleni védelemmel.

- Védi az értékes készülékeket a max. 15.000 A elvezető-áramerősségű túlfeszültségtől.
- Optikai funkciójelző a túlfeszültség-védelemhez.
- A kábelkimenet mindkét oldalon lehetséges.
- Világítás biztonsági kapcsoló, ami mindkét pólust be- és kikapcsolja.
- Konnektor gyermekvédelemmel, 90°-os elrendezéssel.
- Falra szereléshez rögzítőkarikákkal.

Primera-Tec 15.000 A Zásuvková lišta s ochranou proti přepětí

Zásuvková lišta ve vysoce lesklém designu s ochranou proti přepětí.

- Chrání cenné přístroje před přepětím s maximálním svodným proudem ve výši do 15.000 A.
- Optické zobrazení funkce pro ochranu proti přepětí.
- Výstup kabelu je možný variabilně na obou stranách.
- Prosvětlený bezpečnostní vypínač, který lze zapínat a vypínat dvoupólově.
- Zásuvky s dětskou pojistkou, uspořádané v úhlu 90°.
- S oky kmontáži na stěnu.



Artikel-Nr. Cikkszám Polozka č.	Barcode	VPE CE BJ	Verpackung Csomagolás Balení	Kabellänge Kábelhossz Délka kabelu	Kabelbezeichnung Kábel megnevezése Typ kabelu	Länge ca. Hossza kb. Délka cca.	Steckdosen Csatlakozóaljzatok Zásuvky	Nennstrom Névleges áram Jmenovitý proud	Farbe Szín Barva	Typ Típus Typ
115330 0406	4007123564712	2	Blisterverpackung. Buborekfólia csomagolás Balení v blistru	2 m	H05VV-F 3G1,5	45,5 cm	6	16 A	Schwarz / Fekete / Cerná	DE
115330 1406	3281853014063	2	Blisterverpackung. Buborekfólia csomagolás Balení v blistru	2 m	H05VV-F 3G1,5	45,5 cm	6	16 A	Schwarz / Fekete / Cerná	CZ
115332 0406	4007123574520	2	Blisterverpackung. Buborekfólia csomagolás Balení v blistru	2 m	H05VV-F 3G1,5	45,5 cm	6	16 A	Weiß / Fehér / Bílá	DE
115332 1406	3281853214067	2	Blisterverpackung. Buborekfólia csomagolás Balení v blistru	2 m	H05VV-F 3G1,5	45,5 cm	6	16 A	Weiß / Fehér / Bílá	CZ



Patent angemeldet. / Szabadalom bejelentve. / Patentově přihlášeno.

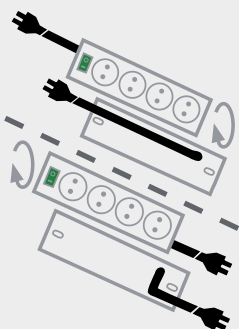



Secure-Tec 19.500 A Überspannungsschutz-Automatik-steckdosenleiste

Mit Master-Slave Funktion und Überspannungsschutz.

- Schützt wertvolle Geräte vor Überspannungen mit einem max. Ableitstrom bis zu 19.500 A.
- Mit dem Ein/Aus Schalter des Gerätes, welches in der Master-Steckdose eingesteckt ist, können alle Geräte in den Slave-Steckdosen automatisch mit ein- und ausgeschaltet werden.
- Hoher Komfort durch 1 Master-(3500 W) und 5 Slave-Steckdosen.
- Einstellbare Schaltschwelle (ca. 8 bis 80 W).
- Je eine Funktionskontroll-Leuchte für Überspannungsschutz und Slave-Steckdosen.
- Sicherheitsschalter beleuchtet, zweipolig ein-/ausschaltbar.
- Steckdosen mit Kinderschutz in praktischer 45°-Anordnung.
- Gesamtleistung max. 16 A/3500 W.
- Extra langes Kabel 3 m.

Secure-Tec 19.500 A Tűlfeszültség elleni védelemmel rendelkező automata dugalj-elosztó

Master-Slave funkcióval és tűlfeszültségvédelemmel.

- Védi az értékes készülékeket a max. 19.500 A elvezető-áramerősségű tűlfeszültségtől.
- Az elosztó-mesterbe dugott készülék ki/be- kapcsolásával az al-dugaljakba csatlakoztatott összes eszköz is együtt kapcsolható ki- és be.
- Mester-szolga funkcióval: 1 mester (3500 W) és 5 szolga dugaszoló aljzat.
- Beállítható kapcsolási küszöb (kb. 8 W és 80 W között).
- 1-1 működésjelző lámpa a tűlfeszültségvédelemhez és a szolga dugaszoló aljzatokhoz.
- Világítós biztonsági kapcsoló, ami mindkét pólust be- és kikapcsolja.
- Dugalj gyermekvédelemmel, praktikus 45°-os elrendezésben.
- Összteljesítmény max. 16 A/3500 W.
- Igen, hosszú, 3 m-es hálózati kábel.

Secure-Tec 19.500 A ochrana proti přepětí - automatická zásuvková lišta

S funkcemi Master Slave a ochrany proti přepětí.

- Chrání cenné přístroje před přepětím s maximálním svodným proudem ve výši do 19.500 A.
- S vypínačem přístroje, zapojeného do Master zásuvky je možné automaticky vypnout nebo zapnout všechny přístroje zapojené do zásuvek Slave.
- Vysoký komfort díky 1 hlavní zásuvce (Master) (3500 W) a 5 podřízeným zásuvkám (Slave).
- Nastavitelný práh spínání. (cca 8 až 80 W).
- Vždy jedna kontrolka pro kontrolu funkce pro přepětí ochrana a zásuvky Slave.
- Prosvětlený bezpečnostní vypínač, který lze zapínat a vypínat dvoupólově.
- Zásuvka sdětskou pojistkou sprakticky pootočené o 45°.
- Celkový výkon max. 16 A/3500 W.
- Extra dlouhý kabel 3 m.



Artikel-Nr. Cikkszám Položka č.	Barcode	VPE CE BJ	Verpackung Csomagolás Balení	Kabellänge Kabel-hossz Délka kabelu	Kabelbezeichnung Kabel Typ kabelu	Länge ca. Hossza kb. Délka cca.	Steckdosen Csatlakozóaljzatok Zásuvky	Nennstrom Névleges áram Jmenovitý proud	Farbe Szinek Barva	Zusätzliche Ausstattung További kiegészítők Doplňková výbava	Typ Típus Typ
1 15949 0 936	4007123611867	10	Blisterverpackung. Buborékfólia csomagolás Balení v blistru	3 m	H05VV-F 3G1,5	57 cm	1 Master 5 Slave 2 Permanent	16 A	Anthrazit / Antracit / Antraciet	2 Permanent-Steckdosen / 2 állandó dugalj / 2 trvale napájené zásuvky	DE



Design geschützt. / Mintaoltalom alatt. / Chráněný design.

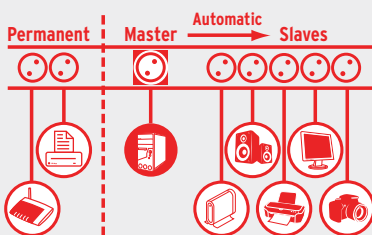



Secure-Tec 19.500 A Überspannungsschutz- Steckdosenleiste

- Schützt wertvolle Geräte vor Überspannungen mit einem max. Ableitstrom bis zu 19.500 A.
- Funktionskontroll-Leuchte für Überspannungsschutz.
- Sicherheitsschalter beleuchtet, zweipolig ein-/ausschaltbar.
- Steckdosen mit Kinderschutz in praktischer 45°-Anordnung.
- Farbe: Anthrazit

Secure-Tec 19.500 A-es túláram védelmi elosztó

- Védi az értékes készülékeket a max. 19.500 A elvezető-áramerősségű túlfeszültségtől.
- Működésjelző lámpa a túlfeszültségvédelemhez.
- Világítós biztonsági kapcsoló, ami mindkét pólust be- és kikapcsolja.
- Dugalj gyermekvédelemmel, praktikus 45°-os elrendezésben.
- Színek: Antracit

Secure-Tec 19.500 A Zásuvková lišta s ochranou proti přepětí

- Chrání cenné přístroje před přepětím s maximálním svodným proudem ve výši do 19.500 A.
- Kontrolka pro kontrolu funkce pro přepětovou ochranu.
- Prosvětlený bezpečnostní vypínač, který lze zapínat a vypínat dvoupólově.
- Zásuvek sdětskou pojistkou sprakticky pootočené o 45°.
- Barva: Antraciet



Artikel-Nr. Cikkszám Polozka č.	Barcode	VPE CE BJ	Verpackung Csomagolás Balení	Kabellänge Kabel-hossz Délka kabelu	Kabelbezeichnung Kabel Typ kabelu	Länge ca. Hossza kb. Délka cca.	Steckdosen Csatlakozóaljzatok Zásuvky	Nennstrom Névleges áram Jmenovitý proud	Gesamtleistung max. Összteljesítmény max. Celkový výkon max.	Typ Típus Typ
1 15954 0 366	4007123602285	10	Blisterverpackung. Buborekfólia csomagolás Balení v blistru	2 m	H05VV-F 3G1,5	40,5 cm	6	16 A	3500 W	DE



Secure-Tec 19.500 A Überspannungsschutz- Steckdosenleiste akustik

Mit akustischem Warnsignal bei ausfallendem Überspannungsschutz sowie zusätzlichem Sicherungsautomat.

- Technische Daten wie oben.
- Sicherungsautomat 16 A.

Secure-Tec 19.500 A villámvé- dett elosztó hang jelzéssel

A villámvédelem megszűnésekor figyelmeztető hangjelzés valamint további automatabiztosíték.

- Műszaki adatok a fentiekkel megegyeznek
- 16 A automata biztosíték.

Secure-Tec 19.500 A Zásuvko- vá lišta s akustickou ochranou proti přepětí

S akustickým výstražným signálem při výpadku ochrany proti přepětí a také přídatným bezpečnostním automatem.

- Technická data jako nahoře
- Pojistkový automat 16 A.



Artikel-Nr. Cikkszám Polozka č.	Barcode	VPE CE BJ	Verpackung Csomagolás Balení	Kabellänge Kabel-hossz Délka kabelu	Kabelbezeichnung Kabel Typ kabelu	Länge ca. Hossza kb. Délka cca.	Steckdosen Csatlakozóaljzatok Zásuvky	Nennstrom Névleges áram Jmenovitý proud	Zusätzliche Ausstattung További kiegészítők Doplňková výbava	Typ Típus Typ
1 15954 0 376	4007123150496	10	Blisterverpackung. Buborekfólia csomagolás Balení v blistru	3 m	H05VV-F 3G1,5	45 cm	6	16 A	Akustisches Warnsignal / Akusztikus figyelmeztető-jelzés / Akustický výstražný signál	DE
1 15954 1 376	3281855413765	10	Blisterverpackung. Buborekfólia csomagolás Balení v blistru	3 m	H05VV-F 3G1,5	45 cm	6	16 A	Akustisches Warnsignal / Akusztikus figyelmeztető-jelzés / Akustický výstražný signál	CZ



Design geschützt. / Mintaoltalom alatt. / Chráněný design.



hugo! 19.500 A Überspannungsschutz- Steckdosenleiste

Bunt, stylisch, cool. Mit Überspannungsschutz.

hugo! 19.500 A Tűlfeszültség elleni védelemmel rendelkező automata dugalj

Színes, stílusos, vagány. Tűlfeszültség elleni védelemmel.

hugo! 19.500 A Ochrana proti přepětí - zásuvková lišta

Barevná, stylová, cool. S ochranou proti přepětí.

- Schützt wertvolle Geräte vor Überspannungen mit einem max. Ableitstrom bis zu 19.500 A.
- Optische Funktionsanzeige für Überspannungsschutz.
- Formschönes und stabiles Gehäuse durch poliertes, hochbruchfestes Polycarbonat.
- Sicherheitsschalter beleuchtet, zweipolig ein-/ausschaltbar.
- Schutzkontakt-Steckdosen in 45°-Anordnung, auch für Winkelstecker.
- Steckdosen mit Kinderschutz.
- Mit Befestigungssösen zur Wandmontage.
- Im Blister verpackt.

- Védi az értékes készülékeket a max. 19.500 A elvezető-áramerősségű tűlfeszültségtől.
- Optikai funkciójelző a tűlfeszültség-védelemhez.
- Kellemes formájú és stabil burkolat a polírozott, maximálisan törésmentes polikarbonát révén.
- Világítás biztonsági kapcsoló, ami mindkét pólust be- és kikapcsolja.
- Védőérintkezős dugaszoló aljzatok 45 fokos elrendezésben, amelyek derékszögű csatlakozó dugaszokhoz is alkalmasak.
- Dugaljak gyermekvédelemmel.
- Falra szereléshez rögzítőkarikákkal.
- Burokba csomagolt.

- Chrání cenné přístroje před přepětím s maximálním svodným proudem ve výši do 19.500 A.
- Optické zobrazení funkce pro ochranu proti přepětí.
- Tvarově hezké a stabilní těleso zásluhou leštěného polykarbonátu s vysokou odolností proti prasknutí.
- Prosvětlený bezpečnostní vypínač, který lze zapínat a vypínat dvoupólově.
- Zásuvky sochranným kontaktem pootočené o 45°, i pro úhlové vidlice.
- Zásuvky s dětskou ochranou.
- S oky kmontáží na stěnu.
- Balení v blistrech.



Artikel-Nr. Cikkszám Položka č.	Barcode	VPE CE BJ	Kabellänge Kabel-hossz Délka kabelu	Kabelbezeichnung Kabel Typ kabelu	Länge ca. Hossza kb. Délka cca.	Steckdosen Csatlakozóaljzatok Zásuvky	Nennstrom Névleges áram Jmenovitý proud	Farbe Színek Barva	Typ Típus Typ
4-fach, 2 m Kabel / 4-es, 2 m Kábel / 4 násobná, 2 m kabelu									
115061 0394	4007123618194	1	2 m	H05VV-F 3G1,5	35 cm	4	16 A	Grün / Zöld / Zelená	DE
									
115061 0384	4007123618217	1	2 m	H05VV-F 3G1,5	35 cm	4	16 A	Blau / Kék / Modrá	DE
									
115061 0334	4007123618231	1	2 m	H05VV-F 3G1,5	35 cm	4	16 A	Violett / Lila / Fialová	DE
									
115061 0374	4007123618255	1	2 m	H05VV-F 3G1,5	35 cm	4	16 A	Rubinrot / Rubinvörös / Rubinově červená	DE
									
115061 0364	4007123618316	1	2 m	H05VV-F 3G1,5	35 cm	4	16 A	Gelb / Sárga / Žlutá	DE
									
115061 0324	4007123618279	1	2 m	H05VV-F 3G1,5	35 cm	4	16 A	Weiß / Fehér / Bílá	DE
									
115061 0314	4007123618293	1	2 m	H05VV-F 3G1,5	35 cm	4	16 A	Anthrazit / antracit / antraciet	DE
									



Tűlfeszültségvédelem
Prépetőv óchra

Hálózati csatlakozások
Zásuvkove listy

Aramelosztás
Prodúzovaci prírody

Lámpák, fényvetők,
fényfócsók
Svítilla, reflektory,
svetelné zdroje







Napfény-Technika
Solární technika

Épület- és biztonságtechnika
Domovní a bezpečnostní
technika

Készülékek műhelybe
Přístroje pro dílnu, dům a zahradu

Munkahelyek, ikták és
álmányok
Pracovní kozy a žebříky

Reklámeszközök
Reklamní prostředky

Artikel-Nr. Cikkszám Polozka č.	Barcode	VPE CE BJ	Kabellänge Kabel-hossz Délka kabelu	Kabelbezeichnung Kabel Typ kabelu	Länge ca. Hossza kb. Délka cca.	Steckdosen Csatlakozóaljzatok Zásuvky	Nennstrom Névleges áram Jmenovitý proud	Farbe Szinek Barva	Typ Tipus Typ
8-fach, 2 m Kabel / 8-es, 2 m Kábel / 8 násobná, 2 m kabelu									
115061 0398	4007123618590	1	2 m	H05VV-F 5G1,5	57 cm	8	16 A	Grün / Zöld / Zelená	DE
									
115061 0388	4007123618613	1	2 m	H05VV-F 3G1,5	57 cm	8	16 A	Blau / Kék / Modrá	DE
									
115061 0338	4007123618637	1	2 m	H05VV-F 3G1,5	57 cm	8	16 A	Violett / Lila / Fialová	DE
									
115061 0378	4007123618651	1	2 m	H05VV-F 3G1,5	57 cm	8	16 A	Rubinrot / Rubinvörös / Rubínově červená	DE
									
115061 0368	4007123618712	1	2 m	H05VV-F 3G1,5	57 cm	8	16 A	Gelb / Sárga / Žlutá	DE
									
115061 0328	4007123618675	1	2 m	H05VV-F 3G1,5	57 cm	8	16 A	Weiß / Fehér / Bílá	DE
									
115061 0318	4007123618699	1	2 m	H05VV-F 3G1,5	57 cm	8	16 A	Anthrazit / antracit / antraciet	DE
									

Design geschützt. / Mintaoltalom alatt. / Chráněný design.

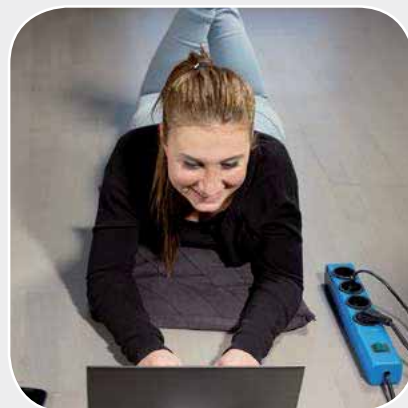



Super-Solid 13.500 A Überspannungsschutz- Steckdosenleiste

Sehr stabile Steckdosenleiste schützt wertvolle elektrische Geräte vor gefährlicher Überspannung.

- Schützt wertvolle Elektrogeräte vor Überspannung.
- Sicherheitsschalter beleuchtet, zweipolig ein-/ausschaltbar.
- Die Abstände ermöglichen den Betrieb von Netzgeräten.
- Mit Aufhänge-Vorrichtung; sehr gut anschraubbar durch Schraubführungen.
- Sicherungsautomat 16 A.
- Besonderheit: Kabeleingang gegenüber dem Schalter, dadurch praktische Bedienung z.B. unter dem Schreibtisch.
- Gummifüße verhindern Wegrutschen.
- Steckdosen mit Kinderschutz.

Super-Solid 13.500 A-es túláram védelmi elosztósor

Nagyon stabil soros elosztó, amely védi az értékes elektromos készülékeket a veszélyes túlfeszültségtől.

- Védi az értékes elektronikus készülékeket túlfeszültséggel szemben.
- Világítós biztonsági kapcsoló, ami mindkét pólust be- és kikapcsolja.
- A köztük lévő távolság lehetővé teszi tápegységek működtetését.
- A felfüggesztő segítségével falra is rögzíthető.
- 16 A automata biztosíték.
- Különlegesség: kábelbemenet a kapcsolóval szemben, így praktikusán kezelhető, pl. az íróasztal alatt.
- Gumilábak akadályozzák meg az elcsúszást.
- Gyermekevédelemmel ellátott dugaszoló aljzatok.

Super-Solid 13.500 A Zásuvková lišta s ochranou proti přepětí

Velmi stabilní zásuvková lišta chrání drahé elektrické spotřebiče před nebezpečným přepětím.

- Chrání hodnotné elektropřístroje před přepětím.
- Prosvětlený bezpečnostní vypínač, který lze zapínat a vypínat dvoupólově.
- Rozestupy umožňují provoz síťových zdrojů (adaptérů).
- Díky praktickému závěsu lze připevnit také na stěnu.
- Pojistkový automat 16 A.
- Zvláštnost: vstup kabelu je umístěn proti vypínači, díky tomu praktická obsluha např. pod psacím stolem.
- Pryžové nožky brání uklouznutí.
- Zásuvka s dětskou pojistkou.



Artikel-Nr. Cikkszám Polozka č.	Barcode	VPE CE BJ	Verpackung Csomagolás Balení	Kabellänge Kábelhossz Délka kabelu	Kabelbezeichnung Kábel megnevezése Typ kabelu	Länge ca. Hossza kb. Délka cca.	Steckdosen Csatlakozójzatok Zásuvky	Nennstrom Névleges áram Jmenovitý proud	Farbe Színek Barva	Typ Típus Typ
5-fach, 2,5 m Kabel / 5-ös 2,5 m Kábel / 5 násobná 2,5 m kabelu										
1 15334 0 315	4007123174225	10	Bliester / Bliszter / Blistr	2,5 m	H05VV-F 3G1,5	45 cm	5	16 A	Silber / Ezüst / Stříbrný	DE
1 15334 4 315	4007123174140	10	Bliester / Bliszter / Blistr	2,5 m	H05VV-F 3G1,5	45 cm	5	16 A	Silber / Ezüst / Stříbrný	CZ



8-fach, 2,5 m Kabel / 8-es 2,5 m Kábel / 8 násobná 2,5 m kabelu										
1 15334 0 318	4007123174232	10	Bliester / Bliszter / Blistr	2,5 m	H05VV-F 3G1,5	63 cm	8	16 A	Silber / Ezüst / Stříbrný	DE
1 15334 4 318	4007123174157	10	Bliester / Bliszter / Blistr	2,5 m	H05VV-F 3G1,5	63 cm	8	16 A	Silber / Ezüst / Stříbrný	CZ



Design geschützt. / Mintaoltalom alatt. / Chráněný design.

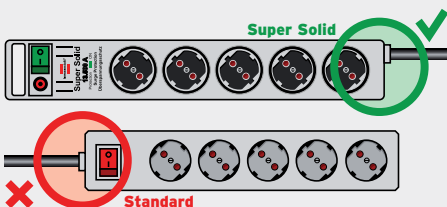

Überspannungs- & Blitzschutz

Steckdosenleisten

Stromverteilung

Leuchten & Leuchtmittel

Solar-Technik

Haus- & Sicherheitstechnik

Geräte für Werkstatt, Haus & Garten

Arbeitsböde & Leitern

Werbemittel



Tűlfeszültségvédelem
Prépetőv óchra

Hálózati csatlakozások
Zásuvkóv é listy

Arámelosztás
Prodúktívácí prívody

Lámpák, fényvetők,
fényfórácsok
Svítlámpák, reflektory,
světelné zdroje

Náprény-Technika
Solární technika

Építélet-és bíztonságtechnika
Domovní a bezpečnostní
technika

Készítékek mltihelybe
Přístroje pro dlnu, dům a zahradu

Munkahelyek, létrák és
állványok
Pracovní kozy a žebříky

Reklámeszközök
Reklamní prostředky



Eco-Line 13.500 A Überspannungsschutz- Steckdosenleiste

- Schützt wertvolle Geräte vor Überspannungen mit einem max. Ableitstrom bis zu 13.500 A.
- Mit Funktionskontroll-Leuchte.
- Sicherheitsschalter beleuchtet, zweipolig ein-/ausschaltbar.
- Steckdosen mit Kinderschutz in praktischer 45°-Anordnung.

Eco-Line 13.500 A-es túláram védelmi elosztósr

- Védi az értékes készülékeket a max. 13.500 A elvezető-áramerősségű túlfeszültségtől.
- Működésellenőrző-lámpa.
- Világítós biztonsági kapcsoló, ami mindkét pólust be- és kikapcsolja.
- Dugalj gyermekvédelemmel, praktikus 45°-os elrendezésben.

Eco-Line 13.500 A Zásuvková lešta s ochranou proti přepětí

- Chrání cenné přístroje před přepětím s maximálním svodným proudem ve výšce do 13.500 A.
- S kontrolka funkce.
- Prosvětlený bezpečnostní vypínač, který lze zapínat a vypínat dvoupólově.
- Zásuvek sdětskou pojistkou sprakticky pootočené o 45°.



Artikel-Nr. Cikkszám Položka č.	Barcode	VPE CE BJ	Verpackung Csomagolás Balení	Kabellänge Kabel-hossz Délka kabelu	Kabelbezeichnung Kabel Typ kabelu	Länge ca. Hossza kb. Délka cca.	Steckdosen Csatlakozójzatok Zásuvky	Nennstrom Névleges áram Jmenovitý proud	Farbe Szinek Barva	Typ Típus Typ
---------------------------------------	---------	-----------------	------------------------------------	---	---	---------------------------------------	---	---	--------------------------	---------------------

3-fach, 1,5 m Kabel / 3-es, 1,5 m Kábel / 3 násobná, 1,5 m kabelu

1 15882 0 315	4007123619207	6	Polybeutel / Műanyag zacskó / Plastic zak	1,5 m	H05VV-F 3G1,5	25 cm	3	16 A	Anthrazit / antracit / antraciet	DE
---------------	---------------	---	---	-------	---------------	-------	---	------	--	----



4-fach, 1,5 m Kabel / 4-es, 1,5 m Kábel / 4 násobná, 1,5 m kabelu

1 15390 4 314	4007123091744	4	Blister / Bliszter / Blistr	1,5 m	H05VV-F 3G1,5	25,5 cm	4	16 A	Anthrazit / antracit / antraciet	CZ
---------------	---------------	---	-----------------------------------	-------	---------------	---------	---	------	--	----



1 15395 4 314	4007123091720	4	Blister / Bliszter / Blistr	1,5 m	H05VV-F 3G1,5	25,5 cm	4	16 A	Lichtgrau / Világosszürke / Světle šedá	CZ
---------------	---------------	---	-----------------------------------	-------	---------------	---------	---	------	---	----



6-fach, 1,5 m Kabel / 6-es, 1,5 m Kábel / 6 násobná, 1,5 m kabelu

1 15970 0	4007123054046	4	Polybeutel / Műanyag zacskó / Plastic zak	1,5 m	H05VV-F 3G1,0	34 cm	6	16 A	Anthrazit / antracit / antraciet	DE
-----------	---------------	---	---	-------	---------------	-------	---	------	--	----











1 15975 0	4007123078929	4	Polybeutel / Műanyag zacskó / Plastic zak	1,5 m	H05VV-F 3G1,0	34 cm	6	16 A	PC-Grau / PC-szürke / PC šedá	DE
-----------	---------------	---	---	-------	---------------	-------	---	------	-------------------------------------	----

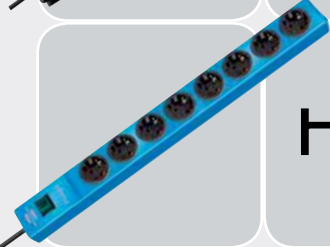

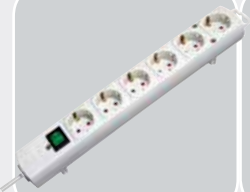
Design geschützt. / Mintaoltalom alatt. / Chráněný design.



	Premium-Alu-Line Alu-Office-Line	30	Überspannungs- & Blitzschutz
	Premium-Line Premium-Office-Line	35	Steckdosenleisten
	hugo!	45	Stromverteilung
	Primera-Line	47	Leuchten & Leuchtmittel
	Super-Solid-Line	48	Solar-Technik
	Comfort-Line	49	Haus- & Sicherheitstechnik
	Eco-Line Technik	50	Geräte für Werkstatt, Haus & Garten
	Eco-Line	52	Arbeitsbänke & Lefern
	Desktop-Power	55	Werbemittel



Premium-Alu-Line Steckdosenleiste

Anschluss von EDV/Video- und Audio-Anlagen und Geräten z.B. PC, Drucker, Modem, usw. in Industrie, Handwerk und privat.

- Formschönes, zeitloses, stabiles Gehäuse aus Aluminium mit unempfindlicher, matt eloxierter Oberfläche.
- Schutzkontakt-Steckdosen in 45°-Anordnung, auch für Winkelstecker.
- Sicherheitsschalter beleuchtet, zweipolig ein-/ausschaltbar.
- Überschüssiges Kabel bleibt in der Kabelaufnahme.
- Mit Aufhängeöse.
- Wandmontageöffnungen.
- Steckdosen mit Kinderschutz.

Premium-Alu-Line elosztósor

Videokészülékek és számítógépes berendezések csatlakoztatására, pl. PC, nyomtató, modem, audio-, videokészülékek, stb. az ipari, kereskedelmi és magánfelhasználásra.





- Esztétikus, kortalan, stabil alumínium ház nem kényes, matt, eloxált felszínnel.
- Védőérintkezős dugaszoló aljzatok 45 fokos elrendezésben, amelyek derékszögű csatlakozó dugaszokhoz is alkalmasak.
- Világítás biztonsági kapcsoló, ami mindkét pólust be- és kikapcsolja.
- A felesleges kábel a kábelfelfogóban marad.
- Akasztható.
- Falra rögzíthető.
- Gyermekevévellemmel ellátott dugaszoló aljzatok.

Premium-Alu-Line Zásuvková lišta

K síťovému připojení video přístrojů a zařízení výpočetní techniky jako např. PC, tiskáren, modemů, audio/video apod. v oblasti průmyslu, v řemeslné i privátní sféře.

- Tvarově pěkný, nadčasový, stabilní plášť z hliníku sodným, matně eloxovaným povrchem.
- Zásuvky sochranným kontaktem pootočené o 45°, i pro úhlové vidlice.
- Prosvětlený bezpečnostní vypínač, který lze zapínat a vypínat dvoupólově.
- Přebytečný kabel zůstává v zásobníku.
- Se závěsným okem.
- Otvory pro montáž na stěnu.
- Zásuvka s dětskou pojistkou.



Artikel-Nr. Cikkszám Položka č.	Barcode	VPE CE BJ	Verpackung Csomagolás Balení	Kabellänge Kábelhossz Délka kabelu	Kabelbezeichnung Kábel megnevezése Typ kabelu	Länge ca. Hossza kb. Délka cca.	Steckdosen Csatlakozóaljzatok Zásuvky	Typ Típus Typ
4-fach, 1,8 m Kabel / 4-es, 1,8 m Kábel / 4 násobná, 1,8 m kabelu								
139100 0 014	4007123141562	2	Banderole / Zárjegy / Páska	1,8 m	H05VV-F 3G1,5	34 cm	4	DE
139100 1 014	4007123144815	2	Banderole / Zárjegy / Páska	1,8 m	H05VV-F 3G1,5	34 cm	4	CZ
								
6-fach, 3 m Kabel / 6-es, 3 m Kábel / 6 násobná, 3 m kabelu								
139100 0 016	4007123141586	2	Banderole / Zárjegy / Páska	3 m	H05VV-F 3G1,5	42 cm	6	DE
139100 1 016	4007123144822	2	Banderole / Zárjegy / Páska	3 m	H05VV-F 3G1,5	42 cm	6	CZ
								
8-fach, 3 m Kabel / 8-es, 3 m Kábel / 8 násobná, 3 m kabelu								
139100 0 018	4007123141609	2	Banderole / Zárjegy / Páska	3 m	H05VV-F 3G1,5	50 cm	8	DE
139100 1 018	4007123144846	2	Banderole / Zárjegy / Páska	3 m	H05VV-F 3G1,5	50 cm	8	CZ
								
10-fach, 3 m Kabel / 10-es, 3 m Kábel / 10 násobná, 3 m kabelu								
139100 0 010	4007123141623	2	Banderole / Zárjegy / Páska	3 m	H05VV-F 3G1,5	58 cm	10	DE
139100 1 010	4007123144853	2	Banderole / Zárjegy / Páska	3 m	H05VV-F 3G1,5	58 cm	10	CZ
								

Design geschützt. / Patent angemeldet. / Mintautalom alatt. / Szabadalom bejelentve. / Chráněný design. / Patentově přihlášeno.

Tűlteszteltégyvédelem
Prépectívá ochrana

Hálózati csatlakozósorok
Zásuvkové lišty

Arámelosztás
Prodłużovací přívody

Lámpák, fényvetők,
fényfócsók
Svítláta, reflektory,
světelné zdroje

Napfény-Technika
Solární technika

Építési és biztonságtéchnika
Domovní a bezpečnostní
technika

Készítékek műhelybe
Přístroje pro dílnu, dům a zahrádu

Munkahelyek, ikták és
álmányok
Pracovní kozy a žebříky

Reklámeszközök
Reklamní prostředky



Überspannungs- & Blitzschutz

Steckdosenleisten

Stromverteilung

Leuchten & Leuchtmittel

Solar-Technik

Haus- & Sicherheitstechnik

Geräte für Werkstatt, Haus & Garten

Arbeitsböde & Leitern

Werbemittel

Premium-Alu-Line Technik Steckdosenleiste

Anschluss von EDV/Video- und Audio-Anlagen und Geräten z.B. PC, Drucker, Modem, usw. in Industrie, Handwerk und privat.

- Formschönes, zeitloses, stabiles Gehäuse aus Aluminium mit unempfindlicher, matt eloxierter Oberfläche.
- Spezielle Steckdosenanordnung für Netzgeräte.
- Extra robuste Stabilität.
- Schutzkontakt-Steckdosen in 45°-Anordnung, auch für Winkelstecker.
- Sicherheitsschalter beleuchtet, zweipolig ein-/ausschaltbar.
- Überschüssiges Kabel bleibt in der Kabelaufnahme.
- Mit Aufhänge-Vorrichtung.
- Steckdosen mit Kinderschutz.

Premium-Alu-Line Technik elosztó

Videokészülékek és számítógépes berendezések csatlakoztatására, pl. PC, nyomtató, modem, audio-, videokészülékek, stb. az ipari, kereskedelmi és magánfelhasználásra.

- Esztétikus, kortalan, stabil alumínium ház nem kényes, matt, eloxált felszínnel.
- Különleges dugaszolóaljzat-elrendezés tápegységeknek.
- Rendkívül nagy stabilitás.
- Védőérintkezős dugaszoló aljzatok 45 fokos elrendezésben, amelyek derékszögű csatlakozó dugaszokhoz is alkalmasak.
- Világítás biztonsági kapcsoló, ami mindkét pólust be- és kikapcsolja.
- A felesleges kábel a kábelfelfogóban marad.
- A felfüggesztő segítségével falra is rögzíthető.
- Dugaljak gyermekvédelemmel.

Premium-Alu-Line Technik Zásuvková lišta

K síťovému připojení video přístrojů a zařízení výpočetní techniky jako např. PC, tiskárna, modemů, audio/video apod. v oblasti průmyslu, v řemeslné i privátní sféře.

- Tvarově pěkný, nadčasový, stabilní plášť z hliníku sodolným, matně eloxovaným povrchem.
- Speciální uspořádání zásuvek pro síťové přístroje.
- Extra robustní stabilita.
- Zásuvky sochranným kontaktem pootočené o 45°, i pro úhlové vidlice.
- Prosvětlený bezpečnostní vypínač, který lze zapínat a vypínat dvoupólově.
- Přebytečný kábel zůstává v zásobníku.
- Díky praktickému závěsu lze připevnit také na stěnu.
- Zásuvky s dětskou ochranou.



Artikel-Nr. Cikkszám Položka č.	Barcode	VPE CE BJ	Verpackung Csomagolás Balení	Kabellänge Kabel-hossz Délka kabelu	Kabelbezeichnung Kabel Typ kabelu	Länge ca. Hossza kb. Délka cca.	Steckdosen Csatlakozóaljzatok Zásuvky	Zusätzliche Ausstattung További kiegészítők Doplňková výbava	Typ Típus Typ
6-fach, 3 m Kabel / 6-es, 3 m Kábel / 6 násobná, 3 m kabelu									
1 39100 0 078	4007123148448	2	Banderole / Zárjegy / Páska	3 m	H05VV-F 3G1,5	60 cm	6	Mit 2-fach schaltbaren Steckdosen / Dupla, kapcsolható dugaszoló aljzattal / S 2 vypinacími zásuvkami	DE
1 39100 1 078	4007123144860	2	Banderole / Zárjegy / Páska	3 m	H05VV-F 3G1,5	60 cm	6	Mit 2-fach schaltbaren Steckdosen / Dupla, kapcsolható dugaszoló aljzattal / S 2 vypinacími zásuvkami	CZ
12-fach, 3 m Kabel / 12-es, 3 m Kábel / 12 násobná, 3 m kabelu									
1 39100 0 012	4007123140404	2	Banderole / Zárjegy / Páska	3 m	H05VV-F 3G1,5	78 cm	12	Mit 6-fach schaltbaren Steckdosen / Hatos, kapcsolható dugaszoló aljzattal / S 6 vypinacími zásuvkami	DE
1 39100 1 012	4007123144877	2	Banderole / Zárjegy / Páska	3 m	H05VV-F 3G1,5	78 cm	12	Mit 6-fach schaltbaren Steckdosen / Hatos, kapcsolható dugaszoló aljzattal / S 6 vypinacími zásuvkami	CZ

Design geschützt. / Patent angemeldet. / Mintaaltalom alatt. / Szabadalom bejelentve. / Chráněný design. / Patentově přihlášeno.



Tűlfeszültségvédelem
Préptetőv óchra

Hálózati csatlakozások
Zásuvkóv é listy

Aramelosztás
Prodłużovací přívody

Lámpák, fényvetők,
fényfócsók
Svítlák, reflektory,
světelné zdroje

Napíreny-Technika
Solární technika

Építélet-és biztonságtechnika
Domovní a bezpečnostní
technika

Készítélék mihelybe
Přístroje pro dlnu, dům a zahradu

Munkahelyek, létrák és
álmányok
Pracovní kozy a žebříky

Reklámeszközök
Reklamní prostředky



Alu-Office-Line Steckdosenleiste

Zum komfortablen Anschluss von EDV/Video- und Audio-Anlagen mit verschiedenen Geräten direkt auf dem Schreibtisch.

- Formschönes, zeitloses Design in Desktop Ausführung aus Aluminium mit unempfindlicher, matt eloxierter Oberfläche.
- Durchdachte Kabelführung und komfortable Bedienung.
- Bequem zum Einstecken und Schalten der Geräte direkt auf dem Tisch.
- Schutzkontakt-Steckdosen in 45°-Anordnung, auch für Winkelstecker.
- Sicherheitsschalter beleuchtet, zweipolig ein-/ausschaltbar.
- Steckdosen mit Kinderschutz.

Alu-Office-Line elosztósor

Számítógép, videó és audió berendezések különböző készülékeinek komfortos csatlakoztatásához közvetlenül az íróasztalon.

- Formatervezett, időtlen dizájn asztali kivitelben. Anyaga: strapabíró, eloxált felületű alumínium.
- Jól kigondolt kábelvezetés és komfortos kezelés.
- A készülékek közvetlenül az asztalon kezelhetők és csatlakoztathatók egymáshoz.
- Védőérintkezős dugaszoló aljzatok 45 fokos elrendezésben, amelyek derékszögű csatlakozó dugaszokhoz is alkalmasak.
- Világítás biztonsági kapcsoló, ami mindkét pólust be- és kikapcsolja.
- Dugaljak gyermekvédelemmel.

Alu-Office-Line Zásuvková lišta

Ke komfortnímu připojení výpočetní techniky / video a audiozařízení s různými spotřebiči přímo na psacím stole.

- Tvarově pěkný, nadčasový design v provedení desktop z hliníku s odolným, matně eloxovaným povrchem.
- Promyšlené vedení kabelu a komfortní obsluha.
- Pohodlné zasunutí do zásuvek a spínání spotřebičů přímo na stole.
- Zásuvky sochranným kontaktem pootočené o 45°, i pro úhlové vidlice.
- Prosvětlený bezpečnostní vypínač, který lze zapínat a vypínat dvoupólově.
- Zásuvky s dětskou ochranou.



Artikel-Nr. Cikkszám Položka č.	Barcode	VPE CE BJ	Verpackung Csomagolás Balení	Kabellänge Kábelhossz Délka kabelu	Kabelbezeichnung Kábel megnevezése Typ kabelu	Länge ca. Hossza kb. Délka cca.	Steckdosen Csatlakozóaljzatok Zásuvky	Typ Típus Typw
---------------------------------------	---------	-----------------	------------------------------------	--	---	---------------------------------------	---	----------------------

4-fach, 1,8 m Kabel / 4-es, 1,8 m Kábel / 4 násobná, 1,8 m kabelu

139400 0 414	4007123249244	2	Karton	1,8 m	H05VV-F 3G1,5	29 cm	4	DE
139400 1 414	4007123282357	2	Karton	1,8 m	H05VV-F 3G1,5	29 cm	4	CZ



6-fach, 3 m Kabel / 6-es, 3 m Kábel / 6 násobná, 3 m kabelu



139400 0 416	4007123249251	2	Karton	3 m	H05VV-F 3G1,5	38 cm	6	DE
139400 1 416	4007123282364	2	Karton	3 m	H05VV-F 3G1,5	38 cm	6	CZ





Premium-Line

- der Star unter den Steckdosenleisten!

Premium-Line - a hosszabbítók sztárja!

Premium Line - hvězda mezi zásuvkovými lištami!



- 1 Premium Qualität**
Besonders stabile, formschöne Kompaktleiste aus hochbruchfestem Spezial-Kunststoff, für höchste Ansprüche, „Made in Austria“.

Premium minőség

Különösen stabil, szép formájú kompakt ház törésbiztos speciális műanyagból, a legnagyobb igényekhez „Made in Austria“ (=„Németországban készült“).

Prémiová kvalita

Obzvlášť stabilní, tvarově hezká, kompaktní lišta ze speciální nerozbitné umělé hmoty „Made in Austria“ pro nejvyšší požadavky.

- 2 Exklusives Design**
Elegantes, schlankes, zeitloses und hochwertiges Design.

Exkluzív külső

Elegáns, karcsú, időtlen és minőségi tervezés.

Exkluzivní design

Elegantní, jednoduchý, nadčasový a vysoce kvalitní design. avky.

- 3 Steckdosen**
Schutzkontakt-Steckdosen mit Kinderschutz in 45°-Anordnung, auch für Winkelstecker.

Dugaljak

Földelt, gyermekvédelemmel ellátott dugaljak 45°-os elrendezésben szögletes dugóhoz is.

Zásuvky

Uzemněné zásuvky s dětskou pojistkou, s uspořádáním v úhlu 45°, vhodné i pro zahnuté zástrčky.

- 4 Sicheres Ein-/Ausschalten**
Beleuchteter Sicherheitsschalter, 2-polig ein-/ausschaltbar.

Biztonságos be-/kikapcsoló

Megvilágított biztonsági kapcsoló, 2 pólusúan be-/kikapcsolható.

Bézsépcné zapínání a vypínání

Osvětlený bezpečnostní vypínač, zapínatelný a vypínatelný 2 póly.

- 5 Praktisch und kompakt**

Kabelaufnahme für sicheres und sauberes Verstauen.

Praktikus és kompakt

Kábelfelvétel a biztonságos és tiszta tároláshoz.

Praktická a kompaktní

Přípevnění kabelu pro bezpečné a čisté uložení.

- 6 Innovatives Befestigungssystem**

Abnehmbare Montageplatte zu einfachen und unkomplizierten Befestigen.

Innovatív rögzítőszerkezet

Levehető szerelőlemez az könnyű és egyszerű rögzítéshez.

Inovativní systém pro připevnění

Odnímatelná montážní deska pro jednoduché a nekomplikované připevnění.

- 7 Individuelle Befestigungsmöglichkeiten**

Praktische Laschen für Klettband, Kabelbinder & Co.

Egyéni rögzítési lehetőségek

Praktikus pánt a ragasztócsíkhöz, vezetékkötéshez & társajhoz.

Individuální možnosti připevnění

Praktické úchytky pro pásky se suchým zipem, vázací pásky & spol.

- 8 Qualitätskabel**
Qualitatives, hochwertiges und sicheres Kabel.

Minőségi kábel

Minőségi, értékes és biztonságos vezeték.

Kvalitní kábel

Kvalitní, vysoce jakostní a bezpečný kábel.



Das innovative Befestigungssystem Innovatív rögzítőrendszer • Inovativní systém pro připevnění

Zum einfachen und unkomplizierten Befestigen

Intelligente, abnehmbare Montageplatte zum einfachen & unkomplizierten Befestigen auf der Rückseite der Premium-Line. Die SB-Lasche ganz einfach durch leichtes Drücken der Rastnase herausnehmen. Durch das Drehen der Platte um 180° und erneutes Einrasten auf der Steckdosenleiste erhalten die Montageöffnungen die richtige Position zur Montage.

A könnyű és egyszerű rögzítésért

Intelligens, levehető szerelőlap Premium-Line hátlapján a könnyű & egyszerű rögzítésért. Vegye ki az SB-pántot egyszerűen a csatlakozóül enyhe nyomásával. A lemez 180°-os elfordításával és a hosszabbító vázára történő újbóli bekattintásával a szerelőnyílások a szereléshez megfelelő helyzetbe kerülnek.

Pro jednoduché a nekomplikované připevnění

Inteligentní, odnímatelná montážní deska na zadní straně Premium-Line pro jednoduché a nekomplikované připevnění. SB úchytku jednoduše vyjmout mírným stisknutím výstupku. Otočením desky o 180° a opětovným zatlačením do zásuvkové lišty máte k dispozici otvory k montáži ve správné poloze.

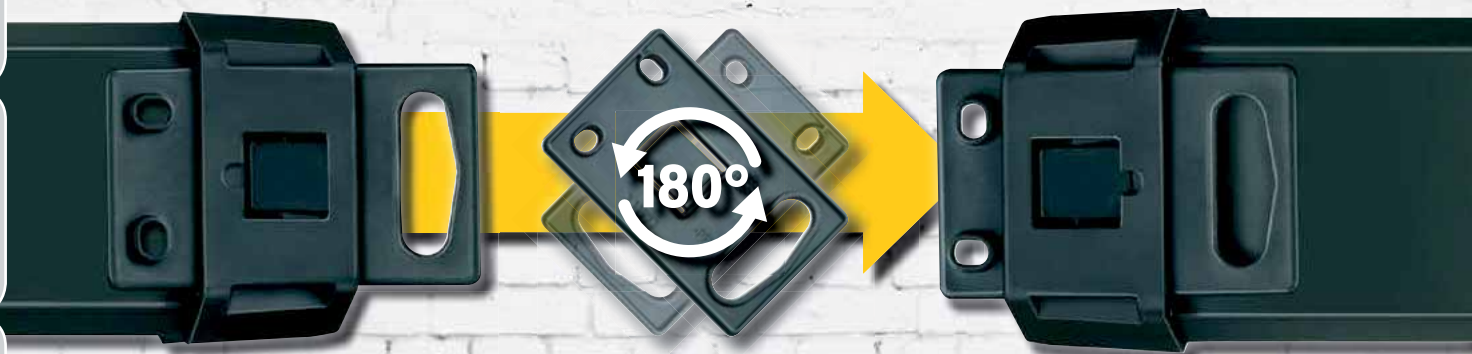

Individuelle Befestigungsmöglichkeiten

Zusätzliche Laschen für die Montage mit Klettband, Kabelbinder & Co. an beiden Endstücken auf der Rückseite.

Egyéni rögzítési lehetőségek

További pántok a ragasztószalaggal, kábelösszekötővel & társaikkal történő rögzítéshez a hátdal mindkét végén.

Individuální možnosti připevnění

Přídavné úchytky pro pásky se suchým zipem, vázací pásky & spol. na obou koncích na zadní straně.



Tűlteszteltégyvédelem
Prépjétoá ochrana

Hálózati csatlakozórok
Zásuvkové lišty

Aramelőztás
Prodlužovací přívody

Lámpák, fényvetők,
fényforrások
Svítlők, reflektory,
szétválasztható
szétválasztható

Naplény-Technika
Solární technika

Építési és biztonságtechnika
Domovní a bezpečnostní
technika

Készítékek műhelybe
Přístroje pro dílnu, dům a zahrádu

Munkahelyek, létrák és
álmányok
Pracovní kozy a žebříky

Reklámeszközök
Reklamní prostředky



Überspannungs- & Blitzschutz

Steckdosenleisten

Stromverteilung

Leuchten & Leuchtmittel

Solar-Technik

Haus- & Sicherheitstechnik

Geräte für Werkstatt, Haus & Garten

Arbeitsböde & Leitern

Werbemittel

Premium-Line Steckdosenleiste

- Stabile, formschöne Kompaktleisten aus hochbruchfestem Spezial-Kunststoff.
- Schutzkontakt-Steckdosen in 45°-Anordnung, auch für Winkelstecker.
- Sicherheitsschalter beleuchtet, zweipolig ein-/ausschaltbar.
- Praktische Kabelaufnahme.
- Mit Aufhänge-Vorrichtung.
- Mit Kinderschutz.

Premium-Line elosztósor





- Stabil, tetszetős kompakt elosztó rendkívül törésálló, különleges műanyagból.
- Védőérintkezős dugaszoló aljzatok 45 fokos elrendezésben, amelyek derékszögű csatlakozó dugaszokhoz is alkalmasak.
- Világítós biztonsági kapcsoló, ami mindkét pólust be- és kikapcsolja.
- Praktikus kábeltekerceselés.
- A felfüggesztő segítségével falra is rögzíthető.
- Gyerekvédelemmel ellátva.

Premium-Line Zásuvková lišta

- Stabilní, esteticky tvarované kompaktní lišty z vysoce pevného speciálního plastu.
- Zásuvky sochranným kontaktem pootočené o 45°, i pro úhlové vidlice.
- Prosvětlený bezpečnostní vypínač, který lze zapínat a vypínat dvoupólově.
- Praktické uložení kabelu.
- Díky praktickému závěsu lze připevnit také na stěnu.
- S dětskou pojistkou.

MADE IN AUSTRIA



Artikel-Nr. Cikkszám Polozka č.	Barcode	VPE CE BJ	Kabellänge Kabel-hossz Délka kabelu	Kabelbezeichnung Kabel Typ kabelu	Länge ca. Hossza kb. Délka cca.	Steckdosen Csatlakozóaljzatok Zásuvky	Farbe Szinek Barva	Typ Típus Typ
4-fach, 1,8 m Kabel / 4-es, 1,8 m Kábel / 4 násobná, 1,8 m kabelu								
522 0 014	4007123022960	4	1,8 m	H05VV-F 3G1,5	32 cm	4	Weiß / Fehér / Bílá	DE
522 1 014	4007123121915	4	1,8 m	H05VV-F 3G1,5	32 cm	4	Weiß / Fehér / Bílá	CZ
								
511 0 014	4007123022915	4	1,8 m	H05VV-F 3G1,5	32 cm	4	Schwarz / Fekete / Černá	DE
511 1 014	4007123121922	4	1,8 m	H05VV-F 3G1,5	32 cm	4	Schwarz / Fekete / Černá	CZ
								
517 0 014	4007123023042	4	1,8 m	H05VV-F 3G1,5	32 cm	4	Schwarz/Safrangelb / Fekete/Sáfránysárga / Černá/Sáfránově žlutá	DE
								
503 0 014	4007123042906	4	1,8 m	H05VV-F 3G1,5	32 cm	4	Schwarz/Blau / Fekete/Kék / Černá/Modrá	DE
								
555 0 014	4007123052110	4	1,8 m	H05VV-F 3G1,5	32 cm	4	Lichtgrau / Világosszürke / Světle šedá	DE
555 1 014	4007123121977	4	1,8 m	H05VV-F 3G1,5	32 cm	4	Lichtgrau / Világosszürke / Světle šedá	CZ
								



Tűlteszteltégyvédelem
Přepětová ochrana

Hálózati csatlakozások
Zásuvkové lišty

Aramelosztás
Produkciovací přívody

Lámpák, fényvetők,
fényfócsók
Svítidla, reflektory,
světelné zdroje

Napfény-technika
Solární technika

Építési-és biztonságtechnika
Domovní a bezpečnostní
technika

Készülékek műhelybe
Přístroje pro dílnu, dům a zahrádu

Munkahelyek, létrák és
álmányok
Pracovní kozy a žebříky

Reklámeszközök
Reklamní prostředky

Artikel-Nr. Cikkszám Položka č.	Barcode	VPE CE BJ	Kabellänge Kabel-hossz Délka kabelu	Kabelbezeichnung Kabel Typ kabelu	Länge ca. Hossza kb. Délka cca.	Steckdosen Csatlakozóaljzatok Zásuvky	Farbe Színek Barva	Typ Típus Typ
6-fach, 3 m Kabel / 6-es, 3 m Kábel / 6 násobná, 3 m kabelu								
622 0 016	4007123023134	4	3 m	H05VV-F 3G1,5	41 cm	6	Weiß / Fehér / Bílá	DE
622 1 016	4007123121984	4	3 m	H05VV-F 3G1,5	41 cm	6	Weiß / Fehér / Bílá	CZ
								
611 0 016	4007123022038	4	3 m	H05VV-F 3G1,5	41 cm	6	Schwarz / Fekete / Černá	DE
611 1 016	4007123121991	4	3 m	H05VV-F 3G1,5	41 cm	6	Schwarz / Fekete / Černá	CZ
								
617 0 016	4007123023103	4	3 m	H05VV-F 3G1,5	41 cm	6	Schwarz/Safrangelb / Fekete/Sáfránysárga / Černá/Safránově žlutá	DE
								
603 0 016	4007123042944	4	3 m	H05VV-F 3G1,5	41 cm	6	Schwarz/Blau / Fekete/Kék / Černá/Modrá	DE
								
655 0 016	4007123052127	4	3 m	H05VV-F 3G1,5	41 cm	6	Lichtgrau / Világosszürke / Světle šedá	DE
655 1 016	4007123122042	4	3 m	H05VV-F 3G1,5	41 cm	6	Lichtgrau / Világosszürke / Světle šedá	CZ
								
6-fach, 5 m Kabel / 6-es, 5 m Kábel / 6 násobná, 5 m kabelu								
1 15822 0 016	4007123043194	4	5 m	H05VV-F 3G1,5	41 cm	6	Weiß / Fehér / Bílá	DE
1 15822 1 016	4007123122059	4	5 m	H05VV-F 3G1,5	41 cm	6	Weiß / Fehér / Bílá	CZ
								



Artikel-Nr. Cikkszám Položka č.	Barcode	VPE CE BJ	Kabellänge Kabel-hossz Délka kabelu	Kabelbezeichnung Kabel Typ kabelu	Länge ca. Hossza kb. Délka cca.	Steckdosen Csatlakozóaljzatok Zásuvky	Farbe Színek Barva	Typ Típus Typ
8-fach, 3 m Kabel / 8-es, 3 m Kábel / 8 násobná, 3 m kabelu								
611 0 018	4007123022045	4	3 m		H05VV-F 3G1,5	49 cm	8	Schwarz / Fekete / Černá
611 1 018	4007123030040	4	3 m	H05VV-F 3G1,5	49 cm	8	Schwarz / Fekete / Černá	CZ
622 0 018	4007123022922	4	3 m	H05VV-F 3G1,5	49 cm	8	Weiß / Fehér / Bílá	DE
622 1 018	4007123030064	4	3 m	H05VV-F 3G1,5	49 cm	8	Weiß / Fehér / Bílá	CZ
655 0 018	4007123052172	4	3 m	H05VV-F 3G1,5	49 cm	8	Lichtgrau / Világosszürke / Světle šedá	DE
655 1 018	4007123120161	4	3 m	H05VV-F 3G1,5	49 cm	8	Lichtgrau / Világosszürke / Světle šedá	CZ
10-fach, 3 m Kabel / 10-es, 3 m Kábel / 10 násobná, 3 m kabelu								
611 0 010	4007123022052	4	3 m		H05VV-F 3G1,5	58 cm	10	Schwarz / Fekete / Černá
611 1 010	4007123054602	4	3 m	H05VV-F 3G1,5	58 cm	10	Schwarz / Fekete / Černá	CZ
622 0 010	4007123022939	4	3 m	H05VV-F 3G1,5	58 cm	10	Weiß / Fehér / Bílá	DE
622 1 010	4007123054619	4	3 m	H05VV-F 3G1,5	58 cm	10	Weiß / Fehér / Bílá	CZ
655 0 010	4007123052196	4	3 m	H05VV-F 3G1,5	58 cm	10	Lichtgrau / Világosszürke / Světle šedá	DE
655 1 010	4007123120154	4	3 m	H05VV-F 3G1,5	58 cm	10	Lichtgrau / Világosszürke / Sv. šedá	CZ

Design geschützt. / Mintaoltalom alatt. / Chráněný design.

Überspannungs- &
Blitzschutz

Steckdosenleisten

Stromverteilung

Leuchten & Leuchtmittel

Solar-Technik

Haus- &
Sicherheitstechnik

Geräte für Werkstatt,
Haus & Garten

Arbeitsböde
& Leitern

Werbemittel

Premium-Line Technik Steckdosenleiste

- Stabile, formschöne Kompaktleisten aus hochbruchfestem Spezial-Kunststoff.
- Schutzkontakt-Steckdosen in 45°-Anordnung, auch für Winkelstecker.
- Sicherheitsschalter beleuchtet, zweipolig ein-/ausschaltbar.
- Praktische Kabelaufnahme.
- Mit Aufhänge-Vorrichtung.

Premium-Line Technik elosztó

- Stabil, tetszetős kompakt elosztó rendkívül törésálló, különleges műanyagból.
- Védőérintkezős dugaszoló aljzatok 45 fokos elrendezésben, amelyek derékszögű csatlakozó dugaszokhoz is alkalmasak.
- Világítós biztonsági kapcsoló, ami mindkét pólust be- és kikapcsolja.
- Praktikus kábeltekerceselés.
- A felfüggesztő segítségével falra is rögzíthető.

Premium-Line Technik Zásuvková lišta

- Stabilní, esteticky tvarované kompaktní lišty z vysoce pevného speciálního plastu.
- Zásuvky sochranným kontaktem pootočené o 45°, i pro úhlové vidlice.
- Prosvětlený bezpečnostní vypínač, který lze zapínat a vypínat dvoupólově.
- Praktické uložení kabelu.
- Díky praktickému závěsu lze připevnit také na stěnu.

MADE IN AUSTRIA



Artikel-Nr. Cikkszám Položka č.	Barcode	VPE CE BJ	Kabellänge Kabel-hossz Délka kabelu	Kabelbezeichnung Kabel Typ kabelu	Länge ca. Hossza kb. Délka cca.	Steckdosen Csatlakozóaljzatok Zásuvky	Farbe Színek Barva	Zusätzliche Ausstattung További kiegészítők Doplňková výbava	Typ Típus Typ
5-fach, 3 m Kabel / 5-es, 3 m Kábel / 5 násobná, 3 m kabelu									
605 0 077	4007123048885	4	3 m	H05VV-F 3G1,5	57 cm	5	Schwarz/Lichtgrau / Fekete/Világosszürke / Černá/Světle šedá	Einzel schaltbare Steckdosen. / Egyenként kapcsolható dugaszoló aljzatok. / Jednotlivě zapínatelné zásuvky.	DE
605 1 077	4007123122219	4	3 m	H05VV-F 3G1,5	57 cm	5	Schwarz/Lichtgrau / Fekete/Világosszürke / Černá/Světle šedá	Einzel schaltbare Steckdosen. / Egyenként kapcsolható dugaszoló aljzatok. / Jednotlivě zapínatelné zásuvky.	CZ
									
6-fach, 3 m Kabel / 6-es, 3 m Kábel / 6 násobná, 3 m kabelu									
605 0 078	4007123048892	4	3 m	H05VV-F 3G1,5	53 cm	6	Schwarz/Lichtgrau / Fekete/Világosszürke / Černá/Světle šedá	2-fach schaltbare Steckdosen / dupla, kapcsolható dugaszoló aljzatok / 2násobné vypínací zásuvky	DE
605 1 078	4007123119714	4	3 m	H05VV-F 3G1,5	53 cm	6	Schwarz/Lichtgrau / Fekete/Világosszürke / Černá/Světle šedá	2-fach schaltbare Steckdosen / dupla, kapcsolható dugaszoló aljzatok / 2násobné vypínací zásuvky	CZ
									
1 15605 0 072	4007123606139	4	3 m	H05VV-F 3G1,5	49 cm	2 + 4	Schwarz/Lichtgrau / Fekete/Világosszürke / Černá/Světle šedá	Mit 4 schaltbaren Steckdosen und 2 Permanent-Steckdosen / 4 kapcsolható és 2 állandó dugáljval / Se 4 zapína- telnými a 2 permanentně aktivními zásuvkami	DE
									

Design geschützt. / Mintaoltalom alatt. / Chráněný design.

Tűlteszteltégyvédelem
Préptétőv óchra

Hálózati csatlakozórok
Zásuvkové lišty

Aramelosztás
Prodłużovací přívody

Lámpák, fényvetők,
fényforrások
Svítlila, reflektory,
světelné zdroje

Napfény-Technika
Solární technika

Építélet-és biztonságtechnika
Domovní a bezpečnostní
technika

Készítélékek műhelybe
Přístroje pro dílnu, díum a zahradu

Munkahelyek, létrák és
álmányok
Pracovní kozy a žebříky

Reklámeszközök
Reklamní prostředky



Premium-Line Steckdosenleiste ohne Schalter

- Stabile, formschöne Kompaktleisten aus hochbruchfestem Spezial-Kunststoff.
- Schutzkontakt-Steckdosen in 45°-Anordnung, auch für Winkelstecker.
- Praktische Kabelaufnahme.
- Mit Aufhänge-Vorrichtung.
- Mit Kinderschutz.



Premium-Line kapcsoló nélkül

- Stabil, tetszetős kompakt elosztó rendkívül törésálló, különleges műanyagból.
- Védőérintkezős dugaszoló aljzatok 45 fokos elrendezésben, amelyek derékszögű csatlakozó dugaszokhoz is alkalmasak.
- Praktikus kábeltekerceselés.
- A felfüggesztő segítségével falra is rögzíthető.
- Gyerekvédelemmel ellátva.

Premium-Line bez spínače

- Stabilní, esteticky tvarované kompaktní lišty z vysoce pevného speciálního plastu.
- Zásuvky sochranným kontaktem pootočené o 45°, i pro úhlové vidlice.
- Praktické uložení kabelu.
- Díky praktickému závěsu lze připevnit také na stěnu.
- S dětskou pojistkou.

MADE IN AUSTRIA

Artikel-Nr. Cikkszám Položka č.	Barcode	VPE CE BJ	Kabellänge Kabel-hossz Délka kabelu	Kabelbezeichnung Kabel Typ kabelu	Länge ca. Hossza kb. Délka cca.	Steckdosen Csatlakozóaljzatok Zásuvky	Farbe Színek Barva	Typ Típus Typ
4-fach, 1,8 m Kabel / 4-es, 1,8 m Kábel / 4 násobná, 1,8 m kabelu								
511 0 024	4007123022946	4	1,8 m	H05VV-F 3G1,5	32 cm	4	Schwarz / Fekete / Cerná	DE
511 1 024	4007123143580	4	1,8 m	H05VV-F 3G1,5	32 cm	4	Schwarz / Fekete / Cerná	CZ
								
522 0 024	4007123023004	4	1,8 m	H05VV-F 3G1,5	32 cm	4	Weiß / Fehér / Bílá	DE
522 1 024	4007123143597	4	1,8 m	H05VV-F 3G1,5	32 cm	4	Weiß / Fehér / Bílá	CZ
								

Überspannungs- & Blitzschutz

Steckdosenleisten

Stromverteilung

Leuchten & Leuchtmittel

Solar-Technik

Haus- & Sicherheitstechnik

Geräte für Werkstatt, Haus & Garten

Arbeitsböde & Lefern

Werbemittel



Premium-Web-Line



Tűltesztelés-egység
Prépjáték-óvítás

Hálózati csatlakozások
Zásuvkás lista

Arányosítás
Termékek-átvitel

Lámpák, fénycsőket,
fűtőkészülékek
Svítlés, reflektory,
széleskörű világítás

Napló-Technika
Solár technika

Építési és biztonságtechnikai
Domotika és biztonságtechnikai
technika

Készülékek működésére
Példák: pro dlna, dlna a zarándok

Munkahelyi, lakóhelyi és
Pracovní a domácnostní

Reklámszövegek
Reklámi prostředky

Die professionelle Internet-Steckdosenleiste zur weltweiten Steuerung, Messung und Überwachung von elektrischen Geräten über Ethernet (LAN).

Professionális internetes-hosszabbító az elektromos készülékek ethernet (LAN-on) keresztül a világon bárhol történő szabályozására, mérésére és felügyeletére.

Profesionální internetová zásuvková lišta na celosvětové řízení, měření a kontrolu elektrických přístrojů přes Ethernet (LAN).



Anwendungsbeispiele

- Komfortable Fernsteuerung und -überwachung von PC, Server, ...
- Flexible Zeitsteuerung von Heizung, Licht oder Belüftung in Aquarien, Terrarien, ...
- Präzise Messung des Energieverbrauchs von TV, HiFi, PC, Drucker, Kopierer, ...
- Intelligente Automatikleiste (Master-Slave) für PC oder TV mit Peripheriegeräten.

Felhasználási példák

- Kényelmes távvezérlés és -felügyelet PC-ről, szerverről, ...
- Fűtés, fény, vagy akváriumok, terráriumok, ... szellőztetésének időben rugalmas szabályozása
- TV, HiFi, PC, nyomtató, másoló, ... fogyasztásának pontos mérése
- Intelligens automata hosszabbító (Master-Slave) PC-hez, vagy TV-hez külső készülékekkel.

Příklady použití

- komfortní dálkové řízení a kontrola PC, serverů, ...
- flexibilní, časové řízení topení, světla nebo vzduchování v akváriích, terráriích, ...
- přesné měření spotřeby energie TV, HiFi, PC, tiskárny, kopírky, ...
- Intelligentní, automatická zásuvková lišta (Master-Slave) pro PC nebo TV s periferními přístroji.

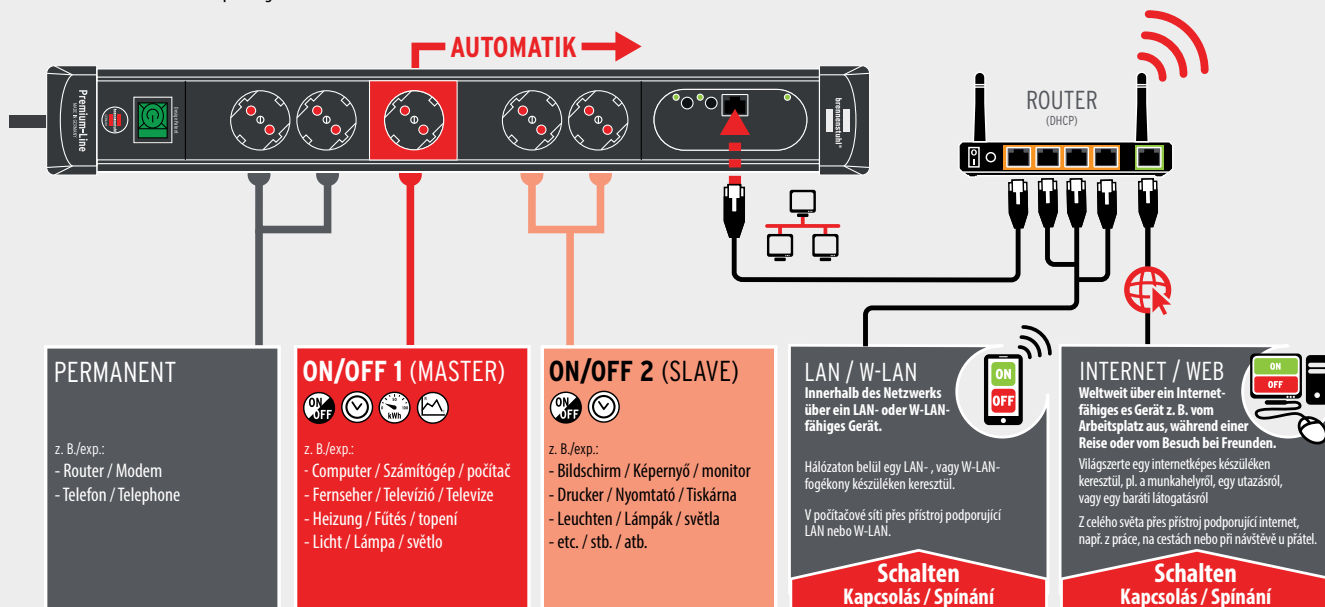

Systemanforderungen

- Router mit freiem LAN-Anschluss 10/100 MBit/s (DHCP-Server vorteilhaft).
- Internetfähiges Gerät mit aktuellem Web-Browser und Verbindung zum LAN.
- Optional für weltweiten Zugriff aus dem Internet:
Feste IP-Adresse oder dynamischer DNS-Server.
- Optional für Software „BS-Finder“: PC mit Windows (NT, 2000, XP, Vista, 7, 8).

Rendszerkövetelmények

- Router szabad LAN-csatlakozóval 10/100 MBit/s (DHCP-Server előnyben)
- Internetképes készülék aktuális böngészővel és LAN-csatlakozással.
- Opcionális a világon bárhol történő hozzáféréshez az internetről:
Állandó IP-cím, vagy dinamikus DNS-szerver
- Opcionális a „BS-Finder” szoftverhez: PC Windows-zal (NT, 2000, XP, Vista, 7, 8).

Systémové požadavky

- Router s volnou LAN pripojkou 10/100 MBit/s (DHCP-server výhodný).
- prístroj podporujúci internet s aktuálnym webovým prehliadačom a pripojením na LAN.
- opcionálne pre celosvetový prístup z internetu:
Pevná IP adresa alebo dynamický DNS server.
- opcionálne pre software „BS-hľadač“: PC s Windows (NT, 2000, XP, Vista, 7, 8).



Premium-Web-Line Internet-Steckdosenleiste

Professionelle Internet-Steckdosenleiste zur weltweiten Steuerung, Messung und Überwachung von elektrischen Geräten über Ethernet (LAN).

- Integrierter Web-Server zur betriebsystemunabhängigen Bedienung mit Web-Browser (PC, Notebook, Tablet, Smartphone).
- Zugriffsschutz mittels Benutzername und Passwort.
- 2 unabhängig schaltbare Stromkreise mit 16 A Belastbarkeit.
- Schaltzustandsänderung und -anzeige individuell direkt am Gerät möglich.
- Einstellbarer Default-Schaltzustand: Aus, Ein, letzter Zustand.
- Integrierte Zeitsteuerung mittels flexibel programmierbaren, zeitabhängigen Regeln: Kanal 1 und/oder 2, ein oder ausschalten, beliebige Wochentage oder genaues Datum, minutengenaue Uhrzeit.
- Automatische Zeitsynchronisation (NTP) sowie Umstellung Sommer-/Winterzeit.
- Professionelle Leistungsmessung an Kanal On/Off 1 (Master): Messung der Wirkleistung und des Energieverbrauchs mit Verlaufsanzeige.
- IP-Adresse mittels DHCP (Standard) oder statische IP-Adresse möglich.
- Überwachung angeschlossener LAN-Geräte (Watchdog) mit automatischer Abschalt- oder Rebootfunktion.
- Wake-On-Lan (WOL).
- Dauerhafte Sicherung der Konfigurationseinstellungen im Flash-Speicher.
- Software-Update über Ethernet (LAN).
- Steckdosen mit Kinderschutz.

Premium-Web-Line Internet-elosztó

Professionális internet elosztó dugalj az elektromos készülékek eterneten (LAN-os) keresztül a világon bárholnán történő méréséhez és felügyeletéhez.

- Beépített web-szerver az üzemeltető rendszertől független, web-böngésző segítségével történő kezeléshez (PC, Notebook, Tablet, okostelefon).
- Hozzáférés-védelem felhasználónévvel és jelszóval.
- 2 függetlenül kapcsolható áramkör 16 A terhelhetőséggel.
- Kapcsolási állapot változása és -kijelzése egyénileg közvetlenül a készüléken lehetséges.
- Beállítható kapcsolási állapot: Ki, Be, utolsó állapot.
- Integrált időszabályozás a rugalmasan programozható, időfüggő szabályok szerint: 1. és/vagy 2. csatorna, be-, vagy kikapcsolás, tetszőleges nap, vagy pontos dátum, precíz pontos időpont.
- Automatikus időszinkronizáció (NTP), valamint a nyári-/téli időszámításra való átállás..
- Profesionális teljesítmény-mérés az On/Off 1 (Master) csatornán: A hatásteljesítmény és az energiafogyasztás mérése lefolyás-kijelzéssel.
- IP-cím DHCP (Standard)által, vagy statikus IP-cím lehetséges.
- Csatlakoztatott LAN- készülékek felügyelet (Watchdog) automatikus lekapcsolás-, vagy újraindítás-funkcióval.
- Wake-On-Lan (WOL).
- A konfigurációs beállítások tartós biztosítása a Flash- tárban.
- Szoftver-frissítés eterneten (LAN-on) keresztül.
- Dugaljak gyermekvédelemmel.



Internetová zásuvková lišta Premium-Web-Line

Profesionální internetová zásuvková lišta pro řízení, měření a kontrolu elektrických zařízení po celém světě prostřednictvím Ethernetu (LAN).

- Integrovaný webový server k obsluze prostřednictvím internetového prohlížeče nezávislé na operačním systému (PC, notebook, tablet, smartphone).
- Přístup chráněný pomocí uživatelského jména a hesla.
- 2 nezávisle přepínatelné elektrické obvody se zatížitelností 16 A.
- Změna a zobrazení stavu přepnutí individuálně možné přímo na zařízení
- Nastavitelné automatické přepnutí při zapnutí: vypnuto, zapnuto, poslední předchozí volba.
- Integrované časové ovládání prostřednictvím flexibilně programovatelných pravidel řídících se podle času: Zapnout či vypnout kanál 1 a/nebo 2, během libovolných dnů v týdnu či k přesnému datu. Hodiny přesné na minutu.
- Automatická časová synchronizace (NTP) a přenastavení letního/zimního času.
- Profesionální měření výkonu na kanálu On/Off 1 (Master): měření činného výkonu a elektrické spotřeby se zobrazením průběhu.
- IP adresa prostřednictvím DHCP (standardně) či možnost statické IP adresy.
- Kontrola připojení LAN zařízení (watchdog) s funkcí automatického vypnutí či rebootu.
- Wake-On-Lan (WOL).
- Trvalé uložení konfiguračního nastavení ve flash paměti.
- Aktualizace softwaru prostřednictvím Ethernetu (LAN).
- Zásuvky s dětskou ochranou.

Artikel-Nr. Cikkszám Položka č.	Barcode	VPE CE BJ	Bezeichnung Megnevezés Název	Kabellänge Kabel-hossz Délka kabelu	Kabelbezeichnung Kabel Typ kabelu	Länge ca. Hossza kb. Délka cca.	Steckdosen Csatlakozóaljzatok Zásuvky	Farbe Színek Barva	Zusätzliche Ausstattung Dugaljrendszer Zásuvkový systém	Typ Típus Typ
1 95115 0 600	4007123619764	1	PWL 212	3 m	H05VV-F 3G1,5	54 cm	2 x Permanent, 1 x Master (On/Off), 2 x Slave (On/Off)	Schwarz / Fekete / Černá	Sicherheitsschalter beleuchtet, zweipolig ein-/ausschaltbar. / Világítás biztonságági kapcsoló, ami mindkét pólust be- és kikapcsolja. / Prosvětlený bezpečnostní vypínač, který lze zapínat a vypínat dvoupólově.	DE
1 15605 7 994	4007123619757	1	PWL 02 022	3 m	H05VV-F 3G1,5	48 cm	2 x Master (On/Off), 2 x Slave (On/Off)	Schwarz / Fekete / Černá	Zum Einbau in 19" Netzwerk- oder Serverschränke, 1,5 HE hoch. / 19"-os hálózatba, vagy szerverszekrénybe történő beépítéshez, 1,5 HE / K vestavění do skříňového rozvaděče serveru nebo počítačové sítě 19", 1,5 HE	DE

Überspannungs- & Blitzschutz

Steckdosenleisten

Stromverteilung

Leuchten & Leuchtmittel

Solar-Technik

Haus- & Sicherheitstechnik

Geräte für Werkstatt, Haus & Garten

Arbeitsböde & Leitern

Werkmittel & Werkzeuge



Tűlfeszültségvédelem
Prépjárási védelem

Hálózati csatlakozások
Zásuvkóaljzatok

Arámelosztás
Termékek előnyei

Lámpák, fényvetők,
fényvisszaverők
Svítőlámpák, reflektorok,
széles spektrumú lámpák

Napló-Technika
Solártechnika

Építési és biztonságtechnikai
Dokumentáció, biztonsági
technikai

Készletlékek műhelybe
Példák a termékcsaládról

Munkahelyek, irodák és
alkalmi
Munkahelyek, irodák és
alkalmi

Reklámszervezők
Reklámszervezők



19"

Steckdosenleisten

Für Netzwerk- und Serverschränke.
Hálózati elosztó
Hálózati- és szerver-szekrényekhez.
Zásuvkóaljzatok
Pro skříňové počítačových sítí a serverů.

Premium-Line 19" Steckdosenleiste für Schaltschränke

19" breit und 1,5 HE hoch.

- Zum Einbau in 19" Netzwerk- oder Serverschränke.
- Stabile, formschöne Kompaktleisten aus hochbruchfestem Spezial-Kunststoff.
- Schutzkontakt-Steckdosen in 45°-Anordnung, auch für Winkelstecker.
- Verpackung: mit Bänderole.
- Länge ca.: 48 cm
- Farbe: Schwarz/Lichtgrau

Premium-Line 19" elosztósor kapcsolószekrényekhez

19" széles és 1,5 ME magas.

- 19"-os hálózatba, vagy szerverszekrénybe történő beépítéshez.
- Stabil, tetszetős kompakt elosztó rendkívül törésálló, különleges műanyagból.
- Védőérintkezős dugaszoló aljzatok 45 fokos elrendezésben, amelyek derékszögű csatlakozó dugaszokhoz is alkalmasak.
- A zárjegy
- Hossza kb.: 48 cm
- Színek: Fekete/Világosszürke

Premium-Line 19" Zásuvková lišta pro rozvodní skříň

Šířka 19" a výška 1,5 HE.

- K vestavění do skříňového rozvaděče serveru nebo počítačové sítě 19".
- Stabilní, esteticky tvarované kompaktní lišty z vysoce pevného speciálního plastu.
- Zásuvky sochranným kontaktem pootočené o 45°, i pro úhlové vidlice.
- s páskou.
- Délka cca.: 48 cm
- Barva: Černá/Světle šedá



Artikel-Nr. Cikkszám Polozka č.	Barcode	VPE CE BJ	Kabellänge Kabel-hossz Délka kabelu	Kabelbezeichnung Kabel Typ kabelu	Länge ca. Hossza kb. Délka cca.	Steckdosen Csatlakozóaljzatok Zásuvky	Farbe Színek Barva	Nennstrom Névleges áram Jmenovitý proud	Zusätzliche Ausstattung További kiegészítők Doplnková výbava
---------------------------------------	---------	-----------------	---	---	---------------------------------------	---	--------------------------	---	--

8-fach, 2 m Kabel / 8-es, 2 m Kábel / 8 násobná, 2 m kabelu

1390007018	4007123592111	1	2 m	H05VV-F 3G1,5	48 cm	8	Alu/Schwarz / Alu/Fekete / Hliník/Černá barva	16 A	mit Schalter / kapcsolóval / se spínačem
------------	---------------	---	-----	---------------	-------	---	---	------	--





Artikel-Nr. Cikkszám Položka č.	Barcode	VPE CE BJ	Kabellänge Kabel-hossz Délka kabelu	Kabelbezeichnung Kabel Typ kabelu	Steckdosen Csatlakozóaljzatok Zásuvky	Nennstrom Névleges áram Jmenovitý proud	Entstörfilter Zavarszűrő Odrušovací filtr	Zusätzliche Ausstattung További kiegészítők Doplňková výbava	Typ Típus Typ
---------------------------------------	---------	-----------------	---	---	---	---	---	--	---------------------

Überspannungs- & Blitzschutz

Steckdosenleisten

Stromverteilung

Leuchten & Leuchtmittel

Solar-Technik

Haus- & Sicherheitstechnik

Geräte für Werkstatt, Haus & Garten

Arbeitsböde & Leitern

Werbemittel

8-fach, 3 m Kabel / 8-es, 3 m Kábel / 8 násobná, 3 m kabelu



1 15605 7 018	4007123105816	1	3 m	H05VV-F 3G1,5	8	16 A	-	Sicherheitsschalter beleuchtet, zweipolig ein-/ausschaltbar. Steckdose mit Kinderschutz. / Világítás biztonsági kapcsoló, ami mindkét pólust be- és kikapcsolja. Gyermekvédelemmel ellátott dugaszoló aljzat. / Prosvětlený bezpečnostní vypínač, který lze zapínat a vypínat dvoupólově. Zásuvka s dětskou pojistkou.	DE
---------------	---------------	---	-----	---------------	---	------	---	--	----

1 15605 1 018	4007123119608	1	3 m	H05VV-F 3G1,5	8	16 A	-	Sicherheitsschalter beleuchtet, zweipolig ein-/ausschaltbar. Steckdose mit Kinderschutz. / Világítás biztonsági kapcsoló, ami mindkét pólust be- és kikapcsolja. Gyermekvédelemmel ellátott dugaszoló aljzat. / Prosvětlený bezpečnostní vypínač, který lze zapínat a vypínat dvoupólově. Zásuvka s dětskou pojistkou.	CZ
---------------	---------------	---	-----	---------------	---	------	---	--	----



9-fach, 3 m Kabel / 9-es, 3 m Kábel / 9 násobná, 3 m kabelu



1 15605 7 019	4007123251551	1	3 m	H05VV-F 3G1,5	9	16 A	-		DE
1 15605 1 019	4007123290017	1	3 m	H05VV-F 3G1,5	9	16 A	-		CZ



Mit Überspannungsschutz 30.000 A / 30.000 A-os túlfeszültség elleni védelemmel / S ochranou proti přepětí 30.000 A

1 15605 7 396	4007123105793	1	3 m	H05VV-F 3G1,5	6	10 A	EMI/RFI	Ideal zum Einbau in 19" Schränke / Ideální pro zabudování do rozvodné skříně 19" / Ideální pro instalaci do skříní 19"	DE
---------------	---------------	---	-----	---------------	---	------	---------	--	----

1 15605 1 396	4007123119615	1	3 m	H05VV-F 3G1,5	6	10 A	EMI/RFI	Ideal zum Einbau in 19" Schränke / Ideální pro zabudování do rozvodné skříně 19" / Ideální pro instalaci do skříní 19"	CZ
---------------	---------------	---	-----	---------------	---	------	---------	--	----



Patent angemeldet. / Szabadalom bejelentve. / Patentově přihlášeno.



Einfach farbtastisch!

Egyszerűen fantaszticool!

Jednoduše fantasticky zbarvené!



hugo!

Bunt. Stylish. Cool.

Die farbtastische Steckdosenleiste von brennenstuhl®.
Frisches, schönes Design in ansprechenden Farben
in Verbindung mit optimaler Funktionalität - einfach farbtastisch!

Pestré. Stylové. Cool.

Fantasticky zbarvená zásuvková lišta od firmy brennenstuhl®.
Svěží, hezký design v líbivých barvách
ve spojení s optimální funkcí - jednoduše barevně fantastické!

Színes. Stílusos. Cool.

Fantaszticool hosszabbító a brennenstuhl®-tól.
Friss, tetszetős külső tetszetős színekben
optimális funkcionalitással egybekötve - egyszerűen fantaszticool!



Bunt. Stylish. Cool.
Színes. Stílusos. Cool.
Pestré. Stylové. Cool.

Tűlfeszültségvédelem
Prézetová ochrana

Hálózati csatlakozórok
Zásuvkové lišty

Arámelosztás
Prodávňovací prírody

Lámpák, fényvetők,
fényfócsák
Svitlá, reflektory,
svetelné zdroje

Náprény-Technika
Solární technika

Építési-és biztonságtechnika
Domovní a bezpečnostní
technika

Készülékek műhelybe
Přístroje pro dílnu, dům a zahradu

Munkahelyek, létrák és
álmányok
Pracovní kozy a žebříky

Reklámeszközök
Reklamní prostředky



hugo! Steckdosenleiste

Bunt, stylisch, cool.

- Formschönes und stabiles Gehäuse durch poliertes, hochbruchfestes Polycarbonat.
- Sicherheitsschalter beleuchtet, zweipolig ein-/ausschaltbar.
- Schutzkontakt-Steckdosen in 45°-Anordnung, auch für Winkelstecker.
- Steckdosen mit Kinderschutz.
- Mit Befestigungsösen zur Wandmontage.
- Im Blister verpackt.

hugo! elosztó

Vidám, stílusos, kúl.





- Kellemes formájú és stabil burkolat a polírozott, maximálisan törésmentes polikarbonát révén.
- Világítás biztonsági kapcsoló, ami mindkét pólust be- és kikapcsolja.
- Védőérintkezős dugaszoló aljzatok 45 fokos elrendezésben, amelyek derékszögű csatlakozó dugaszokhoz is alkalmasak.
- Dugaljak gyermekvédelemmel.
- Falra szereléshez rögzítőkarikákkal.
- Burokba csomagolt.

hugo! Zásuvková lišta

Pestré, stylové, skvělé.

- Tvarově hezké a stabilní těleso zásluhou leštěného polykarbonátu s vysokou odolností proti prasknutí.
- Prosvětlený bezpečnostní vypínač, který lze zapínat a vypínat dvoupólově.
- Zásuvky sochranným kontaktem pootočené o 45°, i pro úhlové vidlice.
- Zásuvky s dětskou ochranou.
- S oky kmontáži na stěnu.
- Balení v blistrech.



Artikel-Nr. Cikkszám Položka č.	Barcode	VPE CE BJ	Kabellänge Kabel-hossz Délka kabelu	Kabelbezeichnung Kabel Typ kabelu	Länge ca. Hossza kb. Délka cca.	Steckdosen Csatlakozóaljzatok Zásuvky	Farbe Színek Barva	Typ Típus Typ
4-fach, 2 m Kabel / 4-es, 2 m Kábel / 4 násobná, 2 m kabelu								
1 15061 0 194	4007123617951	2	2 m	H05VV-F 3G1,5	35 cm	4	Grün / Zöld / Zelená	DE
								
1 15061 0 184	4007123617982	2	2 m	H05VV-F 3G1,5	35 cm	4	Blau / Kék / Modrá	DE
								
1 15061 0 134	4007123618019	2	2 m	H05VV-F 3G1,5	35 cm	4	Violett / Lila / Fialová	DE
								
1 15061 0 174	4007123618040	2	2 m	H05VV-F 3G1,5	35 cm	4	Rubinrot / Rubinvörös / Rubinově červená	DE
								
1 15061 0 164	4007123618132	2	2 m	H05VV-F 3G1,5	35 cm	4	Gelb / Sárga / Žlutá	DE
								
1 15061 0 124	4007123618071	2	2 m	H05VV-F 3G1,5	35 cm	4	Weiß / Fehér / Bílá	DE
								
1 15061 0 114	4007123618101	2	2 m	H05VV-F 3G1,5	35 cm	4	Anthrazit / antracit / antraciet	DE
								
1 15061 0 104	4007123618163	2	2 m	H05VV-F 3G1,5	35 cm	4	Weiß/Schwarz / Fekete / Fehér / Černá/Bílá	DE
								

Überspannungs- & Blitzschutz

Steckdosenleisten

Stromverteilung

Leuchten & Leuchtmittel

Solar-Technik

Haus- & Sicherheitstechnik

Geräte für Werkstatt, Haus & Garten

Arbeitsbühne & Leitern

Werbemittel



Tűlteszteltégyedelem
Prépkétová ochrana

Hálózati csatlakozások
Zásuvkové listy

Aramelosztás
Prodávňovací prírody

Lámpák, fényvetők,
fényfócsók
Svítillák, reflektory,
svételnéz zdtroje







Napfény-Technika
Solárni technika

Építlet- és biztonságtechnika
Domovní a bezpečnostní
technika

Készítékek ml helybe
Přístroje pro dlnu, dům a zahradu

Munkahelyek, létrák és
álmányok
Pracovní kozy a žebříky

Reklámeszközök
Reklamní prostředky

Artikel-Nr. Cikkszám Položka č.	Barcode	VPE CE BJ	Kabellänge Kabel-hossz Délka kabelu	Kabelbezeichnung Kabel Typ kabelu	Länge ca. Hossza kb. Délka cca.	Steckdosen Csatlakozóaljzatok Zásuvky	Farbe Szinek Barva	Typ Típus Typ
8-fach, 2 m Kabel / 8-es, 2 m Kábel / 8 násobná, 2 m kabelu								
1 15061 0 198	4007123618354	2	2 m	H05VV-F 3G1,5	57 cm	8	Grün / Zöld / Zelená	DE
								
1 15061 0 188	4007123618385	2	2 m	H05VV-F 3G1,5	57 cm	8	Blau / Kék / Modrá	DE
								
1 15061 0 138	4007123618415	2	2 m	H05VV-F 3G1,5	57 cm	8	Violett / Lila / Fialová	DE
								
1 15061 0 178	4007123618446	2	2 m	H05VV-F 3G1,5	57 cm	8	Rubinrot / Rubinvörös / Rubinově červená	DE
								
1 15061 0 128	4007123618477	2	2 m	H05VV-F 3G1,5	57 cm	8	WeiB / Fehér / Bílá	DE
								
1 15061 0 118	4007123618507	2	2 m	H05VV-F 3G1,5	57 cm	8	Anthrazit / antracit / antraciet	DE
								
1 15061 0 168	4007123618538	2	2 m	H05VV-F 3G1,5	57 cm	8	Gelb / Sárga / Žlutá	DE
								





Primera-Line Steckdosenleiste

Die Design-Steckdosenleiste mit cleveren Features.

- Mit Kabel Clip zum Verstauen von überschüssigem Kabel.
- Kabelausgang variabel auf beiden Seiten möglich.
- Komfortable Abstände der Steckdosen.
- Mit Befestigungsösen zur Wandmontage.
- Sicherheitsschalter beleuchtet, zweipolig ein-/ausschaltbar.
- Steckdosen mit Kinderschutz.

Primera-Line elosztósor

Formatervezett elosztó okos tulajdonságokkal.







- Kábelklipsszel a felesleges kábelek elhelyezéséhez.
- A kábelkimenet mindkét oldalon lehetséges.
- A dugaljak kényelmes távolságban vannak egymástól.
- Falra szereléshez rögzítőkarikákkal.
- Világító biztonsági kapcsoló, ami mindkét pólust be- és kikapcsolja.
- Dugaljak gyermekvédelemmel.



Primera-Line Zásuvková lišta

Designová zásuvková lišta schytrými funkciami.

- S kabelovou sponou ke smotání nadbytečného kabelu.
- Výstup kabelu je možný variabilně na obou stranách.
- Komfortní rozestupy zásuvek.
- S oky kmontáži na stěnu.
- Prosvětlený bezpečnostní vypínač, který lze zapínat a vypínat dvoupólově.
- Zásuvky s dětskou ochranou.

Artikel-Nr. Cikkszám Položka č.	Barcode	VPE CE BJ	Verpackung Csomagolás Balení	Kabellänge Kábelhossz Délka kabelu	Kabelbezeichnung Kábel megnevezése Typ kabelu	Länge ca. Hossza kb. Délka cca.	Steckdosen Csatlakozóaljzatok Zásuvky	Farbe Színek Barva	Typ Típus Typ
4-fach, 1,5 m Kabel / 4-es, 1,5 m Kábel / 4 násobná, 1,5 m kabelu									
115330 0 124	4007123211173	2	Banderole / Zárjegy / Páska	1,5 m	H05VV-F 3G1,5	30 cm	4	Schwarz / Fekete / Cerná	DE
115330 1 124	3281853011246	2	Banderole / Zárjegy / Páska	1,5 m	H05VV-F 3G1,5	30 cm	4	Schwarz / Fekete / Cerná	CZ
									
115339 0 124	4007123211180	2	Banderole / Zárjegy / Páska	1,5 m	H05VV-F 3G1,5	30 cm	4	Silber / Ezüst / Stříbrný	DE
115339 1 124	4007123183845	2	Banderole / Zárjegy / Páska	1,5 m	H05VV-F 3G1,5	30 cm	4	Silber / Ezüst / Stříbrný	CZ
									
8-fach, 2 m Kabel / 8-es, 2 m Kábel / 8 násobná, 2 m kabelu									
115330 0 128	4007123211197	2	Banderole / Zárjegy / Páska	2 m	H05VV-F 3G1,5	51 cm	8	Schwarz / Fekete / Cerná	DE
115330 1 128	3281853011284	2	Banderole / Zárjegy / Páska	2 m	H05VV-F 3G1,5	51 cm	8	Schwarz / Fekete / Cerná	CZ
									
115339 0 128	4007123211203	2	Banderole / Zárjegy / Páska	2 m	H05VV-F 3G1,5	51 cm	8	Silber / Ezüst / Stříbrný	DE
115339 1 128	4007123183852	2	Banderole / Zárjegy / Páska	2 m	H05VV-F 3G1,5	51 cm	8	Silber / Ezüst / Stříbrný	CZ
									
10-fach, 2 m Kabel / 10-es, 2 m Kábel / 10 násobná, 2 m kabelu									
115330 0 120	4007123211210	4	Banderole / Zárjegy / Páska	2 m	H05VV-F 3G1,5	39 cm	2x5 schaltbar / kapcsolható / vypínatelný	Schwarz / Fekete / Cerná	DE
115330 1 120	4007123183777	4	Banderole / Zárjegy / Páska	2 m	H05VV-F 3G1,5	39 cm	2x5 schaltbar / kapcsolható / vypínatelný	Schwarz / Fekete / Cerná	CZ
									
115339 0 120	4007123211227	4	Banderole / Zárjegy / Páska	2 m	H05VV-F 3G1,5	39 cm	2x5 schaltbar / kapcsolható / vypínatelný	Silber / Ezüst / Stříbrný	DE
115339 1 120	4007123183838	4	Banderole / Zárjegy / Páska	2 m	H05VV-F 3G1,5	39 cm	2x5 schaltbar / kapcsolható / vypínatelný	Silber / Ezüst / Stříbrný	CZ
									

Patent angemeldet. / Szabadalom bejelentve. / Patentově přihlášeno.





Tűltesztelés-egyelem
Přepětová ochrana

Hálózati csatlakozások
Zásuvkové lišty

Aranelosztás
Prodávající přívody

Lámpák, fényvetők,
fényfócsók
Svitlá, reflektory,
světelné zdroje

Naplény-Technika
Solární technika

Építési és biztonságtechnika
Domovní a bezpečnostní
technika

Készülékek műhelybe
Přístroje pro dílnu, dům a zahrádu

Munkahelyek, létrák és
álmányok
Pracovní kozy a žebříky

Reklámeszközök
Reklamní prostředky



Super-Solid-Line Steckdosenleiste

- Sehr stabil konstruierte Steckdosenleiste aus hochbruchfestem Polycarbonat.
- Besonderheit: Kabeleingang gegenüber dem Schalter, dadurch praktische Bedienung z.B. unter dem Schreibtisch.
- Gummifüße verhindern Wegrutschen.
- Schutzkontakt-Steckdosen in 45°-Anordnung, auch für Winkelstecker.
- Die Abstände ermöglichen den Betrieb von Netzgeräten.
- Mit Aufhänge-Vorrichtung.
- Sicherheitsschalter beleuchtet, zweipolig ein-/ausschaltbar.
- Steckdosen mit Kinderschutz.

Super-Solid-Line elosztósor

- Igen stabil felépítésű csatlakozósor rendkívül törésálló polikarbonátból.
- Különlegesség: kábelbemenet a kapcsolóval szemben, így praktikus kezelhető, pl. az íróasztal alatt.
- Gumilábak akadályozzák meg az elcsúszást.
- Védőérintkezős dugaszoló aljakatok 45 fokos elrendezésben, amelyek derékszögű csatlakozó dugaszokhoz is alkalmasak.
- A köztük lévő távolság lehetővé teszi tápegységek működtetését.
- A felfüggesztő segítségével falra is rögzíthető.
- Világító biztonsági kapcsoló, ami mindkét pólust be- és kikapcsolja.
- Dugaljak gyermekvédelemmel.

Super-Solid-Line Zásuvková lišta

- Velmi stabilně konstruovaná zásuvková lišta z trázuvzdorného polykarbonátu.
- Zvláštnost: vstup kabelu je umístěn proti vypínači, díky tomu praktická obsluha např. pod psacím stolem.
- Pryžovné nožky brání uklouznutí.
- Zásuvky sochranným kontaktem pootočené o 45°, i pro úhlové vidlice.
- Rozestupy umožňují provoz síťových zdrojů (adaptérů).
- Díky praktickému závěsu lze připevnit také na stěnu.
- Prosvětlený bezpečnostní vypínač, který lze zapínat a vypínat dvoupólově.
- Zásuvky s dětskou ochranou.



Artikel-Nr. Cikkszám Položka č.	Barcode	VPE CE BJ	Verpackung Csomagolás Balení	Kabellänge Kábelhossz Délka kabelu	Kabelbezeichnung Kábel megnevezése Typ kabelu	Länge ca. Hossza kb. Délka cca.	Steckdosen Csatlakozóaljzatok Zásuvky	Farbe Színek Barva	Typ Típus Typ
5-fach, 2,5 m Kabel / 5-ös 2,5 m Kábel / 5 násobná 2,5 m kabelu									
1153340115	4007123174102	20	Banderole / Zárjegy / Páska	2,5 m	H05VV-F 3G1,5	44,5 cm	5	Silber / Ezüst / Stříbrný	DE
1153344115	4007123174027	20	Banderole / Zárjegy / Páska	2,5 m	H05VV-F 3G1,5	44,5 cm	5	Silber / Ezüst / Stříbrný	CZ
									
8-fach, 2,5 m Kabel / 8-es 2,5 m Kábel / 8 násobná 2,5 m kabelu									
1153340118	4007123174119	20	Banderole / Zárjegy / Páska	2,5 m	H05VV-F 3G1,5	63 cm	8	Silber / Ezüst / Stříbrný	DE
1153344118	4007123174034	20	Banderole / Zárjegy / Páska	2,5 m	H05VV-F 3G1,5	63 cm	8	Silber / Ezüst / Stříbrný	CZ
									

Design geschützt. / Mintaoltalom alatt. / Chráněný design.

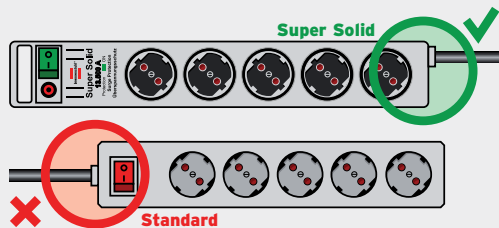



Comfort-Line Steckdosenleiste

- Formschönes Design.
- Steckdosen im Winkel von 90° angeordnet.
- Bestens geeignet zum Anschluss von Winkelsteckern.
- Die Abstände ermöglichen den Betrieb von Netzgeräten.
- Sicherheitsschalter beleuchtet, zweipolig ein-/ausschaltbar.
- Optimale Befestigungsmöglichkeit mit 3-Punkt Auflage zur Festmontage der Steckdosenleiste z.B. an der Wand.
- Steckdosen mit Kinderschutz.

Comfort-Line elosztósor

- Esztétikus design.
- 90°-ban elrendezett dugaszoló aljzatok.
- Kiválóan alkalmas sarokcsatlakozók bekapcsolásához.
- A köztük lévő távolság lehetővé teszi tápegységek működtetését.
- Világítás biztonsági kapcsoló, ami mindkét pólust be- és kikapcsolja.
- Optimális rögzítési lehetőség 3-pontos rögzítéssel pl. állandó felszereléshez pl. falra.
- Dugaljak gyermekvédelemmel.

Comfort-Line Zásuvková lišta

- Tvarově pěkný design.
- Zásuvky jsou uspořádány s pootočením o 90°.
- Nejlépe vhodné k připojení úhlových vidlic.
- Rozestupy umožňují provoz síťových zdrojů (adaptérů).
- Prosvětlený bezpečnostní vypínač, který lze zapínat a vypínat dvoupólově.
- Optimální možnost připevnění pomocí 3bodové podložky pro pevnou montáž zásuvkové lišty, např. na stěnu.
- Zásuvky s dětskou ochranou.



Artikel-Nr. Cikkszám Položka č.	Barcode	VPE CE BJ	Kabellänge Kabel-hossz Délka kabelu	Kabelbezeichnung Kabel Typ kabelu	Länge ca. Hossza kb. Délka cca.	Steckdosen Csatlakozóaljzatok Zásuvky	Farbe Színek Barva	Typ Típus Typ
4-fach, 2 m Kabel / 4-es, 2 m Kábel / 4 násobná, 2 m kabelu								
1 15312 0	4007123091003	4	2 m	H05VV-F 3G1,5	32 cm	4	Weiß / Fehér / Bílá	DE
								
1 15310 0	4007123090990	4	2 m	H05VV-F 3G1,5	32 cm	4	Schwarz / Fekete / Černá	DE
								
6-fach, 2 m Kabel / 6-es, 2 m Kábel / 6 násobná, 2 m kabelu								
1 15332 0	4007123091102	4	2 m	H05VV-F 3G1,5	42 cm	6	Weiß / Fehér / Bílá	DE
								
1 15330 0	4007123091096	4	2 m	H05VV-F 3G1,5	42 cm	6	Schwarz / Fekete / Černá	DE
								

Design geschützt. / Mintaaltalom alatt. / Chráněný design.

Tűlfeszültségvédelem
Préptöltő óchra

Hálózati csatlakozások
Zásuvkóvé lišta

Arámelosztás
Prodúktívaci prívody

Lámpák, fényvetők,
fényforrások
Svítillák, reflektory,
svetelné zdroje

Napfény-Technika
Solární technika

Építési és biztonságtechnika
Domovní a bezpečnostní
technika

Készletlékek műhelybe
Přístroje pro dílnu, dílna a zahrada

Munkahelyek, létrák és
állványok
Pracovní kozy a žebříky

Reklámsztróók
Reklamní prostředky



Eco-Line Energiekosten-Messgerät EM 235 Steckdosenleiste

Misst den Energieverbrauch von bis zu 5 Geräten gleichzeitig und berechnet die dadurch entstandene CO₂-Menge und Energiekosten.

- Messung von Spannung, Frequenz, Strom, Leistungsfaktor, Leistung und max. Leistung.
- Berechnung des gesamten Energieverbrauchs, der Energiekosten und der entsprechenden CO₂-Menge.
- Eingebauter Akku zur Speicherung der Daten bei Leistungsausfall.
- 1 Steckdose mit vergrößertem Abstand für Steckernetzteile.
- Steckdosen mit Kinderschutz.



Eco-Line elosztó energiaköltség-mérőberendezés EM 235

Akár 5 készülék energiafelhasználását méri egyidőben és kiszámolja az ezáltal keletkezett CO₂-mennyiséget és az energiaköltséget.



- Feszültség, áramerősség, teljesítményfaktor, teljesítmény és max. teljesítmény mérése.
- A teljes energiafelhasználás, az energiafelhasználás, az energiaköltség és a megfelelő CO₂-mennyiség kiszámítása.
- Beépített akku az adatok áramszünet esetén történő tárolására.
- 1 dugalj megnövelt távolsággal a hálózati dugók számára.
- Gyermekevédelemmel ellátott dugaszoló aljzatok.

Měřič energie a nákladů Eco-Line EM 235 Zásuvková lišta

Měří spotřebu energie současně až 5 přístroji a vypočítává tímto vzniklé množství CO₂ a náklady na spotřebovanou energii.

- Měření napětí, frekvence, proudu, účinnosti, výkonu a maximálního výkonu.
- Výpočet celkové spotřeby energie, spotřeby energie, nákladů na spotřebovanou energii a odpovídajícího vzniklého množství CO₂.
- Vestavěný akumulátor po uložení dat do paměti při výpadku.
- 1 zásuvka se zvětšeným odstupem pro zástrčky síťových adaptérů.
- Zásuvka s dětskou pojistkou.

Artikel-Nr. Cikkszám Polozka č.	Barcode	VPE CE BJ	Verpackung Csomagolás Balení	Kabellänge Kábelhossz Délka kabelu	Kabelbezeichnung Kábel megnevezése Typ kabelu	Länge ca. Hossza kb. Délka cca.	Steckdosen Csatlakozóaljzatok Zásuvky	Farbe Színek Barva	Typ Típus Typ
1 15540 0 015	4007123563661	2	Bliстер / Bliszter / Blistr	1,5 m	H05VV-F 3G1,5	36,4 cm	5	Weiß / Fehér / Bílá	DE
1 15540 1 015	3281854010156	2	Bliстер / Bliszter / Blistr	1,5 m	H05VV-F 3G1,5	36,4 cm	5	Weiß / Fehér / Bílá	CZ

Eco-Line Comfort Switch Plus CSP 14 Steckdosenleiste

Steckdosenleiste mit komfortablem, externem Fußschalter und 1 Permanent-Steckdose.

- Robuster Fußschalter mit 1,5 m flexibler Steuerleitung.
- 1 Permanent-Steckdose mit vergrößertem Abstand für Steckernetzteile.
- 4 schaltbare Steckdosen.
- Schaltzustandsanzeige an Schalter und Steckdosenleiste.
- Steckdosen mit Kinderschutz.



- 1 állandó konnektor a hálózati dugókhöz megnövelt távolsággal.
- 4 kapcsolható dugalj.
- Kapcsoltsági állapot- kijelző a kapcsolón és az elosztón.
- Gyermekevédelemmel ellátott dugaszoló aljzatok.

Eco-Line Zásuvková lišta Comfort Switch Plus CSP 14

zásuvková lišta s komfortním, externím nožním vypínačem a 1 permanentně aktivní zásuvkou.

- Robustní nožní vypínač s ohebným přívodním kabelem o délce 1,5 m.
- 1 permanentně aktivní zásuvka se zvětšeným odstupem pro síťové adaptéry.
- 4 zapínatelné zásuvky.
- Kontrolky zapnutí na vypínači a zásuvkové liště.
- Zásuvka s dětskou pojistkou.

Eco-Line elosztó Comfort Switch Plus CSP 14

Elosztó kényelmes, külső lábkapcsolóval és 1 állandó konnektorral.

- Masszív láb-kapcsoló 1,5 m rugalmas vezérvezetékekkel.



Artikel-Nr. Cikkszám Polozka č.	Barcode	VPE CE BJ	Verpackung Csomagolás Balení	Kabellänge Kábelhossz Délka kabelu	Kabelbezeichnung Kábel megnevezése Typ kabelu	Länge ca. Hossza kb. Délka cca.	Steckdosen Csatlakozóaljzatok Zásuvky	Farbe Színek Barva	Typ Típus Typ
1 15980 0 515	4007123563692	2	Bliстер / Bliszter / Blistr	1,5 m	H05VV-F 3G1,5	36,4 cm	1 permanent + 4 schaltbar 1 állandó + 4 kapcsolható 1 stáله připojené + 4 vypínací	Weiß / Fehér / Bílá	DE
1 15980 1 515	3281858015157	2	Bliстер / Bliszter / Blistr	1,5 m	H05VV-F 3G1,5	36,4 cm	1 permanent + 4 schaltbar 1 állandó + 4 kapcsolható 1 stáله připojené + 4 vypínací	Weiß / Fehér / Bílá	CZ



Eco-Line Comfort Switch Steckdosenleiste

Steckdosenleiste mit komfortablem, externem Hand/Fußschalter.

- Zum bequemen Ein- und Ausschalten elektrischer Geräte mit dem externen Fußschalter, während die Steckdosenleiste unsichtbar hinter dem Schreibtisch oder Schrank liegt.
- Robuster Fußschalter mit Kontroll-Leuchte.
- Sicher und Strom sparend durch 2-polige Abschaltung.
- 1,5 m flexible Steuerleitung zum externen Fußschalter.
- 2 m belastbare Netzversorgungsleitung.
- Belastbar bis 16 A/3680 W.
- Steckdosen mit Kinderschutz in praktischer 45°-Anordnung.
- Im farbigen Verkaufs-Karton.

Eco-Line Comfort Switch elosztó

Hálózati csatlakozósor komfortos, külső lábkapcsolóval.

- Elektromos készülékek kényelmes be- és kikapcsolásához egy külső lábkapcsolóval, miközben maga a csatlakozósor láthatatlanul van elhelyezve az

íróasztal vagy a szekrény mögött.

- Robusztus, jelzőlámpás lábkapcsoló.
- A 2-pólusú lekapcsolás biztonságos, és segítségével áram takarítható meg.
- 1,5 méteres flexibilis vezérlőkábel a külső lábkapcsolóhoz.
- 2 m terhelhető hálózati tápvezeték.
- Terhelhetőség: 16 A/3680 W.
- Dugalj gyermekvédelemmel, praktikus 45°-os elrendezésben.
- Kijelző - kartonban.

Eco-Line Comfort Switch Zásuvková lišta

Zásuvková lišta skomfortním, externím nožním spínačem.

- K pohodlnému zapínání a vypínání elektrických spotřebičů externím nožním spínačem, zatímco je zásuvková lišta neviditelně skryta za psacím stolem nebo za skříní.
- Robustní nožní spínač s kontrolkou.
- Bezpečné a energeticky úsporné 2pólové vypínání.
- Ohebný ovládací kabel 1,5 m k externímu nožnímu spínači.
- Zátěžový síťový napájecí kabel 2 m.
- Zatížitelné až do 16 A/3680 W.
- Zásuvek sdětskou pojistkou sprakticky pootočené o 45°.
- V barevném kartonovém balení



Artikel-Nr. Cikkszám Položka č.	Barcode	VPE CE BJ	Kabellänge Kabel-hossz Délka kabelu	Kabelbezeichnung Kabel Typ kabelu	Länge ca. Hossza kb. Délka cca.	Steckdosen Csatlakozóaljzatok Zásuvky	Farbe Színek Barva	Typ Típus Typ
1 15945 0 616	4007123616329	2	2 m	H05VV-F 3G1,5	39 cm	6	Anthrazit / antracit / antraciet	DE

Design geschützt. / Mintaoltalom alatt. / Chráněný design.



Überspannungs- & Blitzschutz

Steckdosenleisten

Stromverteilung

Leuchten & Leuchtmittel

Solar-Technik

Haus- & Sicherheitstechnik

Geräte für Werkstatt, Haus & Garten

Arbeitsbühne & Leitern

Werbemittel

Eco-Line Steckdosenleiste mit Schalter

- Standard-Steckdosenleiste in ansprechenden Farben und hervorragender Qualität.
- Schräg angeordnete Steckdosen zum bequemen Einstecken von Winkelsteckern.
- Sicherheitsschalter beleuchtet, zweipolig ein-/ausschaltbar.
- Steckdosen mit Kinderschutz.

Eco-Line kapcsolós elosztó

- Standard soros elosztó vonzó színekben.
- A ferdén elrendezett dugaszoló aljzatok a derékszögű dugaszok kényelmes bedugaszolását is lehetővé teszik.
- Világítós biztonsági kapcsoló, ami mindkét pólust be- és kikapcsolja.
- Dugaljak gyermekvédelemmel.

Eco-Line Zásuvková lišta s vypínačem

- Standardní zásuvková lišta v příjemných barvách a vynikající kvalitě.
- Zešíkma orientované zásuvky pro pohodlné zasunutí úhlových vidlic.
- Prosvětlený bezpečnostní vypínač, který lze zapínat a vypínat dvoupólově.
- Zásuvky s dětskou ochranou.



Artikel-Nr. Cikkszám Položka č.	Barcode	VPE CE BJ	Kabellänge Kabel-hossz Délka kabelu	Kabelbezeichnung Kabel Typ kabelu	Länge ca. Hossza kb. Délka cca.	Steckdosen Csatlakozóaljzatok Zásuvky	Farbe Színek Barva	Typ Típus Typ
3-fach, 1,5 m Kabel / 3-es, 1,5 m Kábel / 3 násobná, 1,5 m kabelu								
1 15232 0 015	4007123249343	12	1,5 m	H05VV-F 3G1,5	20,5 cm	3	Weiß / Fehér / Bílá	DE
1 15232 0	4007123057610	12	1,5 m	H05VV-F 3G1,0	20,5 cm	3	Weiß / Fehér / Bílá	DE
1 15232 1	4007123122172	12	1,5 m	H05VV-F 3G1,0	20,5 cm	3	Weiß / Fehér / Bílá	CZ
1 15230 0	4007123057603	12	1,5 m	H05VV-F 3G1,0	20,5 cm	3	Schwarz / Fekete / Černá	DE
1 15230 1	4007123122196	12	1,5 m	H05VV-F 3G1,0	20,5 cm	3	Schwarz / Fekete / Černá	CZ
1 15233 0	4007123059768	12	1,5 m	H05VV-F 3G1,0	20,5 cm	3	Silber / Ezüst / Stříbrný	DE
1 15237 0	4007123057641	12	1,5 m	H05VV-F 3G1,0	20,5 cm	3	Bordeaux / Bordó / Bordó	DE
3-fach, 3 m Kabel / 3-es, 3 m Kábel / 3 násobná, 3 m kabelu								
1 15232 0 400	4007123101290	10	3 m	H05VV-F 3G1,5	20,5 cm	3	Weiß / Fehér / Bílá	DE
1 15230 0 400	4007123101276	10	3 m	H05VV-F 3G1,5	20,5 cm	3	Schwarz / Fekete / Černá	DE
1 15233 0 400	4007123101313	10	3 m	H05VV-F 3G1,5	20,5 cm	3	Silber / Ezüst / Stříbrný	DE
3-fach, 5 m Kabel / 3-es, 5 m Kábel / 3 násobná, 5 m kabelu								
1 15292 0	4007123081578	10	5 m	H05VV-F 3G1,5	20,5 cm	3	Weiß / Fehér / Bílá	DE
1 15290 0	4007123081561	10	5 m	H05VV-F 3G1,5	20,5 cm	3	Schwarz / Fekete / Černá	DE

Tűlteszteltégyvédelem
Prépatová ochrana

Hálózat csatlakozások
Zásuvkové lišty

Aramelosztás
Prodložovací přívody

Lámpák, fénycetők,
fénycsövek
Svítláta, reflektory,
světelné zdroje

Napfény-Technika
Solární technika

Építési és biztonságtechnika
Domovní a bezpečnostní
technika

Készítékek műhelybe
Přístroje pro dílnu, dům a zahrádu

Munkahelyek, ikták és
álmányok
Pracovní kozy a žebříky

Reklámeszközök
Reklamní prostředky



Artikel-Nr. Cikkszám Položka č.	Barcode	VPE CE BJ	Kabellänge Kabel-hossz Délka kabelu	Kabelbezeichnung Kabel Typ kabelu	Länge ca. Hossza kb. Délka cca.	Steckdosen Csatlakozóaljzatok Zásuvky	Farbe Szinek Barva	Typ Típus Typ
6-fach, 1,5 m Kabel / 6-es, 1,5 m Kábel / 6 násobná, 1,5 m kabelu								
1 15952 0 015	4007123249404	8	1,5 m	H05VV-F 3G1,5	34 cm	6	Weiß / Fehér / Bílá	DE
1 15952 0	4007123049011	8	1,5 m	H05VV-F 3G1,0	34 cm	6	Weiß / Fehér / Bílá	DE
1 15952 1	4007123122264	8	1,5 m	H05VV-F 3G1,0	34 cm	6	Weiß / Fehér / Bílá	CZ
1 15950 0	4007123049004	8	1,5 m	H05VV-F 3G1,0	34 cm	6	Schwarz / Fekete / Černá	DE
1 15950 1	4007123122288	8	1,5 m	H05VV-F 3G1,0	34 cm	6	Schwarz / Fekete / Černá	CZ
1 15955 0	4007123049035	8	1,5 m	H05VV-F 3G1,0	34 cm	6	Lichtgrau / Világosszürke / Světle šedá	DE
1 15955 1	4007123122257	8	1,5 m	H05VV-F 3G1,0	34 cm	6	Lichtgrau / Világosszürke / Světle šedá	CZ
8-fach, 1,5 m Kabel / 8-es, 1,5 m Kábel / 8 násobná, 1,5 m kabelu								
1 15032 0	4007123058570	6	1,5 m	H05VV-F 3G1,0	34 cm	4 Schutzkontakt- und 4 Euro-Steckdosen / 4 földelés és 4 Euro-konnektor / 4 ochranné kontakty a 4 euro-zásuvky	Weiß / Fehér / Bílá	DE
1 15030 0	4007123058563	6	1,5 m	H05VV-F 3G1,0	34 cm	4 Schutzkontakt- und 4 Euro-Steckdosen / 4 földelés és 4 Euro-konnektor / 4 ochranné kontakty a 4 euro-zásuvky	Schwarz / Fekete / Černá	DE
8-fach, 3 m Kabel / 8-es, 3 m Kábel / 8 násobná, 3 m kabelu								
1 15932 0 018	4007123114405	6	3 m	H05VV-F 3G1,5	41 cm	8	Weiß / Fehér / Bílá	DE
1 15930 0 018	4007123114429	6	3 m	H05VV-F 3G1,5	41 cm	8	Schwarz / Fekete / Černá	DE
1 15935 0 018	4007123114443	6	3 m	H05VV-F 3G1,5	41 cm	8	Lichtgrau / Világosszürke / Světle šedá	DE
10-fach, 3 m Kabel / 10-es, 3 m Kábel / 10 násobná, 3 m kabelu								
1 15930 0 010	4007123114504	4	3 m	H05VV-F 3G1,5	50 cm	10	Schwarz / Fekete / Černá	DE
1 15935 0 010	4007123114528	4	3 m	H05VV-F 3G1,5	50 cm	10	Lichtgrau / Világosszürke / Světle šedá	DE

Überspannungs- & Blitzschutz

Steckdosenleisten

Stromverteilung

Leuchten & Leuchtmittel

Solar-Technik

Haus- & Sicherheitstechnik

Geräte für Werkstatt, Haus & Garten

Arbeitsbühne & Leitern

Werbemittel

Design geschützt. / Mintaoltalom alatt. / Chráněný design.

Eco-Line Steckdosenleiste













- Standard-Steckdosenleiste in ansprechenden Farben und hervorragender Qualität.
- Schräg angeordnete Steckdosen zum bequemen Einstecken von Winkelsteckern.
- Steckdosen mit Kinderschutz.

Eco-Line elosztó

- Standard soros elosztó vonzó színekben.
- A ferdén elrendezett dugaszoló aljzatok a derékszögű dugaszok kényelmes bedugaszolását is lehetővé teszik.
- Dugaljak gyermekvédelemmel.

Eco-Line Zásuvková lišta

- Standardní zásuvková lišta v příjemných barvách a vynikající kvalitě.
- Zešíkma orientované zásuvky pro pohodlné zasunutí úhlových vidlic.
- Zásuvky s dětskou ochranou.

Artikel-Nr. Cikkszám Položka č.	Barcode	VPE CE BJ	Kabellänge Kabel-hossz Délka kabelu	Kabelbezeichnung Kabel Typ kabelu	Länge ca. Hossza kb. Délka cca.	Steckdosen Csatlakozóaljzatok Zásuvky	Farbe Szinek Barva	Typ Típus Typ
3-fach, 1,5 m Kabel / 3-es, 1,5 m Kábel / 3 násobná, 1,5 m kabelu								
1 15861 0	4007123011827	25	1,5 m	H05VV-F 3G1,0	17 cm	3	Weiß / Fehér / Bílá	DE
1 15861 1	4007123122226	25	1,5 m	H05VV-F 3G1,0	17 cm	3	Weiß / Fehér / Bílá	CZ
								
1 15862 0	4007123011834	25	1,5 m	H05VV-F 3G1,0	17 cm	3	Schwarz / Fekete / Černá	DE
1 15862 1	4007123122240	25	1,5 m	H05VV-F 3G1,0	17 cm	3	Schwarz / Fekete / Černá	CZ
								
1 15745 0	4007123024162	25	1,5 m	H05VV-F 3G1,0	17 cm	3	Lichtgrau / Világosszürke / Světle šedá	DE
1 15745 1	4007123122202	25	1,5 m	H05VV-F 3G1,0	17 cm	3	Lichtgrau / Világosszürke / Světle šedá	CZ
								
1 15747 0	4007123024179	25	1,5 m	H05VV-F 3G1,0	17 cm	3	Bordeaux / Bordó / Bordó	DE
								
3-fach, 3 m Kabel / 3-es, 3 m Kábel / 3 násobná, 3 m kabelu								
1 15861 0 030	4007123615292	12	3 m	H05VV-F 3G1,5	17 cm	3	Weiß / Fehér / Bílá	DE
								
3-fach, 5 m Kabel / 3-es, 5 m Kábel / 3 násobná, 5 m kabelu								
1 15861 0 050	4007123615315	12	5 m	H05VV-F 3G1,5	17 cm	3	Weiß / Fehér / Bílá	DE
								
6-fach, 1,5 m Kabel / 6-es, 1,5 m Kábel / 6 násobná, 1,5 m kabelu								
1 15942 0 015	4007123249435	12	1,5 m	H05VV-F 3G1,5	33 cm	6	Weiß / Fehér / Bílá	DE
1 15942 0	4007123051908	12	1,5 m	H05VV-F 3G1,0	33 cm	6	Weiß / Fehér / Bílá	DE
1 15942 1	4007123122301	12	1,5 m	H05VV-F 3G1,0	33 cm	6	Weiß / Fehér / Bílá	CZ
								
1 15940 0	4007123051892	12	1,5 m	H05VV-F 3G1,0	33 cm	6	Schwarz / Fekete / Černá	DE
1 15940 1	4007123122318	12	1,5 m	H05VV-F 3G1,0	33 cm	6	Schwarz / Fekete / Černá	CZ
								
1 15945 0	4007123051922	12	1,5 m	H05VV-F 3G1,0	33 cm	6	Lichtgrau / Világosszürke / Světle šedá	DE
1 15945 1	4007123122295	12	1,5 m	H05VV-F 3G1,0	33 cm	6	Lichtgrau / Világosszürke / Světle šedá	CZ
								

Tűlteszteltégyvédelem
Prépkátóv óhrana

Hálózati csatlakozórok
Zásuvkové lišty

Aramelosztás
Prodúktívaci prírody

Lámpák, fénycvetők,
fénycsövek
Svítidla, reflektory,
světelné zdroje

Naplény-Technika
Solární technika

Építési-és biztonságtechnika
Domovní a bezpečnostní
technika

Készítékek mthelybe
Přístroje pro dlnu, dům a zahradu

Munkahelyek, létrák és
állványok
Pracovní kozy a žebříky

Reklámeszközök
Reklamní prostředky



Desktop-Power-Plus mit USB-2.0-Hub

Die Steckdosenleiste ist unverzichtbar auf jedem Computerschreibtisch. Ideal zum Anschluss z.B. eines Notebooks. Gleichzeitig 4 USB Anschlüsse bequem in Reichweite.

- 4 USB Buchsen (Bus-Powered) zum Anschluss externer Geräte wie Speicherstick, Maus, Drucker.
- Erweiterbar durch Anschluss eines externen Steckernetzteiles (nicht enthalten) auf Self-Powered Hub.
- Steckdosen mit Kinderschutz.
- Mit 1,8 m Anschlusskabel.
- Mit 1,0 m Anschlusskabel mit USB-Stecker.
- Im Blister verpackt.

Desktop-Power-Plus USB 2.0 elosztóval

Minden számítógép-asztal nélkülözhetetlen tartozéka. Ideális eszköz pl. a notebook csatlakoztatásához. Egyszerre kényelmesen 4 USB csatlakozó áll rendelkezésre.

- 4 USB dugalj (Bus-powered) külső észlélék csatlakoztatásához, mint

PenDrive, egér, nyomtató.

- Bővíthető egy külső hálózati dugóval (nem tartozék) Self-Powered Hub-ra.
- Dugaljak gyermekvédelemmel.
- 1,8 m hosszú csatlakozó kábel.
- 1 m hosszú, USB-dugaszos csatlakozó kábel.
- Burokba csomagolt.

Desktop-Power-Plus s USB hubem

Nepostradatelný na každém psacím stole s počítačem. Ideální k připojení např. notebooku. Současně pohodlně v dosahu 4 přípojky USB.

- 4 USB zdiřky (Bus Powered) pro připojení externích přístrojů jako jsou externí paměť, myš, tiskárna.
- Rozšiřitelné připojením externí zástrčky síťového adaptéru (není v obsahu) na Self Powered Hub.
- Zásuvky s dětskou ochranou.
- S přípojným kabelem 1,8 m.
- S připojovacím kabelem 1,0 m a USB konektorem.
- Balení v blistrech.



Artikel-Nr. Cikkszám Položka č.	Barcode	VPE CE BJ	Kabellänge Kabel-hossz Délka kabelu	Kabelbezeichnung Kabel Typ kabelu	Steckdosen Csatlakozóaljzatok Zásuvky	USB-Anschlüsse HUB csatlakozások Přípojky HUB	Farbe Színek Barva	Typ Típus Typ
1 15354 0 124	4007123211104	2	1,8 m	H05VV-F 3G1,5	2	4	Silber / Ezüst / Stříbrný	DE
1 15354 1 124	3281855411242	2	1,8 m	H05VV-F 3G1,5	2	4	Silber / Ezüst / Stříbrný	CZ



Tűltesztésvédelem
Prépatóv óchra

Hálózati csatlakozórok
Zásuvkóv é listy

Aramelőztás
Prodłużovací přívody

Lámpák, fényvetők,
fényfócsók
Svítőlámpák, reflektory,
světelné zdroje

Naplény-Technika
Solární technika

Építési és biztonságtechnika
Domovní a bezpečnostní
technika

Készítékek műhelybe
Přístroje pro dílnu, dům a zahradu

Munkahelyek, létrák és
álmányok
Pracovní kozy a žebříky

Reklámeszközök
Reklamní prostředky



Desktop-Power mit Schalter und USB-Hub 2.0

Die Steckdosenleiste ist unverzichtbar auf jedem Computerschreibtisch. Ideal zum Anschluss z.B. eines Notebooks. Gleichzeitig 4 USB Anschlüsse bequem in Reichweite.

- 4 USB Anschlüsse für z.B. Speicherstick, Bluetooth usw.
- Mit 1,8 m Anschlusskabel.
- Mit 1,0 m Anschlusskabel mit USB-Stecker.
- Sicherheitsschalter beleuchtet, zweipolig ein-/ausschaltbar.
- Steckdosen mit Kinderschutz.
- Im Blister verpackt.

Desktop-Power kapcsolóval és 2.0-ás USB-hubbal

Minden számítógép-asztal nélkülözhetetlen tartozéka. Ideális eszköz pl. a notebook csatlakoztatásához. Egyszerre kényelmesen 4 USB csatlakozó áll rendelkezésre.

- 4 USB csatlakozó pl. adathordozóhoz, bluetooth kulcshoz stb.



- 1,8 m hosszú csatlakozó kábellel.
- 1 m hosszú, USB-dugaszos csatlakozó kábellel.
- Világítás biztonsági kapcsoló, ami mindkét pólust be- és kikapcsolja.
- Dugaljak gyermekvédelemmel.
- Burokba csomagolt.

Power pro desktop s vypínačem a USB Hub 2.0

Nepostradatelný na každém psacím stole s počítačem. Ideální k připojení např. notebooku. Současně pohodlně v dosahu 4 přípojky USB.

- 4 přípojky USB např. pro memory stick, bluetooth, apod.
- S přípojným kabelem 1,8 m.
- S připojovacím kabelem 1,0 m a USB konektorem.
- Prosvětlený bezpečnostní vypínač, který lze zapínat a vypínat dvoupólově.
- Zásuvky s dětskou ochranou.
- Balení v blistrech.

Artikel-Nr. Cikkszám Položka č.	Barcode	VPE CE BJ	Kabellänge Kabel-hossz Délka kabelu	Kabelbezeichnung Kabel Typ kabelu	Länge ca. Hossza kb. Délka cca.	Steckdosen Csatlakozóaljzatok Zásuvky	USB-Anschlüsse HUB csatlakozások Přípojky HUB	Farbe Színek Barva	Typ Típus Typ
1 15354 0 134	4007123213917	2	1,8 m	H05VV-F 3G1,5	24,4 cm	4	4	Silber / Ezüst / Stříbrný	DE
1 15354 1 134	3281855411341	2	1,8 m	H05VV-F 3G1,5	24,4 cm	4	4	Silber / Ezüst / Stříbrný	CZ



Desktop-Power

Formschöne, praktische Steckdosenleiste für den Einsatz z.B. am Schreibtisch für das Notebook oder für das Hobby.

- Sicher im Gebrauch, praktisch in der Form.
- Steckdosen mit Kinderschutz.
- Im Blister verpackt.

Desktop-Power

Tetszetős kialakítású, praktikus áramellátó eszköz például az íróasztalon a notebook számítógép táplálására vagy egyéb célra.

- Biztonságosan használható, praktikus formatervezésű.
- Dugaljak gyermekvédelemmel.
- Burokba csomagolt.

Desktop-Power

Tvarově pěkné, praktické napájení proudem pro použití např. na psacím stole pro notebook nebo pro zájmovou činnost.

- Bezpečné použití, praktický tvar.
- Zásuvky s dětskou ochranou.
- Balení v blistrech.

Artikel-Nr. Cikkszám Položka č.	Barcode	VPE CE BJ	Kabellänge Kabel-hossz Délka kabelu	Kabelbezeichnung Kabel Typ kabelu	Steckdosen Csatlakozóaljzatok Zásuvky	Farbe Színek Barva	Typ Típus Typ
1 15354 0	4007123174263	2	1,8 m	H05VV-F 3G1,5	2	Silber / Ezüst / Stříbrný	DE



Primera-Line Adapter

Primera-Line Adapter
Primera-Line Adapter

58

Überspannungs- & Blitzschutz



BREMA TIC Hausautomation
Otthonautomatizálás
Domáci automatizace

62

Steckdosenleisten



Funkschalter-Set

Távirányítható aljzat szett
Rádiová spínací sada

63

Stromverteilung



Comfort-Switch Adapter

Comfort-Switch Adapter
Adaptér Comfort-Switch

65

Leuchten & Leuchtmittel



Zeitschaltuhren

Kapcsolóórák
Časové spínací hodiny

65

Solar-Technik



Adapterstecker

Hálózati aljzat
Zásuvkový adaptér

67

Haus- & Sicherheitstechnik



Reisestecker

Utazó adapter aljzat
Cestovní vidlice

70

Geräte für Werkstatt, Haus & Garten



Fix Adapter DE auf CH

Fix-adapter DE-ről CH-ra
Fixní adaptér Německo - Švýcarsko

76

Arbeitsbühde & Leitern



Kabelorganisation

Kábelrendezés
Organizace kabelů

77

Werbemittel



Primera-Line Energie-messgerät PM 231 E

Hilft Kosten und Energie zu sparen.

- Messung von Spannung, Frequenz, Strom, Leistungsfaktor und Leistung.
- Berechnung des gesamten Energieverbrauchs und der Energiekosten.
- Anzeige der Messzeit in Stunden und Minuten.
- 2 individuell einstellbare Stromtarife (Tag + Nacht).
- Inklusive 3 Batterien LR44 zur Datenspeicherung bei Stromausfall.

Primera-Line energiamérő készülék PM 231 E

Segítségével jelentős költség és energia takarítható meg.

- Feszültség, áramerősség, teljesítményfaktor, teljesítmény mérése.



- A teljes energiafelhasználás és az energiaköltség kiszámítása.
- Mérési idő kijelzés percben és másodpercben.
- 2 egyénileg beállítható áramtarifa (nappal + éjjel).
- 3 LR44 elemmel az adattároláshoz áramszünet esetén.

Měřič spotřeby energie PM 231 E Primera-Line

Pomáhá šetřit náklady a energii.

- Měření napětí, frekvence, proudu, faktoru výkonu a výkonu.
- Výpočet kompletní úspory energie a energetických nákladů.
- Indikace času měření v hodinách a minutách.
- 2 individuálně nastavitelné tarify proudu (denní + noční).
- Včet. 3 baterií LR44 k uložení dat do paměti při výpadku proudu.

Artikel-Nr. Cikkszám Položka č.	Barcode	VPE CE BJ	Verpackung Csomagolás Balení	Nennspannung Névleges feszültség Jmenovité napětí	Nennstrom Névleges áram Jmenovitý proud	Typ Típus Typ
1 50660 0	4007123598083	6	Blister / Bliszer / Blistr	230 V	16 A	DE
1 50660 1	3281855066015	6	Blister / Bliszer / Blistr	230 V	16 A	CZ



Primera-Line Digitale Wochenzeitschaltuhr DT IP 44

- Extra großes Display für Wochentage, Stunden im 12 und 24 Stunden-Format, Minuten und Sekunden, sowie für die Betriebsart.
- 20 Ein-/Aus-Programme mit Wochentag-, Stunden- und Minuten-Einstellung.
- Kürzeste Schaltzeit 1 Minute.
- Countdown-Funktion.
- Zufallsfunktion.
- Manuelle Ein-/Aus-Funktion.
- Datenspeicher bei Stromausfall.
- Inklusive NiMH-Akku.
- Steckdose mit Kinderschutz und Deckel für Spritzwasserschutz.

- A legrövidebb kapcsolási idő 1 perc.
- Visszaszámláló funkció.
- Véletlen funkció.
- Manuális be- és kikapcsolási funkció.
- Adattároló áramkimaradás esetére.
- NiMH- akkuval.
- Gyermekvédelemmel ellátott dugaszoló aljzat, fedél a fröccsenő vízzel szembeni védelemül.

Týdenní spínací hodiny DT IP 44 Primera-Line

- Extra velký displej pro dny v týdnu, hodiny ve 12 a 24hodinovém formátu, minuty a sekundy, i pro provozní režim.
- 20 programů zapnuto/vypnuto s nastavováním dnů, hodin a minut.
- Nejkratší spínací čas 1 minuta.
- Funkce odpočítávání.
- Funkce náhodného zapínání.
- Ruční funkce zapnutí/vypnutí.
- Zálohování dat při výpadku proudu.
- Včetně NiMH akumulátoru.
- Zásuvka s dětskou pojistkou a víčkem pro ochranu před stříkající vodou.

Primera-Line kapcsolóra heti programozási lehetőséggel, DT IP 44

- Extra nagy kijelző a hét napjaihoz, az órákhoz 12 vagy 24 órás formátumban, a percekhez és másodpercekhez, valamint az üzemmódhoz.
- 20 be- és kikapcsolási program, nap-, óra- és perc-beállítással.



Artikel-Nr. Cikkszám Položka č.	Barcode	VPE CE BJ	Verpackung Csomagolás Balení	Nennspannung Névleges feszültség Jmenovité napětí	Nennstrom Névleges áram Jmenovitý proud	Typ Típus Typ
1 50749 0	4007123192021	2	Blister / Bliszer / Blistr	230 V	16 A	DE
1 50749 1	3281855074911	2	Blister / Bliszer / Blistr	230 V	16 A	CZ

Tűlfeszültségvédelem
Prépatóv ochrana

Hálózati csatlakozások
Zásuvkové lišty

Arámelosztás
Prodávňovací prírody

Lámpák, fénycsőök,
fénycsövek
Svitlá, reflektory,
svetelné zdroje

Napfény-Technika
Solárni technika

Épület- és biztonságtechnika
Domovni a bezpečnostní
technika

Készülékek műhelybe
Přístroje pro dílnu, dílna a zahrada

Munkahelyek, ikták és
álmányok
Pracovní kozy a žebříky

Reklámszövegek
Reklamní prostředky



Primera-Line Digitale Wochenzeitschaltuhr DT

- Extra großes Display für Wochentage, Stunden im 12 und 24 Stunden-Format, Minuten und Sekunden, sowie für die Betriebsart.
- 20 Ein-/Aus-Programme mit Wochentag-, Stunden- und Minuten-Einstellung.
- Einfache 4-Knopf Bedienung.
- Kürzeste Schaltzeit 1 Minute.
- Countdown-Funktion.
- Zufallsfunktion.
- Sommer-/Winterzeit umschaltbar.
- Manuelle Ein-/Aus-Funktion.
- Unterbrechen laufender Programme möglich.
- Datenspeicher bei Stromausfall.
- Inklusive NiMH-Akku.
- Steckdose mit Kinderschutz.

- Visszaszámláló funkció.
- Véletlen funkció.
- Nyári/téli időszámítás átkapcsolható.
- Manuális be- és kikapcsolási funkció.
- Lehetséges az éppen végrehajtott programok megszakítása.
- Adattároló áramkimaradás esetére.
- NiMH- akkuval.
- Gyermekvédelemmel ellátott dugaszoló aljzat.
- Burokba csomagolt.

Týdenní spínací hodiny DT Primera-Line

- Extra velký displej pro dny v týdnu, hodiny ve 12 a 24hodinovém formátu, minuty a sekundy, i pro provozní režim.
- 20 programů zapnuto/vypnuto s nastavováním dnů, hodin a minut.
- Jednoduché ovládání pomocí 4 tlačítek.
- Nejkratší spínací čas 1 minuta.
- Funkce odpočítávání.
- Funkce náhodného zapínání.
- Přepínání na letní a zimní čas.
- Ruční funkce zapnutí/vypnutí.
- Je možné přerušení běžících programů.
- Zálohování dat při výpadku proudu.
- Včetně NiMH akumulátoru.
- Zásuvka s dětskou pojistkou.

Primera-Line digitális kapcsolóóra heti programozási lehetőséggel, DT

- Extra nagy kijelző a hét napjaihoz, az órákhoz 12 vagy 24 órás formátumban, a percekhez és másodpercekhez, valamint az üzemmódhoz.
- 20 be- és kikapcsolási program, nap-óra- és perc-beállítással.
- Egyszerű 4-gombos kezelés.
- A legrövidebb kapcsolási idő 1 perc.



Artikel-Nr. Cikkszám Položka č.	Barcode	VPE CE BJ	Verpackung Csomagolás Balení	Nennspannung Névleges feszültség Jmenovitě napětí	Nennstrom Névleges áram Jmenovitý proud	Typ Típus Typ
1 50750 0	4007123192038	2	Blister / Bliszer / Blistr	230V	16 A	DE
1 50750 1	3281855075017	2	Blister / Bliszer / Blistr	230V	16 A	CZ



Primera-Line Mechanischer Timer MT 20

- 96 Ein-/Ausschaltzeiten pro Tag.
- Kürzeste Schaltzeit 15 Minuten.
- Umschaltbar auf Dauerbetrieb.
- Mit LED-Funktionsanzeige.
- Steckdose mit Kinderschutz.
- Im Blister verpackt.

- LED funkciókijelzővel.
- Gyermekvédelemmel ellátott dugaszoló aljzat.
- Burokba csomagolt.

Primera-Line mechanické spínací hodiny MT 20

- 96 časových údajů pro zapnutí/vypnutí v jednom dni.
- Nejkratší doba zapnutí 15 min.
- Možno přepnout na trvalý provoz.
- S indikací funkce pomocí LED.
- Zásuvka s dětskou pojistkou.
- Balení v blistrech.

Primera-Line mechanikus kapcsolóóra MT 20

- 96 be- és kikapcsolási idő naponta.
- Legrövidebb kapcsolási idő 15 perc.
- Átkapcsolható folyamatos üzemmódra.



Artikel-Nr. Cikkszám Položka č.	Barcode	VPE CE BJ	Verpackung Csomagolás Balení	Nennspannung Névleges feszültség Jmenovitě napětí	Nennstrom Névleges áram Jmenovitý proud	Typ Típus Typ
1 50653 0	4007123247806	2	Blister / Bliszer / Blistr	230V	16 A	DE
1 50653 1	4007123249626	2	Blister / Bliszer / Blistr	230V	16 A	CZ

Überspannungs- & Blitzschutz

Steckdosenleisten

Stromverteilung

Leuchten & Leuchtmittel

Solar-Technik

Haus- & Sicherheitstechnik

Geräte für Werkstatt, Haus & Garten

Arbeitsböde & Leitern

Werbemittel



Tűlfeszültségvédelem
Přepětová ochrana

Hálózati csatlakozórok
Zásuvkové lišty

Arámelosztás
Produkčovacie prírody

Lámpák, fénycvetők,
fényfócsók
Svítlila, reflektory,
svetelné zrkadlo

Napfény-Technika
Solárni technika

Építési-és biztonságtechnika
Domovní a bezpečnostní
technika

Készülékek műhelybe
Přístroje pro dílnu, dům a zahradu

Munkahelyek, létrák és
állványok
Pracovní kozy a žebříky

Reklámszövegek
Reklamní prostředky



BREMA TIC

Der clevere Einstieg in die Home Automation

Az otthon-automatizálásba való belépés okos döntése

Chytrý vstup do automatizace domova

Komfort kennt keine Grenzen

Bequemes und komfortables Ein- und Ausschalten der verbundenen Geräte von der Couch oder von unterwegs per Smartphone:

z. B.: Innen- und/oder Außenbeleuchtung, Unterhaltungselektronik, Gartenteichpumpe, Ventilatoren, Weihnachtsbeleuchtung, usw.

A kényelem nem ismer határokat

A kanapéről vagy út közben kényelmesen és komfortosan a csatlakoztatott készülékeket be-, és ki kapcsolhatja okostelefonja segítségével:

pl.: kül- és/vagy beltéri világítás, szórakoztató elektronika, kerti tó szivattyúja, szellőztetők, karácsonyi díszkivilágítás, stb.

Komfort nezná žádné hranice

Pohodlné a komfortní zapínání a vypínání připojených přístrojů z gauče nebo mimo domov přes Smartphone:

Například osvětlení místností a/nebo venkovního osvětlení, zábavné elektroniky, pumpy v zahradním jezírku, ventilátorů, vánočního osvětlení, atd.



Vorteile:

- Keine Registrierung an einem Server notwendig.
- Intelligenz in der SteckerPRO-App.
- „Plug & Play“ - einfach loslegen.

Előnyök:

- Nem szükséges szerver-regisztrációt elvégezni.
- Intelligens SteckerPRO-applikáció.
- „Plug & Play” – egyszerű elkezdeni.

Přednosti:

- registrace na serveru není zapotřebí.
- intelligence obsažená v aplikaci SteckerPRO-App.
- „Plug & Play” – jednoduchý začátek.



SteckerPRO

ist die smarte Home Automation App, mit der man Funksteckdosenadapter einfach und komfortabel von zuhause und unterwegs per Smartphone/Tablet bedienen kann.

Weiter Informationen unter:
www.steckerpro.com



SteckerPRO

ez egy okos otthonautomatizációs applikáció, amellyel egyszerűen és kényelmesen irányíthatjuk rádióvezérelésű dugalj-adapterünket otthonról, vagy utazás közben okostelefonon/tableten keresztül.

További információ kapható:
www.steckerpro.com



SteckerPRO

je vtipná aplikace Home Automation App, se kterou je možné jednoduše a komfortně doma i na cestách přes Smartphone nebo tablet obsluhovat adaptéry v zásuvkách řízených rádiovým signálem.

Pro více informací:
www.steckerpro.com



Überspannungs- & Blitzschutz

Steckdosenleisten

Stromverteilung

Leuchten & Leuchtmittel

Solar-Technik

Haus- & Sicherheitstechnik

Geräte für Werkstatt, Haus & Garten

Arbeitsbühde & Leitern

Werbemittel

Und so einfach funktioniert • Ilyen egyszerűen működik • A tak jednoduše to funguje

Die SteckerPRO-App downloaden (im App-Store bei „iTunes“ oder „Play Store“ erhältlich) und auf dem Smartphone/Tablet installieren.

Den Gateway an einen W-LAN Router anschließen und die Funksteckdosen in der App einrichten. (Weitere Infos und Tutorials unter www.steckerpro.com)

Nun kann man bequem die Geräte, die in den Funkschaltsteckdosen eingesteckt sind, per SteckerPRO-App komfortabel mit dem Smartphone/Tablet ein- und ausschalten.

Töltse le a SteckerPRO-App -ot (az „iTunes“, vagy a „Play Store“ App-Store-jában szerezhető be) és telepítse okostelefonra/tabletre.

Csatlakoztassa az átjárót egy W-LAN Router-re és állítsa be az applikációt a rádiószvezlésű dugaljhoz. (További információ: www.steckerpro.com)

Ezután a rádiószvezlésű dugaljba csatlakoztatott készülékeket kényelmesen ki- és bekapcsolhatja a SteckerPRO applikáció segítségével okostelefon/tableten keresztül.

Nejdříve je třeba stáhnout App SteckerPRO (k dostání v App-Store u „iTunes“ nebo „Play Store“) a instalovat na Smartphone nebo tabletu.

Potom připojit Gateway na WLAN Router a zařídit adaptéry řízené rádiovým signálem v aplikaci (App). (další informace na webové stránce www.steckerpro.com)

Nyní je možné pohodlně a komfortně přes Smartphone nebo tablet, pomocí SteckerPRO-App, zapínat a vypínat všechny přístroje zapojené do rádiem řízených adaptéru v zásuvkách.

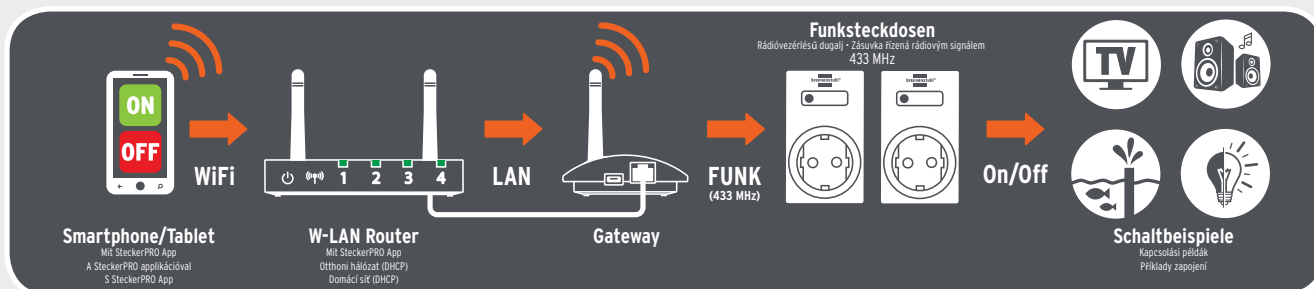

Welche Features kann ich wählen • Milyen funkciók közül választhatok • Jaké funkce mohu volit



Schalten im W-LAN Bereich • Kapcsolás W-LAN-on keresztül • Zapínání a vypínání v oblasti WLAN

1 App-Basisversion • Applikáció alapváltozata • Základní App-verze

Zur Schaltung von zwei Geräten
Két készülék kapcsolásához
Na zapínání a vypínání dvou přístrojů

kostenlos
díjmentes
beplatně

2 Beliebige viele Geräte schalten • Tetszőleges számú készülék kapcsolása • Zapínání a vypínání libovolného počtu přístrojů

In der App kann über die In-App Kaufoption die Steuerung einer unbegrenzten Anzahl von Geräten hinzugebucht werden.
Ebben az applikációban az In-App vásárlási lehetőséggel korlátlan számú készülék vezérlése adható hozzá.
V App je možné je možné přes kupní opci In-App přibojednat řízení neomezeného počtu přístrojů.

kostenpflichtig*
díjköteles*
za poplatek*



Schalten über das Internet • Kapcsolás az interneten keresztül • Zapínání a vypínání přes internet

3 Remote-Access • Távszvezlésű dugalj • Remote-Access

Über eine VPN Verbindung (virtuelles privates Netzwerk) kann über den Router von unterwegs auf das Heimnetzwerk zugegriffen werden. Die Steuerung der Geräte ist damit überall dort möglich, wo eine mobile Internetverbindung besteht. Die Einrichtung der VPN Verbindung ist abhängig von dem eingesetzten Router und dem genutzten Betriebssystem des Smartphones/Tablets.

Utazás alatt VPN-en (virtuális magánhálózaton) keresztül érhetjük el az otthoni hálózatot egy router segítségével. A készülékek vezérlése így mindenhol lehetséges, ahol rendelkezésünkre áll a mobil internetkapcsolat. A VPN-kapcsolat beállítása a használt router és az okostelefon/tablet operációs rendszerének függvénye. Használva VPN kapcsolást (virtuális privát hálózat) lehet a routeren keresztül és a mobil otthoni hálózat. Ez a lehetőség a router és a mobil otthoni hálózat. Ez a lehetőség a router és a mobil otthoni hálózat. Ez a lehetőség a router és a mobil otthoni hálózat.

* Die aktuellen Preise erfahren Sie in den jeweiligen App-Stores oder unter www.steckerpro.com
„iOS“, „Android“, „iTunes“, „App-Store/Google play“ und „SteckerPRO“ sind Warenzeichen oder eingetragene Warenzeichen der jeweiligen Eigentümer.

* Az érvényes árakat az adott App-Store-ban, vagy a www.steckerpro.com oldalon találja.
Az „iOS“, „Android“, „iTunes“, „App-Store/Google play“ és „SteckerPRO“ az adott tulajdonosok bejegyzett márkanevei.

* O aktuálních cenách je můžete informovat v příštím App-Store nebo na webových stránkách www.steckerpro.com.
„iOS“, „Android“, „iTunes“, „App-Store/Google play“ a „SteckerPRO“ jsou značky nebo chráněné značky jejich vlastníků.

Tűlteszteltéggvédelem
Přepětová ochrana

Hálózati csatlakozások
Zásuvkové lišty

Aramelosztás
Prodávňovací přívody

Lámpák, fényvetők,
fényfócsók
Svítidla, reflektory,
světelné zdroje

Napfény-Technika
Solární technika

Építési és biztonságtechnika
Domovní a bezpečnostní
technika

Készülékek műhelybe
Přístroje pro dílnu, dům a zahradu

Munkahelyek, létrák és
állványok
Pracovní kozy a žebříky

Reklámeszközök
Reklamní prostředky



BREMATIC Home Automation Gateway GWY 433

Schalten Sie ihre Funkschaltempfänger bequem mit dem Smartphone im W-LAN-Bereich ein und aus.

- Der clevere Einstieg in die Homeautomation.
- Bequemes und komfortables Ein- und Ausschalten der verbundenen Geräte von der Couch per Smartphone:
 - Innen- und Außenbeleuchtung
 - Unterhaltungselektronik
 - Gartenteichpumpe
 - Ventilatoren
 - Weihnachtsbeleuchtung usw.
- Steuern Sie 433 MHz Funkschaltempfänger mit dem Smartphone/Tablet.
- Einfache Bedienung über SteckerPRO App (für iOS und Android verfügbar).
- Das Gateway ist das Bindeglied zwischen Ihren elektrischen Geräten und dem Heimnetzwerk (W-LAN Router).
- Kompatibel unter anderem mit der SteckerPRO App (www.steckerpro.com).
- Um verbundene Geräte von unterwegs Ein- und Ausschalten zu können wird ein Standard VPN Zugang benötigt.
- Packungsinhalt: Gateway 433 MHz, Steckernetzteil, 1,8 m USB-Kabel, 1 m Netzwerkkabel, Antenne.
- Systemanforderung: Smartphone/Tablet mit iOS oder Android, Heimnetzwerk mit WLAN und Ethernet, DHCP-Router.
- Im farbigen Verkaufs-Karton.

BREMATIC Home Automation Gateway GWY 433

Kapcsolja kényelmesen be- és ki rádiójel-vevőjét okostelefonról W-LAN- területről.

- Az otthon-automatizálásba való belépés okos döntése.
- A csatlakoztatott készülékek kényelmes be- és kikapcsolása a fotelből okostelefonon keresztül:
 - Kül- és beltéri világítás
 - Szórakoztató elektronika
 - Kerti tó szivattyúja
 - Szellőztetők
 - Karácsonyi díszkivilágítás, stb.
- Vezérelje a 433 MHz rádiójel-vevőt okostelefonnal/tablettel.
- Egyszerű kezelés okostelefon-applikáción keresztül.

- A Gateway az összekötőelem elektromos eszközei és otthoni hálózata (W-LAN Router) között.
- Kompatibilis többek között a SteckerPRO App (=dugalj-hekker) applikációval (www.steckerpro.com).
- Csatlakoztatott műszaki termékek útközben történőki-, be kapcsolására, általános mobil adatkapcsolat szükségese.
- A csomagolás tartalma: Gateway 433 MHz, hálózati csatlakozó, 1,8 m USB-kábel, 1 m hálózati kábel, antenna.
- Rendszerkövetelmények: okostelefon/tablet iOS, vagy Android-rendszerrel, otthoni hálózat WLAN-nal és ethernetel, DHCP-router-rel.
- Kijelző - kartonban.

BREMATIC Home Automation Gateway GWY 433

Zapínajte a vypínajte svůj radiový spínač přijímač pohodlně přes smartphone na cestách nebo v oblasti W-LAN.

- Chytrý první krok v oblasti automatizace domácnosti.
- Pohodlné a komfortní vypínání a zapínání připojených zařízení z pohovky pomocí smartphonu:
 - Vnitřní a vnější osvětlení
 - Zábavní elektronika
 - Čerpadlo do zahradního jezírka
 - Ventilátory
 - Vánoční osvětlení a pod.
- Ovládejte své přijímače na frekvenci 433 MHz pomocí smartphonu/tabletu
- Jednoduchá obsluha prostřednictvím SteckerPRO App (k dispozici pro iOS a Android).
- Gateway je spojovacím článkem mezi Vašimi přístroji a domácí sítí (WiFi routem).
- Kompatibilní mimo jiné s aplikací SteckerPRO App (www.steckerpro.com).
- Aby se průběžně připojené přístroje mohly zapínat a vypínat, je potřebná bezplatná zařízení Remote Access.
- Obsah balení: Gateway 433 MHz, síťový zdroj, USB kabel 1,8 m, síťový kabel 1 m, anténa.
- Požadavky na systém: smartphone/tablet s iOS nebo Android, domácí síť s WiFi a Ethernetem, DHCP router.
- V barevném kartonovém balení



Artikel-Nr. Cikkszám Položka č.	Barcode	VPE CE BJ	Zusätzliche Ausstattung További kiegészítők Doplňková výbava
129410 ①	4007123620890	1	
129409 ②	4007123615391	1	2 x Funk-Schaltempfänger IP 20 (weiß) / 2 db rádiójel-vevő IP 20 (fehér) / 2 x radiový spínač přijímač IP 20 (bílý)



Überspannungs- & Blitzschutz

Steckdosenleisten

Stromverteilung

Leuchten & Leuchtmittel

Solar-Technik

Haus- & Sicherheitstechnik

Geräte für Werkstatt, Haus & Garten

Arbeitsböden & Leitern

Werbemittel



Primera-Line Funkschalt-Set RC 2044

Komfortabel und sicher per Funk, bis zu 3 elektrische Geräte ein- und ausschalten.

- Handsender und Schalteempfänger beliebig zu kombinieren.
- Schaltsteckdose auch manuell bedienbar.
- Hohe Schaltleistung 230 V/16 A (3600 W).
- Reichweite bis zu 25 Meter/433,92 MHz.
- Inklusive 12 V Batterie (Typ A23) für den Handsender.
- Steckdosen mit Kinderschutz.

Primera-Line rádió távkapcsolós dugaszoló aljzat szett RC 2044

Kényelmesen és biztonságosan akár 3 elektromos készülék távirányítóval történő be- és kikapcsolása.

- Tetszés szerint kombinálható kézi adó és jelfogó.
- A kapcsolható dugaszoló aljzat kézzel is kezelhető.

- Nagy kapcsolási teljesítmény 230 V/16 A (3600 W).
- Hatótávolság: max. 25 m / 433,92 MHz.
- 12 V-os elemmel (A23 típus) a távkapcsolóhoz.
- Dugaljak gyermekvédelemmel.

Rádióvá spínací sada RC 2044 Primera-Line

Komfortně a bezpečně pomocí rádia, zapínání a vypínání až 3 elektrických přístrojů (spotřebičů).

- Mobilní vysílač a přijímače libovolně kombinovatelné.
- Spínací zásuvku lze ovládat i ručně.
- Vysoký spínací výkon 230 V / 16 A (3600 wattů).
- Dosah až 25 metrů/433,92 MHz.
- Včetně baterie 12 V (typu A23) pro ruční vysílač.
- Zásuvky s dětskou ochranou.



Artikel-Nr. Cikkszám Polozka č.	Barcode	VPE CE BJ	Verpackung Csomagolás Balení	Batterie Typ Elem típus Baterie typ	Lieferumfang Szállítási terjedelem Rozsah dodávky	Typ Típus Typ
1 50760	4007123613250	6	Blister / Bliszter / Blistr	1 x A23	1 x 4-Kanal Handsender, 1 x Funk-Schaltempfänger IP 44, 2 x Funk-Schaltempfänger IP 20 / 1 db 4-csatornás kézi adókészülék, 1 db rádióhullámmal működő kapcsoló vevőkészülék IP 44, 2 db rádióhullámmal működő kapcsoló vevőkészülék IP 20 / 1 x čtyřkanalový ruční vysílač, 1 x radióvypínací přijímač IP 44, 2 x radióvypínací přijímač IP 20	DE



Funkschalt-Set RCS 1044 N Comfort IP 44

Zum komfortablen Ein- und Ausschalten von Elektrogeräten und Lampen bis 1000 W.

- Technische Daten wie oben.
- 2 Empfänger Schutzart IP 44 zur Verwendung im Freien z.B. für Balkon-, Garten-, oder Dekobeleuchtung.

Primera-Line távirányítható hálózati aljzat szett RC 2044

Max. 1000 W teljesítményű elektromos készülékek és lámpák kényelmes be- és kikapcsolásához.

- Műszaki adatok a fentiekkel megegyeznek.
- 2 vevő IP 44 védelmi típussal a szabadban történő használatához, pl. teraszon, kertben, vagy dekor-megvilágításhoz.

Rádióvá spínací sada RCS 1044 N Comfort IP 44

Ke komfortnímu zapínání a vypínání elektrických přístrojů a svítidel až do 1000 W.

- Technická data jako nahoře
- 2 přijímače s ochranou IP 44 pro použití venku, např. na balkóně, zahradě nebo pro dekorativní osvětlení.



Artikel-Nr. Cikkszám Polozka č.	Barcode	VPE CE BJ	Verpackung Csomagolás Balení	Batterie Typ Elem típus Baterie typ	Lieferumfang Szállítási terjedelem Rozsah dodávky	Typ Típus Typ
1 50750	4007123250356	2	Blister / Bliszter / Blistr	1 x A23	1 x 4-Kanal-Handsender, 2 x Funk-Schaltempfänger IP 44, 1 x 12 V Batterie Typ A23 / 1 db 4-csatornás kézi adó, 2 db rádió-vevő IP 44, 1 db A23-as típusú 12 V-os elem / 1 x 4-kanalový ruční vysílač, 2 x radióvypínací přijímač IP 44, 1 x baterie 12 V, typu A23	DE
1 50751	3281855075918	4	Blister / Bliszter / Blistr	1 x A 23	1 x 4-Kanal-Handsender, 2 x Funk-Schaltempfänger IP 44, 1 x 12 V Batterie Typ A23 / 1 db 4-csatornás kézi adó, 2 db rádió-vevő IP 44, 1 db A23-as típusú 12 V-os elem / 1 x 4-kanalový ruční vysílač, 2 x radióvypínací přijímač IP 44, 1 x baterie 12 V, typu A23	CZ



Funkschalt-Set RCS 1000 N

Comfort

Zum komfortablen Ein- und Ausschalten von Elektrogeräten und Lampen bis 1000 W.

- Die sichere und komfortable Lösung zum Schalten elektrischer Geräte, bequem per Funk auf Knopfdruck.
- Schalteempfänger in die Steckdose und das Gerät einstecken, das Sie fernschalten möchten.
- Schaltleistung 1.000 Watt.
- Reichweite bis zu 25 m.
- Frequenz 433,92 MHz.
- Steckdosen mit Kinderschutz.

- Dugaszolja be a kapcsolandó villamos készüléket a távkapcsolós dugaszoló aljzatba, azt pedig csatlakoztassa villamos hálózatra.
- Kapcsolási teljesítmény: 1.000 W.
- Hatótávolság max. 25 m.
- Frekvencia: 433,92 MHz.
- Dugaljak gyermekvédelemmel.

Rádióvá spínací sada RCS 1000 N

Comfort

Ke komfortnímu zapínání a vypínání elektrických přístrojů a svítidel až do 1000 W.

- Bezpečné a komfortní řešení ke spínání elektrických přístrojů (spotřebičů) pohodlně rádiem, jen stisknutím knoflíku.
- Spínací přijímač dejte do zásuvky a zasuňte vidlicí spotřebiče, který chcete dálkově ovládat.
- Spínací výkon 1 000 wattů.
- Délka až 25 m.
- Frekvence 433,92 MHz.
- Zásuvky s dětskou ochranou.



Távirányítható hálózati aljzat szett RCS 1000 N Comfort

Max. 1000 W teljesítményű elektromos készülékek és lámpák kényelmes be- és kikapcsolásához.

- Biztonságos és komfortos megoldás elektromos készülékek távirányítóval történő kényelmes kapcsolásához.

Artikel-Nr. / Cikkszám / Položka č.	Barcode	VPE / CE / BJ	Verpackung / Csomagolás / Balení	Batterie Typ / Elem típus / Batterie typ	Lieferumfang / Szállítási terjedelem / Rozsah dodávky	Typ / Típus / Typ
1 50745 0	4007123191161	4	Blister / Bliszter / Blistr	1 x A23	1 x 4-Kanal-Handsender, 3 x Funk-Schaltempfänger, 1 x 12 V Batterie Typ A23 / 1 db 4-csatornás kézi adókészülék, 3 db rádióhullámmal működő kapcsoló vevőkészülék, 1 db 12 V-os A23 típusú elem / 1 x čtyřkanalový ruční vysílač, 3 x radiový přepínací přijímač, 1 x 12 V baterie typu A23	DE
1 50745 1	3281855074515	4	Blister / Bliszter / Blistr	1 x A23	1 x 4-Kanal-Handsender, 3 x Funk-Schaltempfänger, 1 x 12 V Batterie Typ A23 / 1 db 4-csatornás kézi adókészülék, 3 db rádióhullámmal működő kapcsoló vevőkészülék, 1 db 12 V-os A23 típusú elem / 1 x čtyřkanalový ruční vysílač, 3 x radiový přepínací přijímač, 1 x 12 V baterie typu A23	CZ



Funkschalt-Set RCS 2044 N

Comfort

Zum komfortablen Ein- und Ausschalten von Elektrogeräten und Lampen bis 1000 W.

- Technische Daten wie oben.
- 1 Empfänger Schutzart IP 44 zur Verwendung im Freien z.B. für Balkon-, Garten-, oder Dekobeleuchtung.
- 2 Empfänger für den Innenbereich

Rádióvá spínací sada RCS 2044

N Comfort

Ke komfortnímu zapínání a vypínání elektrických přístrojů a svítidel až do 1000 W.

- Technická data jako nahoře
- 1 přijímače s ochranou IP 44 pro použití venku, např. na balkoně, zahradě nebo pro dekoraci osvětlení.
- 2 Přijímače pro vnitřní prostory

Távirányítható hálózati aljzat szett RCS 2044 N Comfort

Max. 1000 W teljesítményű elektromos készülékek és lámpák kényelmes be- és kikapcsolásához.

- Műszaki adatok a fentiekkel megegyeznek.
- 1 vevő IP 44 védelemmel a szabadban történő használathoz, pl. teraszon, kertben, vagy dekor megvilágításhoz
- 2 beltéri vevő.



Artikel-Nr. / Cikkszám / Položka č.	Barcode	VPE / CE / BJ	Verpackung / Csomagolás / Balení	Batterie Typ / Elem típus / Batterie typ	Lieferumfang / Szállítási terjedelem / Rozsah dodávky	Typ / Típus / Typ
1 50740 0	4007123613212	1	Blister / Bliszter / Blistr	1 x A23	1 x 4-Kanal-Handsender, 1 x Funk-Schaltempfänger IP 44, 2 x Funk-Schaltempfänger IP 20, 1 x 12 V Batterie Typ A23 / 1 db 4-csatornás kézi adókészülék, 1 db rádióhullámmal működő kapcsoló vevőkészülék IP 44, 2 db rádióhullámmal működő kapcsoló vevőkészülék IP 20, 1 db 12 V-os A23 típusú elem. / 1 x čtyřkanalový ruční vysílač, 1 x radiový přepínací přijímač IP 44, 2 x radiový přepínací přijímač IP 20, 1 x 12 V baterie typu A23	DE

Tűltesztelés-egység
Prézetív óchra

Hálózati csatlakozások
Zásuvkové lišty

Aramelosztás
Prodložovací přívody

Lámpák, fényvetők,
fényfócsók
Svítítók, reflektory,
svetelné zdroje

Naplény-Technika
Solární technika

Építési és biztonságtechnika
Domovní a bezpečnostní
technika

Készülékek műhelybe
Přístroje pro dílnu, dům a zahradu

Munkahelyek, létrák és
állványok
Pracovní kozy a žebříky

Reklámszövegek
Reklamní prostředky



Eco-Line Comfort Switch Adapter CSA 1

Adapter mit komfortablem, externem Fußschalter.

- Robuster Fußschalter mit 1,5 m flexibler Steuerleitung.
- Schaltbare Steckdose mit Kinderschutz.
- Schaltzustandsanzeige an Schalter und Adapter.

Eco-Line Comfort Switch Adapter CSA 1

Adapter kényelmes külső lábkapcsolóval.

- Masszív láb-kapcsoló 1,5 m rugalmas vezérvetéssel.
- Kapcsolható Konnektor gyermekvédelemmel.
- Kapcsoltsági állapot kijelző a kapcsolón és az adapteren.



Artikel-Nr. Cikkszám Položka č.	Barcode	VPE CE BJ	Verpackung Csomagolás Balení	Nennspannung Névleges feszültség Jmenovitě napětí	Nennstrom Névleges áram Jmenovitý proud	Typ Típus Typ
1 50812 0	4007123563715	2	Blister / Bliszter / Blistr	230 V	16 A	DE



Mechanischer Countdown Timer MC 120

Bis zu 120 min Countdown-Einstellung.

- Zeitschaltuhr schaltet nach einer einstellbaren Zeit (1 - 120 min) aus.
- Sehr einfache Bedienung.
- Steckdose mit Kinderschutz.

Mechanikus időzítő óra MC 120

Max. 120 perces visszazámlálásra állítható be.

- Az időkapcsoló óra egy beállítható idő (1 - 120 perc) elteltével kikapcsol.
- Igen egyszerűen kezelhető.
- Gyermekvédelemmel ellátott dugaszoló aljzat.



Artikel-Nr. Cikkszám Položka č.	Barcode	VPE CE BJ	Verpackung Csomagolás Balení	Nennspannung Névleges feszültség Jmenovitě napětí	Nennstrom Névleges áram Jmenovitý proud	Typ Típus Typ
1 50659 0	4007123566068	6	Blister / Bliszter / Blistr	230 V	16 A	DE

Adapter Eco-Line Comfort Switch CSA 1

Adapter s komfortním, externím nožním spínačem.

- Robustní nožní vypínač s ohebným přívodním kabelem o délce 1,5 m.
- Přepínací zásuvka s dětskou pojistkou.
- Zobrazování spínacího stavu na vypínači a adaptéru.

Mechanický časovač s odpočítáváním MC 120

Nastavení odpočítávání až do 120 minut.

- Časový spínač se po uplynutí nastavené doby (1 - 120 min) vypne.
- Velmi jednoduchá obsluha.
- Zásuvka s dětskou pojistkou.

Überspannungs- & Blitzschutz

Steckdosenleisten

Stromverteilung

Leuchten & Leuchtmittel

Solar-Technik

Haus- & Sicherheitstechnik

Geräte für Werkstatt, Haus & Garten

Arbeitsböde & Lefern

Werbemittel



Mechanische Zeitschaltuhr MZ 44 IP 44

Für den Einsatz im Freien. Spritzwassergeschützt, IP 44.

- Tageszeitschaltuhr mit 24 Stunden-Programm.
- Mit großer, transparenter Schutzabdeckung.
- 96 Ein-/Aus-Schaltzeiten pro Tag.
- Minimaler Schaltabstand: 15 Minuten.
- Sehr einfache Bedienung.
- Steckdose mit Kinderschutz.

MZ 44 IP 44 mechanikus időkapcsoló óra

A szabadban történő használatra. Fröccsenő vízellen védett, IP 44.

- 24 órás kapcsolóóra.
- Nagy, átlátszó védőfedéllel.

- 96 be- és kikapcsolási idő naponta.
- Minimális kapcsolási időköz: 15 perc.
- Igen egyszerűen kezelhető.
- Gyermekevédelemmel ellátott dugaszoló aljzat.

Mechanický časový spínač MZ 44 IP 44

Pro použití ve venkovním prostředí. Chráněná proti střikající vodě IP 44.

- Spínací hodiny denního času s 24hodinovým programem.
- S velkým průhledným ochranným krytem.
- 96 časových údajů pro zapnutí/vypnutí v jednom dni.
- Minimální časový spínací interval: 15 minut.
- Velmi jednoduchá obsluha.
- Zásuvka s dětskou pojistkou.



Artikel-Nr. Cikkszám Položka č.	Barcode	VPE CE BJ	Verpackung Csomagolás Balení	Nennspannung Névleges feszültség Jmenovité napětí	Nennstrom Névleges áram Jmenovitý proud	Typ Típus Typ
1 50646 0	4007123104543	6	Blister / Bliszer / Blistr	230 V	16 A	DE
1 50646 4	4007123164615	6	Blister / Bliszer / Blistr	230 V	16 A	CZ



Mechanische Zeitschaltuhr MZ 20

Preiswerte Tageszeitschaltuhr mit 24 Stunden-Programm.

- 96 Ein-/Aus-Schaltzeiten pro Tag.
- Minimaler Schaltabstand: 15 Minuten.
- Mit LED-Funktionsanzeige.
- Sehr einfache Bedienung.
- Steckdose mit Kinderschutz.

MZ 20 mechanikus időkapcsoló óra

Kedvező árú 24 órás kapcsolóóra.

- 96 be- és kikapcsolási idő naponta.
- Minimális kapcsolási időköz: 15 perc.
- LED funkciókijelzővel.

- Igen egyszerűen kezelhető.
- Gyermekevédelemmel ellátott dugaszoló aljzat.

Mechanický časový spínač MZ 20

Cenově příznivé časové spínací hodiny s 24hodinovým programem.

- 96 časových údajů pro zapnutí/vypnutí v jednom dni.
- Minimální časový spínací interval: 15 minut.
- S indikací funkce pomocí LED.
- Velmi jednoduchá obsluha.
- Zásuvka s dětskou pojistkou.



Artikel-Nr. Cikkszám Položka č.	Barcode	VPE CE BJ	Verpackung Csomagolás Balení	Nennspannung Névleges feszültség Jmenovité napětí	Nennstrom Névleges áram Jmenovitý proud	Typ Típus Typ
1 50645 0	4007123104529	6	Blister / Bliszer / Blistr	230 V	16 A	DE
1 50645 4	4007123116751	6	Blister / Bliszer / Blistr	230 V	16 A	CZ

Tűfeszültségvédelem
Přepětová ochrana

Hálózati csatlakozórok
Zásuvkové lišty

Aramelosztás
Prodávňovací přívody

Lámpák, fényvetők,
fényfócsók
Svítlila, reflektory,
světelné zdroje

Napfény-Technika
Solární technika

Építési és biztonságtechnika
Domovní a bezpečnostní
technika

Készülékek műhelybe
Přístroje pro dílnu, dům a zahradu

Munkahelyek, létrák és
álmányok
Pracovní kozy a žebříky

Reklámeszközök
Reklamní prostředky



Adapterstecker Euro 2 + Schutzkontakt 1 mit Schalter

- Auf 2 Euro-Steckdosen und 1 Schutzkontakt-Steckdose.
- Mit Ein-/Aus-Schalter und Kinderschutz.

2 euró + 1 földelt kapcsolós aljzat

- 2 euro-dugalj és 1 földelt dugalj.
- Be-/kikapcsolóval és gyerekvédelemmel ellátva.



Průchozí adaptér Euro 2 s 1 ochranným kontaktem a vypínačem

- Pro 2 Euro zástrčky a 1 uzemněnou zástrčku.
- Se spínačem pro zapínání a vypínání a s dětskou pojistkou.

Artikel-Nr. Cikkszám Položka č.	Barcode	VPE CE BJ	Verpackung Csomagolás Balení	Farbe Színek Barva	Typ Típus Typ
1 50810 0	4007123248186	10	Blister / Bliszter / Blistr	Weiß / Fehér / Bílá	DE



Adapterstecker Schutzkontakt mit Schalter

- Auf 1 Schutzkontakt-Steckdose.
- Mit Ein-/Aus-Schalter und Kinderschutz.

Adapter-dugasz, védőérintkezős, kapcsolóval

- 1 védőérintkezős dugaszoló aljzatra.
- Be-/kikapcsolóval és gyerekvédelemmel ellátva.



Vidlice adaptéru, ochranný kontakt, s vypínačem

- Na 1 zásuvku s ochranným kontaktem.
- Se spínačem pro zapínání a vypínání a s dětskou pojistkou.



Artikel-Nr. Cikkszám Položka č.	Barcode	VPE CE BJ	Verpackung Csomagolás Balení	Farbe Színek Barva	Typ Típus Typ
1 50807 0	4007123117314	25	Blister / Bliszter / Blistr	Weiß / Fehér / Bílá	DE
1 50807 1	4007123293674	25	Blister / Bliszter / Blistr	Weiß / Fehér / Bílá	CZ

Überspannungs- & Blitzschutz

Steckdosenleisten

Stromverteilung

Leuchten & Leuchtmittel

Solar-Technik

Haus- & Sicherheitstechnik

Geräte für Werkstatt, Haus & Garten

Arbeitsböde & Leitern

Werbemittel



Tűlfeszültségvédelem
Prépatóv ochrana

Hálózati csatlakozások
Zásuvkové lišty

Aramelosztás
Prodlužovací přívody

Lámpák, fényvetők,
fényfócsók
Svítidla, reflektory,
světelné zdroje

Napfény-Technika
Solární technika

Építési és biztonságtechnikai
Domovní a bezpečnostní
technika

Készülékek műhelybe
Přístroje pro dílnu, dům a zahradu

Munkahelyek, létrák és
állványok
Pracovní kozy a žebříky

Reklámszövegek
Reklamní prostředky



Adapterstecker Euro 2

- Auf 2 Euro-Steckdosen.
- Steckdosen mit Kinderschutz.

Vidlice adaptéru Euro 2

- Na 2 euro zásuvky.
- Zásuvka s dětskou pojistkou.

Adapter-dugasz Euro 2

- 2 C típusú (európai szabvány) dugaszoló aljzatra.
- Gyermekvédelemmel ellátott dugaszoló aljzatok.

Artikel-Nr. Cikkszám Položka č.	Barcode	VPE CE BJ	Farbe Színek Barva	STyp Típus Typ
1 50803 0	4007123115785	25	Weiß / Fehér / Bílá	DE



Adapterstecker Euro 4

- Auf 4 Euro-Steckdosen.
- Steckdosen mit Kinderschutz.

Vidlice adaptéru Euro 4

- Na 4 euro zásuvky.
- Zásuvka s dětskou pojistkou.

Adapter-dugasz Euro 4

- 4 C típusú (európai szabvány) dugaszoló aljzatra.
- Gyermekvédelemmel ellátott dugaszoló aljzatok.

Artikel-Nr. Cikkszám Položka č.	Barcode	VPE CE BJ	Farbe Színek Barva	Typ Típus Typ
1 50804 0	4007123115808	25	Weiß / Fehér / Bílá	DE



Adapterstecker Euro 2 + Schutzkontakt 1

- Auf 1 Schutzkontakt-Steckdose + 2 Euro-Steckdosen.
- Steckdosen mit Kinderschutz.

Vidlice adaptéru Euro 2 + ochranný kontakt 1

- Na 1 zásuvku s ochranným kontaktem + 2 euro zásuvky.
- Zásuvka s dětskou pojistkou.

2 euró + 1 földelt elosztó aljzat

- 1 védőérintkezős dugaszoló aljzatra + 2 C típusú (európai szabvány) dugaszoló aljzatra.
- Gyermekvédelemmel ellátott dugaszoló aljzatok.

Artikel-Nr. Cikkszám Položka č.	Barcode	VPE CE BJ	Farbe Színek Barva	Typ Típus Typ
1 50805 0	4007123115822	25	Weiß / Fehér / Bílá	DE



Reisezeit!

Utazási idő! • Doba cestování!

Ganz einfach die perfekte Reisebegleitung finden

Mit dem neuen » **Reisestecker Quickfinder** « hat brennenstuhl® die perfekte Reisestecker Verkaufshilfe für den POS geschaffen.

Der Kunde kann anhand des Quickfinders (Display) ganz einfach den passenden Reisestecker für sein nächstes Reiseziel finden und muss nie wieder mit dem falschen Reiseadapter auf Reisen gehen.

Jedem Stecksystem wurde dabei eine eigene Farbe zugeteilt um diese deutlich voneinander unterscheiden zu können. Die Grafik zeigt welcher Reisestecker benötigt wird, um ein Gerät in einem anderen Land mit anderem Stecksystem nutzen zu können.

Jeder Reisestecker trägt eine Nummer, die dem Kunden die Orientierung erleichtert.

Találja meg egészen egyszerűen tökéletes útítársát

Az új » **Hálózati csatlakozó gyorskereső utazáshoz** « szolgáltatással a brennenstuhl® megalkotta a tökéletes POS-os hálózati-csatlakozó vásárlási segédjét.

Az ügyfél a gyorskereső segítségével a kijelzőn egészen egyszerűen megtalálhatja a következő uticéljához illő utazó hálózati csatlakozóját és így soha többé nem visz magával rossz adaptert utazásaira.

Ehhez minden csatlakozórendszer saját színt kapott, hogy könnyen megkülönböztethetőek legyenek. Az ábra megmutatja, hogy mely utazó-csatlakozó szükséges a készülékeknek a más országban szokványos másfajta csatlakozórendszeréhez történő csatlakozáshoz.

Minden csatlakozó számot is visel, hogy az ügyfél tájékozódását megkönnyítsük.

Jednoduše najít perfektního společníka na cestu

S novým » Hledačem zástrček « vytvořila firma brennenstuhl® perfektní prodejní pomůcku pro prodej zástrček.

Zákazník může na displeji jednoduše najít vhodnou zástrčku pro jeho příští cíl cesty a už nikdy necestuje s nesprávným adaptérem.

Pro zřetelné rozlišení je každému zástrčkovému systému přiřazena jedna barva. Grafika ukazuje jaká cestovní zástrčka je zapotřebí pro používání spotřebičů v jiné zemi.

Každá cestovní zástrčka má číslo ulehčující zákazníkům orientaci.



POS-Leitkarte

Zeigt direkt auf welchem Haken sich der Reisestecker befindet.

POS-irányítókártya

Közvetlenül megmutatja, hogy melyik kampón található az úti-csatlakozó.

Prodejní regálový štítek

Přímou ukazuje, na kterém háku se nachází hledaná cestovní zástrčka.

Leitsystem-Nummer

Auch auf der Verpackung ist diese Nummer zu finden.

Irányítórendszer száma

A csomagoláson szintén megtalálható ez a szám.

číslo kontrolního systému

Toto číslo se nachází i na obalu.

„Von/Nach“-Grafik

Zeigt, welche Stecksysteme der Reisestecker verbindet.

„-tól/-ig“-grafika

Megmutatja, mely csatlakozórendszereket köti össze az úti-csatlakozó.

grafika „z/do“

Ukazuje, které systémy cestovní zástrčka spojuje.

Der » Reisestecker Quickfinder « kann über unseren Außendienstmitarbeiter angefordert werden.

A » Hálózati-csatlakozó gyorskereső utazáshoz « külső munkatársainkon keresztül igényelhető.

» Hledač zástrček « je možné objednat u našeho terénního pracovníka.

Überrausspannunges & 800V-Schalttafel

Steckdosens-Schalttafel & Steckdosenadaptern

Stromverteilung

Leuchten & Leuchtmittel

Solar-Technik

Haus- & Saubertechnik, Störwerttechnik

Geräte für Werkstatt, Haus & Garten

Arbeitsbühne & Leitern

Werbemittel & Werbemittel

Tűlfeszültségvédelem
Prépjátóv óchra

Hálózati csatlakozások
Zásuvkove listy

Armelosztás
Prodložovací přívody

Lámpák, fényvetők,
fényforrások
Svítillák, reflektory,
svételnéz zárfoje

Napfény-Technika
Solární technika

Építélet-és biztonságtechnika
Domovní a bezpečnostní
technika

Készítélkek mltélybe
Přístroje pro dlnu, dům a zahradu

Munkahelyek, létrák és
álmányok
Pracovní kozy a žebříky

Reklámesztók
Reklamní prostředky



FROM ALL
OVER THE
WORLD



to over
150
countries

Weltreisestecker BWA +

Der Weltreisestecker BWA + sorgt für einfachen und sicheren Anschluss aller 2- und 3-poligen Geräte aus aller Welt in über 150 Ländern.

- Geeignet für alle geerdeten und ungeerdeten Geräte (2- und 3-polig).
- Input Steckdose für: Schweiz, Italien, Australien/China, UK, USA, Europa (Schutzkontakt und 2-polig Euro).
- Ausschiebbarer Stecker: Schweiz, Italien, Australien/China, UK, USA, Europa (Schutzkontakt).
- Integrierte Sicherung.

BWA + Világutazó-dugalj

A BWA + világutazó-dugalj gondoskodik a világon bárhol, több mint 150 országból származó minden 2- és 3 pólusú készülék egyszerű és biztonságos csatlakoztatásáról.

- Minden földelt és földetlen (2- és 3 pólusú) készülékhez alkalmas.

Artikel-Nr. Cikkszám Položka č.	Barcode	VPE CE BJ	Verpackung Csomagolás Balení	Eingangsspannung Bemenetifeszültség Vstupné napětí	Max. Belastung Max. terhelhetőség Max. zatížení	Leistung Teljesítmény Výkon
1508490	4007123623075	20	Blister / Bliszter / Blistr	100 V - 250 V	10 A	bei 110 V - 1100 W/220 V - 2500 W / at 110 V - 1100 W/220 V - 2500 W / při 110 V - 1100 W/220 V - 2500 W



FROM ALL
OVER THE
WORLD



to over
150
countries

Weltreisestecker BWA USB

2in1 Lösung: Adapter & USB Ladegerät.
Der Weltreisestecker BWA USB in Kombination mit dem dualen USB-Charger sorgt für weltweit grenzenlose Einsatzmöglichkeit.

- Geeignet für alle ungeerdeten, 2-poligen Geräte.
- Input Steckdose für: Euro, USA, Australien, GB (nicht in der Schweiz-Version).
- USB Top zum Laden von USB-Geräten.
- Ausschiebbarer Stecker: Euro, UK, USA/ Japan, Australien/China.
- USB Output 5 V/2100 mA.
- Integrierte Sicherung, austauschbar.

BWA USB Világutazó-dugalj

2az1-ben megoldás: Adapter & USB
töltőkészülék.

A BWA USB világutazó-dugalj a kettős USB-töltővel kombinálva gondoskodik a világszerte határtalan bevethetőségéről.

- Minden földetlen, 2 pólusú készülékhez alkalmas.



Artikel-Nr. Cikkszám Položka č.	Barcode	VPE CE BJ	Verpackung Csomagolás Balení	Eingangsspannung Bemenetifeszültség Vstupné napětí	Max. Belastung Max. terhelhetőség Max. zatížení	Leistung Teljesítmény Výkon	Zusätzliche Angaben További adatok Dodatečná data	Zusätzliche Ausstattung További kiegészítők Doplňková výbava
1508390	4007123623082	20	Blister / Bliszter / Blistr	100 V - 250 V	2,5 A	z.B. bei 100 V - 210 W/250 V - 525 W / pl. 100V-nál - 210 W/250V-nál - 525 W / např. při 100 V - 210 W / 250 V - 525 W	T2.5 A Integrierte Sicherung / T2.5 A Integriert biztosíték / T2.5 A Vestavěná pojistka	2 Ersatzticherungen inklusive / Tartozéka 2 tartalék biztosítékot / Včetně 2 náhradních pojistek

- Bemeneti dugaljak az alábbiakhoz: Svájc, Olaszország, Ausztrália/Kína, UK, USA, Európa (érintésvédelem és 2 pólusú Euro).
- Kicsúsztható dugó az alábbiakhoz: Svájc, Olaszország, Ausztrália/Kína, UK, USA, Európa (érintésvédelem).
- Integriált biztosíték.

Světová cestovní zástrčka BWA +

Světová cestovní zástrčka BWA + se stará o snadné a bezpečné připojení všech 2 a 3 pólových přístrojů z celého světa ve více než 150 zemích.

- Vhodná pro všechny uzemněné a neuzemněné přístroje (2 a 3 pólové).
- Vstup zásuvky pro: Švýcarsko, Itálie, Austrálie/Čína, VB, USA, Evropa (ochranný kontakt a 2 pólové euro).
- Roztahovací zástrčka: Švýcarsko, Itálie, Austrálie/Čína, VB, USA, Evropa (ochranný kontakt).
- Vestavěná pojistka.

- Bemeneti dugaljak az alábbiakhoz: Euro, USA, Ausztrália, GB (nem a Svájci változatban).
- USB Top USB-készülékek töltéséhez
- Kicsúsztható dugó az alábbiakhoz: Euro, UK, USA/Japán, Ausztrália/Kína.
- USB kimenet 5 V/2100 mA.
- Beépített biztosíték, cserélhető.

Světová cestovní zástrčka BWA USB

Řešení 2 v 1: Adaptér a nabíječka USB.
Světová cestovní zástrčka BWA USB v kombinaci s duální USB nabíječkou se stará o celosvětové nekonečné možnosti používání.

- Vhodná pro všechny neuzemněné, 2 pólové přístroje.
- Vstup zásuvky pro: Evropa, USA, Austrálie, VB (ne verze pro Švýcarsko).
- USB Top k nabíjení USB přístrojů.
- Roztahovací zástrčka: Evropa, VB, USA/ Japonsko, Austrálie/Čína.
- USB výstup 5 V/2100 mA.
- Integrovaná pojistka, vyměnitelná.



Reisestecker-Set

6 Stecker für mehr als 150 Länder weltweit. Der sichere und universelle Netzadapter zum Anschluss elektrischer Geräte mit deutschem Stecksystem an Steckdosen im Ausland mit anderen Stecksystemen.

- Sehr einfach zu bedienen, sicher im Gebrauch.
- Mit Schutzkontakt-Steckdose.
- 6 Steckereinsätze.
- Steckdose mit Kinderschutz.
- Inklusive Stoffbeutel.
- Der Reisestecker ist kein Spannungs- und Frequenzwandler.

Csatlakozókészlet utazóknak

Hét csatlakozó a világ több, mint 150 országában, való használatra. A biztonságos és univerzális hálózati adapter európai dugókkal rendelkező elektromos készülékek más rendszerű országokban való csatlakoztatására.

- Igen könnyen kezelhető és biztonságosan használható.



Artikel-Nr. Cikkszám Položka č.	Barcode	VPE CE BJ	Verpackung Csomagolás Balení	Max. Belastung Max. terhelhetőség Max. zatížení	Absicherung Biztosíték Jištění	Typ Típus Typ
1 50806 0	4007123117192	5	Bliстер / Bliszter / Blistr	16 A/250 V je nach nationalen Bestimmungen / 16 A/250 V a nemzeti szabályozások szerint / 16 A/250 V podle národních předpisů		DE
1 50806 4	4007123151509	5	Bliстер / Bliszter / Blistr	16 A/230 V je nach nationalen Bestimmungen / 16 A/230 V a nemzeti szabályozások szerint / 16 A/230 V podle národních předpisů	10 A	CZ
1 50816 0	4007123610235	5	Bliстер / Bliszter / Blistr	16 A/250 V je nach nationalen Bestimmungen / 16 A/250 V a nemzeti szabályozások szerint / 16 A/250 V podle národních předpisů	10 A	DE

Design geschützt. / Mintaoltalom alatt. / Chráněný design.



Reisestecker Schutzkontakt/GB

Adapter zum Anschluss elektrischer Geräte mit Schutzkontakt Stecksystem in Länder mit Britischem Stecksystem.

- Der Steckadapter ist kein Spannungs- und Frequenzwandler.
- Zusätzliche 13 A-Sicherung.
- Steckdose mit Kinderschutz.

Utazó adapter védőérintkezős/GB

Adapter földelt védőérintkezős dugaszrendszerű villamos készülékek csatlakoztatására brit dugaszrendszerrel használó országokban.

- Az adapter nem feszültség- vagy frekvencia-átalakító.
- További 13 A-biztosíték.
- Gyermekevédelemmel ellátott dugaszoló aljzat.

Cestovní adaptér ochranný kontakt/GB

Adaptér k připojení elektrických přístrojů s uzemněným systémem zástrček a zásuvek s ochranným kontaktem v zemích s britským systémem zástrček a zásuvek.

- Zástrčkový adaptér není měnič napětí ani frekvence.
- Přídavná pojistka 13 A.
- Zásuvka s dětskou pojistkou.

Artikel-Nr. Cikkszám Položka č.	Barcode	VPE CE BJ	Verpackung Csomagolás Balení	Max. Belastung Max. terhelhetőség Max. zatížení
1 50853 3	4007123189717	5	Bliстер / Bliszter / Blistr	13 A/250 V

Überspannungs- & Blitzschutz

Steckdosenleisten

Stromverteilung

Leuchten & Leuchtmittel

Solar-Technik

Haus- & Sicherheitstechnik

Geräte für Werkstatt, Haus & Garten

Arbeitsböde & Leitern

Werbemittel

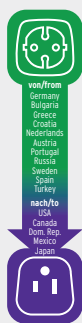

Reisestecker Schutzkontakt/USA, Japan

Adapter zum Anschluss elektrischer Geräte mit geerdetem Schutzkontakt-Stecksystem in Länder mit USA bzw. Japan-Stecksystem.

- Der Steckadapter ist kein Spannungs- und Frequenzwandler.
- Steckdose mit Kinderschutz.

- Az adapter nem feszültség- vagy frekvencia-átalakító.
- Gyermekevédelemmel ellátott dugaszoló aljzat.

Travel adaptér s ochranným kontaktem/USA, Japonsko

Adaptér k připojení elektrických přístrojů s uzemněným ochranným kontaktem zásuvek v zemích se systémy zásuvek, jak je USA nebo Japonsko.

- Zástrčkový adaptér není měničem napětí ani frekvence.
- Zásuvka s dětskou pojistkou.

Utazó adapter védőérintkezős USA, Japán

Adapter földelt elektromos készülékek csatlakoztatására védőérintkezős dugaszrendszerekhez olyan országokban, ahol amerikai vagy japáni dugaszrendszerrel használnak.

Artikel-Nr. Cikkszám Položka č.	Barcode	VPE CE BJ	Verpackung Csomagolás Balení	Max. Belastbarkeit Max. terhelhetőség Max. zatížení
1 50855 0	4007123561452	5	Blistér / Bliszter / Blistr	15 A/250 V

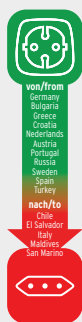

Reisestecker Schutzkontakt/Italien

Adapter zum Anschluss elektrischer Geräte mit Schutzkontakt-Stecksysteme wie z.B. DE, NL, ES, PT, SE, FI, NO, GR, TR, AT ... in Länder mit italienischem Stecksystem.

- Der Steckadapter ist kein Spannungs- und Frequenzwandler.

GR, TR, AT ... olasz dugaljrendszerrel rendelkező országokban.

- Az adapter nem feszültség- vagy frekvencia-átalakító.

Travel adaptér s uzemněním/Itálie

Adaptér pro připojení elektrických spotřebičů s uzemněnými zástrčkovými systémy jako např. DE, NL, ES, PT, SE, FI, NO, GR, TR, AT ... v zemích s italským zástrčkovým systémem.

- Zástrčkový adaptér není měničem napětí ani frekvence.

Utazó adapter védőérintkezős/Olaszország

Adapter földelt elektromos készülékek csatlakoztatására mint pl. DE, NL, ES, PT, SE, FI, NO,

Artikel-Nr. Cikkszám Položka č.	Barcode	VPE CE BJ	Verpackung Csomagolás Balení	Max. Belastbarkeit Max. terhelhetőség Max. zatížení
1 50847 0	4007123600915	5	Blistér / Bliszter / Blistr	10 A/250 V

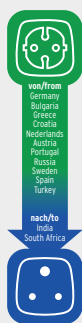

Reisestecker Schutzkontakt/Südafrika, Indien

Adapter zum Anschluss elektrischer Geräte mit Schutzkontakt-Stecksystem in Länder mit Stecksystem Südafrika bzw. Indien.

- Der Steckadapter ist kein Spannungs- und Frequenzwandler.
- Steckdose mit Kinderschutz.

hez olyan országokban, ahol délafrikai vagy India dugaszrendszerrel használnak.

- Az adapter nem feszültség- vagy frekvencia-átalakító.
- Gyermekevédelemmel ellátott dugaszoló aljzat.

Travel adaptér s ochranným kontaktem/Jižní Afrika, Indie

Adaptér k připojení elektrických přístrojů s ochranným systémem zásuvek v zemích se systémy zásuvek, jako je Jižní Afrika nebo Indie.

- Zástrčkový adaptér není měničem napětí ani frekvence.
- Zásuvka s dětskou pojistkou.

Utazó adapter védőérintkezős Délafrikai Köztársaság, India

Adapter földelt elektromos készülékek csatlakoztatására védőérintkezős dugaszrendszerek-

Artikel-Nr. Cikkszám Položka č.	Barcode	VPE CE BJ	Verpackung Csomagolás Balení	Max. Belastbarkeit Max. terhelhetőség Max. zatížení
1 50846 0	4007123566334	5	Blistér / Bliszter / Blistr	16 A/250 V

Tűfeszültségvédelem
Přepětová ochrana

Hálózati csatlakozások
Zásuvkové lišty

Arámcsozottság
Produktívizváci prírody

Lámpák, fénycsőket,
fénycsörszok
Svítlőlámpák, reflektory,
svetelné zábrójó

Napfény-Technika
Solární technika

Építési és biztonságtechnikai
Domovní a bezpečnostní
technika

Készülékek műhelybe
Přístroje pro dílnu, díum a zahradu

Munkahelyek, létrák és
álmányok
Pracovní kozy a žebříky

Reklámszövegek
Reklamní prostředky



Reisestecker Schutzkontakt/CH

Adapter zum Anschluss elektrischer Geräte mit geerdetem Schutzkontakt Stecksystem in Länder mit CH Stecksystem.

- Der Steckadapter ist kein Spannungs- und Frequenzwandler.
- Steckdose mit Kinderschutz.

Védőérintkezős utazó adapter / CH

Adapter földelt védőérintkezős dugaszoló rendszerrel rendelkező villamos készülékeknek svájci dugaszoló rendszerű országokban

történő csatlakoztatásához.

- Az adapter nem feszültség- vagy frekvencia-átalakító.
- Gyermekvédelemmel ellátott dugaszoló aljzat.

Cestovní adaptér ochranný kontakt / Švýcarsko

Adaptér k připojení elektrických spotřebičů se systémem zástrček a zásuvek s uzemněným ochranným kontaktem v zemích se švýcarským systémem zástrček a zásuvek

- Zástrčkový adaptér není měničem napětí ani frekvence.
- Zásuvka s dětskou pojistkou.

Artikel-Nr. Cikkszám Položka č.	Barcode	VPE CE BJ	Verpackung Csomagolás Balení	Max. Belastbarkeit Max. terhelhetőség Max. zatížení
1 50854 2	4007123214266	5	Blister / Bliszter / Blistr	10 A/250 V

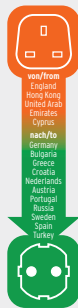

Reisestecker GB/ Schutzkontakt

Adapter zum Anschluss elektrischer Geräte mit britischem Stecksystem in Ländern mit Schutzkontakt-Stecksystemen wie z.B. DE, FR, BE, PL, NL, ES, PT, SE, FI, NO, GR, TR, AT ...

- Der Steckadapter ist kein Spannungs- und Frequenzwandler.
- Steckdose mit Kinderschutz.

Utazó adapter GB/ védőérintkezős

Adapter brit dugaszrendszerű villamos készülékek csatlakoztatására a védőérintkezős dugaszrendszerrel szerelt országokban, mint pl. DE, FR,

BE, PL, NL, ES, PT, SE, FI, NO, GR, TR, AT stb.

- Az adapter nem feszültség- vagy frekvencia-átalakító.
- Gyermekvédelemmel ellátott dugaszoló aljzat.

Cestovní adaptér GB/ ochranný kontakt

Adaptér k připojení elektrických přístrojů s britským systémem zástrček a zásuvek v zemích se systémem zástrček a zásuvek s ochranným kontaktem jako např. Německo, Francie, Belgie, Polsko, Nizozemí, Španělsko, Portugalsko, Švédsko, Finsko, Norsko, Řecko, Turecko, Rakousko, ...

- Zástrčkový adaptér není měničem napětí ani frekvence.
- Zásuvka s dětskou pojistkou.

Artikel-Nr. Cikkszám Položka č.	Barcode	VPE CE BJ	Verpackung Csomagolás Balení	Max. Belastbarkeit Max. terhelhetőség Max. zatížení
1 50853 0	4007123170739	5	Blister / Bliszter / Blistr	13 A/250 V

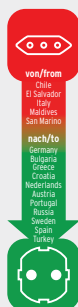

Reisestecker Italien/Schutzkontakt

Adapter zum Anschluss elektrischer Geräte mit italienischem Stecksystem in Länder mit Schutzkontakt-Stecksystemen wie z.B. DE, FR, BE, CZ, PL, NL, ES, PT, SE, FI, NO, GR, TR, AT ...

- Der Steckadapter ist kein Spannungs- und Frequenzwandler.
- Steckdose mit Kinderschutz.

Utazó adapter védőérintkezős Olaszországba

Adapter földelt elektromos készülékek csatlakoztatására védőérintkezős dugaszrendszerekhez olyan országokban,

ahol olasz dugaszrendszerrel használnak, mint pl. DE, FR, BE, CZ, PL, NL, ES, PT, SE, FI, NO, GR, TR, AT ...

- Az adapter nem feszültség- vagy frekvencia-átalakító.
- Gyermekvédelemmel ellátott dugaszoló aljzat.

Travel adaptér Itálie/ Ochranný kontakt

Adaptér k připojení elektrických přístrojů s italským systémem zásuvek v zemích se systémem zástrček a zásuvek s ochranným kontaktem, jako např. DE, FR, BE, CZ, PL, NL, ES, PT, SE, FI, NO, GR, TR, AT ...

- Zástrčkový adaptér není měničem napětí ani frekvence.
- Zásuvka s dětskou pojistkou.

Artikel-Nr. Cikkszám Položka č.	Barcode	VPE CE BJ	Verpackung Csomagolás Balení	Max. Belastbarkeit Max. terhelhetőség Max. zatížení
1 50859 0	4007123566303	5	Blister / Bliszter / Blistr	16 A/250 V

Überspannungs- & Blitzschutz

Steckdosenleisten

Stromverteilung

Leuchten & Leuchtmittel

Solar-Technik

Haus- & Sicherheitstechnik

Geräte für Werkstatt, Haus & Garten

Arbeitsböde & Leitern

Werbemittel



Tűl feszültségvédelem
Prépatóv ochrana

Hálózati csatlakozórok
Zásuvkové lišty

Aramelosztás
Prodávňovací prírody

Lámpák, fénycsőök,
fűtőforrások
Svitláča, reflektory,
svetelné zdroje

Napírený-Technika
Solárni technika

Építési és biztonságtechnika
Domovní a bezpečnostní
technika

Készülékek műhelybe
Přístroje pro dílnu, dílna a zahrada

Munkahelyek, létrák és
állványok
Pracovní kozy a žebříky

Reklámszövegek
Reklamní prostředky

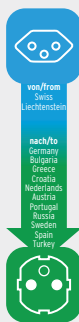

Reisestecker CH/ Schutzkontakt

Adapter zum Anschluss elektrischer Geräte mit geerdetem Stecksystem von CH in Ländern mit Schutzkontakt-Stecksystem wie DE, FR, BE, PL, NL, ES, PT, SE, FI, NO, GR, TR, AT ...

- Der Steckadapter ist kein Spannungs- und Frequenzwandler.
- Steckdose mit Kinderschutz.

Utazó adapter védőérintkezős CH

Adapter svájci rendszerű földelt dugaszoló aljzattal ellátott villamos készülékek csatlakoztatásához védőérintkezős dugaszrendszerrel rendelkező országokban, mint pl. DE, FR, BE, PL, NL, ES, PT, SE, FI, NO, GR, TR, AT stb.

- Az adapter nem feszültség- vagy frekvencia-átalakító.
- Gyermekevédelemmel ellátott dugaszoló aljzat.

Travel Adapter CH/ ochranný kontakt

Adaptér k připojení elektrických spotřebičů s uzemněným systémem vidlic a zásuvek používaným ve Švýcarsku do systému vidlic a zásuvek s ochranným kontaktem v zemích jako např. Německo, Francie, Belgie, Polsko, Nizozemí, Španělsko, Portugalsko, Švédsko, Finsko, Norsko, Řecko, Turecko, Rakousko, ...

- Zástrčkový adaptér není měničem napětí ani frekvence.
- Zásuvka s dětskou pojistkou.

Artikel-Nr. Cikkszám Položka č.	Barcode	VPE CE BJ	Verpackung Csomagolás Balení	Max. Belastbarkeit Max. terhelhetőség Max. zatížení
1 50848 0	4007123600922	5	Blister / Bliszter / Blistr	10 A/250 V

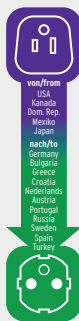

Reisestecker USA, Japan/ Schutzkontakt

Adapter zum Anschluss elektrischer Geräte mit geerdetem Stecksystem von USA bzw. Japan in Ländern mit Schutzkontakt-Stecksystemen wie z.B. DE, FR, BE, PL, NL, ES, PT, SE, FI, NO, GR, TR, AT ...

- Der Steckadapter ist kein Spannungs- und Frequenzwandler.

Utazó adapter USA, Japán/ védőérintkezős

Adapter az USA-ban ill. Japánban rendszeresített földelt dugaszrendszerű villamos készülékek csatlakoztatására a védőérintkezős dugaszrendszerrel szabványosított országokban, mint pl. DE, FR, BE, PL, NL, ES, PT, SE, FI, NO, GR, TR, AT stb.

- Az adapter nem feszültség- vagy frekvencia-átalakító.

Cestovní adaptér USA, Ja- ponsko/ochranný kontakt

Adaptér k připojení elektrických přístrojů s uzemněným systémem zástrček a zásuvek USA příp. Japonsko v zemích se systémem zástrček a zásuvek s ochranným kontaktem jako např. Německo, Francie, Belgie, Polsko, Nizozemí, Španělsko, Portugalsko, Švédsko, Finsko, Norsko, Řecko, Turecko, Rakousko, ...

- Zástrčkový adaptér není měničem napětí ani frekvence.

Artikel-Nr. Cikkszám Položka č.	Barcode	VPE CE BJ	Verpackung Csomagolás Balení	Max. Belastbarkeit Max. terhelhetőség Max. zatížení
1 50852 0	4007123170722	5	Blister / Bliszter / Blistr	15 A/250 V



Reisestecker USA/Euro

Adapter zum Anschluss elektrischer Geräte mit 2-poligem Stecksystem von USA in Ländern mit Euro-Stecksystem, für alle europäischen Länder außer England.

- Der Steckadapter ist kein Spannungs- und Frequenzwandler.

Travel Adapter USA/Euro

Adapter 2-pólusú, az USA-ban használatos dugaszrendszerű villamos készülékek csatlakoztatására az euró dugaszrendszert használó országokban. Anglia kivételével valamennyi európai országban használható.

- Az adapter nem feszültség- vagy frekvencia-átalakító.

Travel Adapter USA/Euro

Adaptér k připojení elektrických spotřebičů s 2pólovým systémem vidlic a zásuvek používaným v USA do systému euro vidlic a zásuvek s ochranným kontaktem, pro všechny evropské země kromě Velké Británie.

- Zástrčkový adaptér není měničem napětí ani frekvence.

Artikel-Nr. Cikkszám Položka č.	Barcode	VPE CE BJ	Verpackung Csomagolás Balení	Max. Belastung Max. terhelhetőség Max. zatížení
1 50850 0	4007123170708	5	Bliстер / Blister / Blistr	2,5 A/250 V



Reisestecker Australien, China/Schutzkontakt

Adapter zum Anschluss elektrischer Geräte mit geerdetem Stecksystem von Australien bzw. China, in Ländern mit Schutzkontakt-Stecksystemen wie z.B. DE, FR, BE, PL, NL, ES, PT, SE, FI, NO, GR, TR, AT ...

- Der Steckadapter ist kein Spannungs- und Frequenzwandler.
- Im Bliстер verpackt.

Utazó adapter Ausztrália, Kína/védőérintkezős

Adapter Ausztráliában ill. Kínában rendszeresített földelt dugaszrendszerű villamos készülékek csatlakoztatására a védőérintkezős dugaszrendszert szabványosító országokban, mint pl. DE, FR, BE, PL, NL, ES, PT, SE, FI, NO, GR, TR, AT stb.

- Az adapter nem feszültség- vagy frekvencia-átalakító.
- Burokba csomagolt.

Cestovní adaptér Austrálie, Čína/ochranný kontakt

Adaptér k připojení elektrických přístrojů s uzemněným systémem zástrček a zásuvek Austrálie příp. Čína v zemích se systémem zástrček a zásuvek s ochranným kontaktem jako např. Německo, Francie, Belgie, Polsko, Nizozemí, Španělsko, Portugalsko, Švédsko, Finsko, Norsko, Řecko, Turecko, Rakousko, ...

- Zástrčkový adaptér není měničem napětí ani frekvence.
- Balení v blistrech.

Artikel-Nr. Cikkszám Položka č.	Barcode	VPE CE BJ	Verpackung Csomagolás Balení	Max. Belastung Max. terhelhetőség Max. zatížení
1 50851 0	4007123170715	5	Bliстер / Blister / Blistr	10 A/250 V

Überspannungs- & Blitzschutz

Steckdosenleisten

Stromverteilung

Leuchten & Leuchtmittel

Solar-Technik

Haus- & Sicherheitstechnik

Geräte für Werkstatt, Haus & Garten

Arbeitsböde & Leitern

Werbemittel



Tűlfeszültségvédelem
Přepětová ochrana

Hálózati csatlakozások
Zásuvkové lišty

Aramelosztás
Prodávňovací prvody

Lámpák, fényvetők,
fényfókusok
Svítidla, reflektory,
světelné zdroje

Napfény-Technika
Solární technika

Építési és biztonságtechnika
Domovní a bezpečnostní
technika

Készülékek műhelybe
Přístroje pro dílnu, dům a zahradu

Munkahelyek, létrák és
állványok
Pracovní kozy a žebříky

Reklámszövegek
Reklamní prostředky



Fix-Adapter DE auf CH

Die Lösung für EU-Geräte die in der Schweiz betrieben werden.

- Schnelle Montage, saubere Lösung, ohne Installationskenntnisse.
- Nehmen Sie das Übergangsstück und den DE-Stecker. Stellen Sie das Übergangsstück auf eine ebene Fläche. Drücken Sie den DE-Stecker bündig in das Übergangsstück. Ziehen Sie den DE-Stecker aus der Einsteckhilfe Fertig ist Ihr CH-Stecker!
- Einwegmontage, ohne Zerstörung nicht mehr lösbar!

Fix-adapter DE-ről CH-ra

Megoldást kínál az EU-s készülékek Svájcban történő üzemeltetésére.

- Gyors szerelés, tiszta megoldás szerelési ismeretek nélkül is.

- Vegye az áthidaló-elemet és a DE-dugót. Tegye az áthidaló elemet egy sík felületre. Nyomja a DE-dugót az áthidalóelembe úgy, hogy azok csatlakozzanak. Húzza ki a DE-csatlakozót a dugalj-segédéből Készen is van a CH-dugó!
- Egyutas szerelék, sérülés nélkül már nem szétszerelhető!

Fixní adaptér Německo - Švýcarsko

Řešení pro EU přístroje používané ve Švýcarsku.

- Rychlá montáž, čisté řešení, bez znalostí instalace.
- Uchopte přechodku a německou zástrčku. Položte přechodku na rovnou plochu. Rázně zatlačte německou zástrčku do přechodky Vytáhněte německou zástrčku z pomůcky pro zasunutí. Vaše švýcarská zástrčka je připravena!
- Nevratná montáž, nelze uvolnit, aniž by došlo ke zničení!

Artikel-Nr. Cikkszám Položka č.	Barcode	VPE CE BJ	Steckertyp Dugvilla típus typ vidlice Typ vidlice	Anzahl Pole Pólusok száma Počet pólů	Max. Belastung Max. terhelhetőség Max. zatížení	Farbe Színek Barva
1 08159 2 413	4007123291601	10	T11	2	230 V / 10 A	Weiß / Fehér / Bílá
1 08159 2 403	4007123286539	10	T11	2	230 V / 10 A	Schwarz / Fekete / Černá
1 08159 2 414	4007123291618	10	T12	3	230 V / 10 A	Weiß / Fehér / Bílá
1 08159 2 404	4007123286546	10	T12	3	230 V / 10 A	Schwarz / Fekete / Černá
1 08159 2 604	4007123298433	10	T23	3	230 V / 16 A	Schwarz / Fekete / Černá



Moosgummi-Dichtung für Fix-Adapter

Bankjegygumi- tömítéssel a fix adapterhez

Těsnění z mechové gumy pro fixní adaptér

Artikel-Nr. Cikkszám Položka č.	Barcode	VPE CE BJ	Farbe Színek Barva
1 08159 2 408	4007123294428	100	Schwarz / Fekete / Černá



Schutzkappe für Fix-Adapter

Védőkupak a fix-adapterhez

Ochranná krytka pro fixní adaptér

Artikel-Nr. Cikkszám Položka č.	Barcode	VPE CE BJ	Farbe Színek Barva
1 08159 2 409	4007123294435	100	Schwarz / Fekete / Černá



Kabelkanal

- Stabiler, trittfester PVC-Kanal.
- Unterteil mit drei Kammern.
- Zwei vorgestanzte Bohrungen zum Anschrauben des Kanals.
- Beliebig verlängerbar.
- Im Polybeutel mit Reiter zum Aufhängen.

Kábelcsatorna

- Stabil, lépésálló PVC-csatorna.
- Az alsó rész háromkamrás.
- Hét, előre kialakított furat a csatorna felcsavarozásához.
- Tetszés szerint meghosszabbítható.
- Poly- tasakban akasztófüllel.

Kabelová lišta

- Stabílní pochozí lišta z PVC.
- Spodní díl se třemi komorami.
- Dva připravené otvory k přišroubování lišty.
- Lze libovolně prodloužit.
- V PE pytlíku s jezdcem k pověšení.

Artikel-Nr. Cikkszám Položka č.	Barcode	VPE CE BJ	Verpackung Csomagolás Balení	Abmessungen Méretek Rozměry	Für Alkalmazható Pro	Farbe Színek Barva
1 16055 0	4007123172849	5	Polybeutel / műanyag zacskó / plastic zak	100 x 5 x 1,2 cm	Eine Leitung Ø 8 mm bzw. 2 mit Ø 7 mm / Egy vezeték 8 mm ill. 2 vezeték 7 mm / kabel 8 mm příp. 2 se 7 mm	Grau / Szürke / Šedá
1 16065 0	4007123172832	5	Polybeutel / műanyag zacskó / plastic zak	100 x 7,5 x 1,7 cm	Eine Leitung bis 13 mm bzw. 2 mit 10 mm / Egy vezeték 13 mm ill. 2 vezeték 10 mm / kabel do 13 mm příp. 2 se 10 mm	Grau / Szürke / Šedá

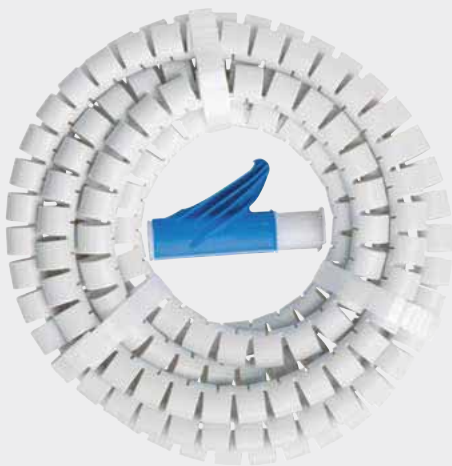

Kabel-Set

Ordnet- sammelt - schützt Kabel

- Nur wenige Sekunden genügen, um Ordnung zu schaffen - wieder verwendbar für zu Hause und im Büro TV/VIDEO/HiFi/ Computer usw.
- Die Kabel von Computer, Drucker, Telefon usw. sind normalerweise ein verstaubter Knoten hinter dem Schreibtisch, gefährlich für Personen und die Sicherheit von Daten.
- Diese Schläuche sammeln und verstauen die Kabel ordentlich.
- Auch Saubermachen wird dadurch einfacher.

Sada ochranné hadice pro kabely

Uspořádá - sdruží - ochrání kabely

- Pouze několik sekund stačí, aby byl pořádek - kdykoliv použitelné pro domácnost a kancelář TV/VIDEO/Hi-Fi/ počítač atd.
- Kabely od počítače, tiskárny, telefonu atd. tvoří většinou zaprášenou zmršť kabelů vzadu pod stolem, nebezpečné osobám i bezpečnosti dat.
- Tyto hadice (husí krky) kabely řádně sdruží a uschovají.
- I uklízení je pak jednodušší.

Kábelkészlet

Rendezi, gyűjti és védi a kábeleket.

- Néhány másodperc alatt rend teremthető - tetszőleges gyakorisággal használható a háztartásban, az irodában, TV/VIDEO/Hi-Fi készülékekhez, számítógépekhez stb.
- Számítógépek, nyomtatók, telefonok stb. kábeleit általában porosodó egyveleget jelentenek az íróasztal mögött, ami veszélyes úgy a testi épségre, mint az adatbiztonságra is.
- Ezek a tömlők összefogják és rendezik a kábeleket.
- Ezzel a takarítás is jelentősen könnyebbé válik.

3 m

Ø 20 mm

Artikel-Nr. Cikkszám Položka č.	Barcode	VPE CE BJ	Verpackung Csomagolás Balení	Abmessungen Méretek Rozměry	Farbe Színek Barva
1 08159 0 601	4007123181506	24	Polybeutel / Műanyag zacskó / Plastic zak	3 m + CLIP / NW20	Weiß / Fehér / Bílá
1 08159 0 602	4007123181513	24	Polybeutel / Műanyag zacskó / Plastic zak	3 m + CLIP / NW20	Grau / Szürke / Šedá

Überspannungs- & Blitzschutz

Steckdosenleisten

Stromverteilung

Leuchten & Leuchtmittel

Solar-Technik

Haus- & Sicherheitstechnik

Geräte für Werkstatt, Haus & Garten

Arbeitsböde & Leitern

Werbemittel



Klett-Kabelbinder

Für die Innen- und Außenanwendung.

- Kunststoffstreifen nach dem Prinzip des Klettverschlusses.
- Ideal zum Fixieren und Bündeln von Kabeln.
- Beliebig oft wiederverwendbar.
- Weiche und flexible Materialstruktur.

Tépözárás kábelkötegelő

Bel- és kültéri használatra.

- Tépözár-elven működő műanyag-csíkok.
- Ideális kábelek rögzítésére vagy kötegelésére.
- Tetszőlegesen sokszor lehet újra felhasználni.
- Lágý és hajlékony anyagszerkezet.



Artikel-Nr. Cikkszám Položka č.	Barcode	VPE CE BJ	Verpackung Csomagolás Balení	Inhalt Tartalom Obsah	Farbe Színek Barva	Abmessungen Méretek Rozměry
1 16435 0 100	4007123285525	50	Polybeutel / Műanyag zacskó / Plastic zak	20	Weiß / Fehér / Bílá	B = 12 mm x L = 125 mm
1 16434 0 100	4007123285518	50	Polybeutel / Műanyag zacskó / Plastic zak	20	Schwarz / Fekete / Cerná	B = 12 mm x L = 125 mm
1 16433 0 100	4007123285501	50	Polybeutel / Műanyag zacskó / Plastic zak	20	Weiß / Fehér / Bílá	B = 12 mm x L = 200 mm
1 16432 0 100	4007123285495	50	Polybeutel / Műanyag zacskó / Plastic zak	20	Schwarz / Fekete / Cerná	B = 12 mm x L = 200 mm



Kabelbinder Wiederschließbar

- Ideal zum Fixieren gebündelter Ware.
- Beliebig oft wiederverwendbar.
- Witterungsbeständig!

Visszazárható kábelkötegelő

- Ideális a kötegelt áru rögzítéséhez.
- Tetszőlegesen sokszor lehet újra felhasználni.
- Időjárásálló!



Artikel-Nr. Cikkszám Položka č.	Barcode	VPE CE BJ	Verpackung Csomagolás Balení	Inhalt Tartalom Obsah	Farbe Színek Barva	Abmessungen Méretek Rozměry
1 16430 0 100	4007123285471	50	Polybeutel / Műanyag zacskó / Plastic zak	150	Weiß / Fehér / Bílá	50 x B = 3,6 mm x L = 100 mm 50 x B = 4,8 mm x L = 200 mm 50 x B = 4,8 mm x L = 300 mm
1 16431 0 100	4007123285488	50	Polybeutel / Műanyag zacskó / Plastic zak	150	Schwarz / Fekete / Cerná	50 x B = 3,6 mm x L = 100 mm 50 x B = 4,8 mm x L = 200 mm 50 x B = 4,8 mm x L = 300 mm

Upeňovací kabelové spojky

K používání v exteriéru a interiéru.

- Proužky z plastu založeny na principu suchého zipu.
- Ideální k upevnění a svazování kabelů.
- Lze je vícekrát použít.
- Měkká a pružná struktura materiálu.



Kabelbinder

- Schnell anwendbar und 100 % reißfest.
- Ideal zum Fixieren gebündelter Ware.
- Innenverzahnte Verschlussbänder zum einmaligen Gebrauch.
- Wärmebeständig (kurzfristig) bis ca. + 85 °C, Kältebeständig bis ca. - 40 °C.

Kábelkötegelő

- Gyorsan felszerelhető és 100%-osan szakadásálló.
- Ideális a kötegelt áru rögzítéséhez.
- Egyszer használatos belső fogazású zárószalag.
- Hőálló (rövid ideig) kb. + 85° C-ig, hidegtűrő kb. -40° C-ig.



Artikel-Nr. Cikkszám Položka č.	Barcode	VPE CE BJ	Verpackung Csomagolás Balení	Inhalt Tartalom Obsah	Farbe Színek Barva	Abmessungen Méretek Rozměry
1 16420 0 100	4007123285372	50	Polybeutel / Műanyag zacskó / Plastic zak	100	Weiß / Fehér / Bílá	B = 2,5 mm x L = 100 mm
1 16421 0 100	4007123285389	50	Polybeutel / Műanyag zacskó / Plastic zak	100	Schwarz / Fekete / Cerná	B = 2,5 mm x L = 100 mm
1 16422 0 100	4007123285396	50	Polybeutel / Műanyag zacskó / Plastic zak	100	Weiß / Fehér / Bílá	B = 3,6 mm x L = 100 mm
1 16423 0 100	4007123285402	50	Polybeutel / Műanyag zacskó / Plastic zak	100	Schwarz / Fekete / Cerná	B = 3,6 mm x L = 100 mm
1 16424 0 100	4007123285419	50	Polybeutel / Műanyag zacskó / Plastic zak	100	Weiß / Fehér / Bílá	B = 4,8 mm x L = 200 mm
1 16425 0 100	4007123285426	50	Polybeutel / Műanyag zacskó / Plastic zak	100	Schwarz / Fekete / Cerná	B = 4,8 mm x L = 200 mm
1 16426 0 100	4007123285433	50	Polybeutel / Műanyag zacskó / Plastic zak	100	Weiß / Fehér / Bílá	B = 4,8 mm x L = 300 mm
1 16427 0 100	4007123285440	50	Polybeutel / Műanyag zacskó / Plastic zak	100	Schwarz / Fekete / Cerná	B = 4,8 mm x L = 300 mm

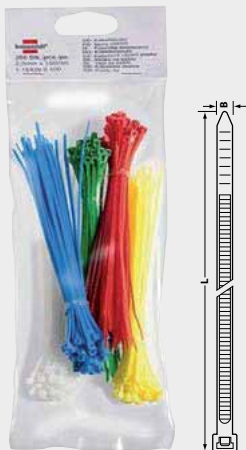

Kabelbinder

- Schnell anwendbar und 100 % reißfest.
- Ideal zum Fixieren gebündelter Ware.
- Innenverzahnte Verschlussbänder zum einmaligen Gebrauch.
- Wärmebeständig (kurzfristig) bis ca. + 85 °C, Kältebeständig bis ca. - 40 °C.

Kábelkötegelő

- Gyorsan felszerelhető és 100%-osan szakadásálló.
- Ideális a kötegelt áru rögzítéséhez.
- Egyszer használatos belső fogazású zárószalag.
- Hőálló (rövid ideig) kb. + 85° C-ig, hidegtűrő kb. -40° C-ig.



Artikel-Nr. Cikkszám Položka č.	Barcode	VPE CE BJ	Verpackung Csomagolás Balení	Inhalt Tartalom Obsah	Farbe Színek Barva	Abmessungen Méretek Rozměry
1 16428 0 100	4007123285457	50	Polybeutel / Műanyag zacskó / Plastic zak	200	50 x Blau / Kék / Modrá 50 x Grün / Zöld / Zelená 50 x Gelb / Sárga / Žlutá 50 x Rot / Piros / Červená	B = 2,5 mm x L = 100 mm
1 16429 0 100	4007123285464	50	Polybeutel / Műanyag zacskó / Plastic zak	250	50 x Blau / Kék / Modrá 50 x Grün / Zöld / Zelená 50 x Gelb / Sárga / Žlutá 50 x Rot / Piros / Červená 50 x Weiß / Fehér / Bílá	B = 2,5 mm x L = 150 mm

Kabelové spojky

- Rychlá aplikace se 100 % odolnost proti roztržení.
- Ideální k upevnění svázaného zboží.
- Upevňovací pásy s vnitřními vroubky k jednorázovému použití.
- Odolné proti teplu (krátkodobě) až do cca + 85° C, odolné proti chladu až do cca - 40° C.

Kabelové spojky

- Rychlá aplikace se 100 % odolnost proti roztržení.
- Ideální k upevnění svázaného zboží.
- Upevňovací pásy s vnitřními vroubky k jednorázovému použití.
- Odolné proti teplu (krátkodobě) až do cca + 85° C, odolné proti chladu až do cca - 40° C.

Überspannungs- & Blitzschutz

Steckdosenleisten

Stromverteilung

Leuchten & Leuchtmittel

Solar-Technik

Haus- & Sicherheitstechnik

Geräte für Werkstatt, Haus & Garten

Arbeitsböde & Leifern

Werbemittel

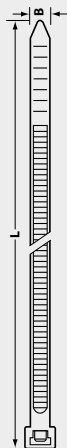

Kabelbinder

Kabelbinder ist resistent gegen UV-Strahlen.

- Schnell anwendbar und 100 % reißfest.
- Ideal zum Fixieren gebündelter Ware.
- Innenverzahnte Verschlussbänder zum einmaligen Gebrauch.
- Wärmebeständig (kurzfristig) bis ca. + 85 °C, Kältebeständig bis ca. - 40 °C.

Kábelkötegelő

A kábelkötő UV- sugarakkal szemben ellenálló.

- Gyorsan felszerelhető és 100%-osan szakadásálló.
- Ideális a kötegelt áru rögzítéséhez.
- Egyszer használatos belső fogazású zárószalag.
- Hőálló (rövid ideig) kb. + 85° C-ig, hidegtűrő kb. -40° C-ig.

100
stk/pcs

3,6x150
mm

Artikel-Nr. Cikkszám Položka č.	Barcode	VPE CE BJ	Verpackung Csomagolás Balení	Inhalt Tartalom Obsah	Farbe Színek Barva	Abmessungen Méretek Rozměry
1 16448 0 100	4007123285648	50	Polybeutel / Műanyag zacskó / Plastic zak	100	Schwarz / Fekete / Černá	3,6 mm x 150 mm



Befestigungssockel für Kabelbinder

- Selbstklebend.
- Universell einsetzbar.
- Zur Aufnahme von Kabelbinder.

Rögzítőfoglat kábelkötegelőkhöz

- Öntapadó.
- Sok célra használható.
- Kábelkötegelők befogására.

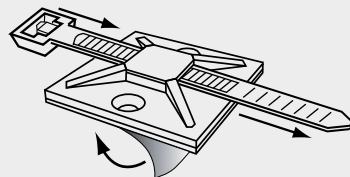
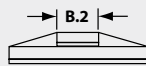
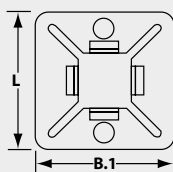

20
stk/pcs

20x20
mm

30x30
mm

Artikel-Nr. Cikkszám Položka č.	Barcode	VPE CE BJ	Verpackung Csomagolás Balení	Inhalt Tartalom Obsah	Farbe Színek Barva	Abmessungen Méretek Rozměry	Für Alkalmazható Pro
1 16437 0 100	4007123285532	50	Polybeutel / Műanyag zacskó / Plastic zak	20	Weiß / Fehér / Bílá	B.1 = 20 mm x L = 20 mm; B.2 = 4,8 mm	max. 4,8 mm
1 16438 0 100	4007123285549	50	Polybeutel / Műanyag zacskó / Plastic zak	20	Weiß / Fehér / Bílá	B.1 = 30 mm x L = 30 mm; B.2 = 8 mm	max. 8 mm

Kabelové spojky

Kabelový vazač je odolný proti ultrafialovému záření.

- Rychlá aplikace se 100 % odolnost proti roztržení.
- Ideální k upevnění svázaného zboží.
- Upevňovací pásy s vnitřními vroubkami k jednorázovému použití.
- Odolné proti teplu (krátkodobě) až do cca + 85° C, odolné proti chladu až do cca - 40° C.

Upevňovací patky pro kabelové spojky

- Samolepicí.
- Univerzálně použitelné.
- K upevnění kabelových spojek.

Tűfeszítésvédőelem
Přepětová ochrana

Hálózati csatlakozórok
Zásuvkové listy

Aramelosztás
Prodlužovací přívody

Lámpák, fényvetők,
fényfócsók
Svítlők, reflektory,
světelné zdrojje

Naplény-Technika
Solární technika

Építési-és biztonságtechnika
Domovní a bezpečnostní
technika

Készítékek mihelyre
Přístroje pro dlnu, dům a zahradu

Munkahelyek, létrák és
állványok
Pracovní kozy a žebříky

Reklámeszközök
Reklamní prostředky



Kabel-Clip

- Selbstklebend.
- Zur Fixierung von Rundkabeln, Leitungen, Schläuchen usw.
- Durchmesser bis max. 8 mm.

Kabelová svorka

- Samolepicí.
- K upevnění kulatých kabelů, vedení, trubek atd.
- Průměr až do max. 8 mm.

Kábelszorító

- Öntapadó.
- Kerek kábelek, vezetékek, csövek, stb. rögzítésére.
- Átmérő max. 8 mm.

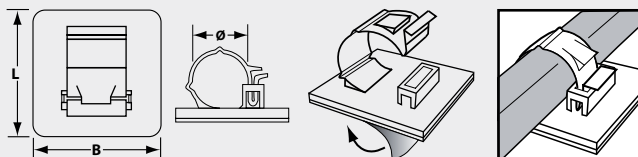

20 stk/pcs
20x20 mm

Artikel-Nr. Cikkszám Položka č.	Barcode	VPE CE BJ	Verpackung Csomagolás Balení	Inhalt Tartalom Obsah	Farbe Színek Barva	Abmessungen Méretek Rozměry
1 16439 0 100	4007123285556	50	Polybeutel / Műanyag zacskó / Plastic zak	20	Weiß / Fehér / Bílá	B = 20 mm x L = 20 mm; Ø = 8 mm



Nagelschellen

- Mit eingestecktem Nagel.
- Nagellänge ca 25 mm.
- Schnelle Befestigung von Leitungen in nahezu allen Bereichen.

Kabelové svorky s hřebíky

- S nasunutým hřebíkem.
- Délka hřebíků cca 25 mm.
- Rychlé upevnění rozvodů téměř ve všech prostorech.

Szegelhető kábelszorító

- Szeggel együtt.
- Szeghosszúság kb. 25 mm.
- Vezetékek gyors rögzítésére szinte minden területen.

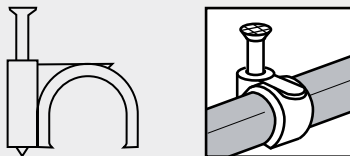

50 stk/pcs
7-10 mm
10-14 mm

Artikel-Nr. Cikkszám Položka č.	Barcode	VPE CE BJ	Verpackung Csomagolás Balení	Inhalt Tartalom Obsah	Farbe Színek Barva	Für Alkalmazható Pro
1 16440 0 100	4007123285563	50	Polybeutel / Műanyag zacskó / Plastic zak	50	Weiß / Fehér / Bílá	7 - 10 mm Leitungen / 7 - 10 mm-es vezetékekhez / 7 - 10 mm rozvody
1 16441 0 100	4007123285570	50	Polybeutel / Műanyag zacskó / Plastic zak	50	Weiß / Fehér / Bílá	10 - 14 mm Leitungen / 10 - 14 mm-es vezetékekhez / 10 - 14 mm rozvody



Lüsterklemme

- Abschneidbar.
- Neutrale Farbe.

Csillár-sorkapocs

- Méretre vágható.
- Semleges színű.

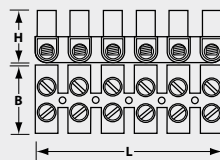

Svorkovnice

- 5 možnosti odřezání.
- Neutrální barva.

Artikel-Nr. Cikkszám Položka č.	Barcode	VPE CE BJ	Verpackung Csomagolás Balení	Inhalt Tartalom Obsah	Max. Belastung Max. terhelhetőség Max. zatížení	Für Alkalmazható Pro	Abmessungen Méreték Rozměry
1 16442 0 100	4007123285587	50	Polybeutel / Müanyag zacskó / Plastic zak	2	16 A	1,5 mm ² Litzen / zsinór / svorkovnice	B = 17 mm x L = 96 mm x H = 15 mm
1 16443 0 100	4007123285594	50	Polybeutel / Müanyag zacskó / Plastic zak	2	32 A	4 mm ² Litzen / zsinór / svorkovnice	B = 21 mm x L = 119 mm x H = 15 mm



Steckdosen-Kinderschutz

- Wird mit dem Stecker aus der Steckdose gezogen.
- Im Blister verpackt.

Dětská pojistka do zásuvky

- Vytahuje se ze zásuvky zástrčkou.
- Balení v blistrech.

Dugalj- gyermekvédelem

- A dugóval együtt húzza ki a konnektorból.
- Burokba csomagolt.



Artikel-Nr. Cikkszám Položka č.	Barcode	VPE CE BJ	Inhalt Tartalom Obsah	Verpackung Csomagolás Balení	Farbe Színek Barva
1 16448 0	4007123590766	12	6	Blister / Bliszer / Blistr	Transparent / Átlátszó / Průhledný

Tűfeszültségvédelem
Přepětová ochrana

Hálózati csatlakozások
Zásuvkové lišty

Aramelosztás
Prodlužovací přívody

Lámpák, fényvetők,
fényfócsók
Svítella, reflektory,
světelné zdroje

Napfény-Technika
Solární technika

Építési- és biztonságtechnika
Domovní a bezpečnostní
technika

Készülékek műhelybe
Přístroje pro dílnu, dům a zahradu

Munkahelyek, létrák és
álmányok
Pracovní kozy a žebříky

Reklámeszközök
Reklamní prostředky



	<p>Kabelboxen Kábelbox Kabelové boxy</p>	84	Überspannungs- & Blitzschutz
	<p>Automatic-Box Electric EFM Automatic Box Electric EFM Automatický box Electric EFM</p>	86	Steckdosenleisten
	<p>Brobusta® Kabeltrommeln Brobusta® kábeldobok Kabelové bubny Brobusta®</p>	87	Stromverteilung
	<p>Super-Solid Kabeltrommeln Super Solid kábeldobok Kabelové bubny Super-Solid</p>	92	Leuchten & Leuchtmittel
	<p>Garant® Kabeltrommeln Garant® kábeldobok Kabelové bubny Garant®</p>	94	Solar-Technik
	<p>Garant® Gartenkabeltrommeln Garant® kerti kábeldobok Zahradní kabelové bubny Garant®</p>	103	Haus- & Sicherheitstechnik
	<p>Verlängerungsleitungen Hosszabbító kábelek Prodlužovací vedení</p>	106	Geräte für Werkstatt, Haus & Garten
	<p>Stromverteiler Áramelosztók Elektrické rozvaděče</p>	120	Arbeitsbühne & Leitern
	<p>Stecker & Kupplungen Dugaszok és csatlakozók Zástrčky a spojky</p>	133	Werbemittel

Tűlteszteltégyvédelem
Přepětová ochrana

Hálózati csatlakozások
Zásuvkové lišty

Aramelosztás
Prodlužovací přívody

Lámpák, fényvetők,
fényfócsók
Svítidla, reflektory,
světelné zdroje

Napfény-Technika
Solární technika

Építési és biztonságtechnika
Domovní a bezpečnostní
technika

Készülékek műhelybe
Přístroje pro dílnu, dům a zahradu

Munkahelyek, létrák és
álmányok
Pracovní kozy a žebříky

Reklámszövegek
Reklamní prostředky



Primera-Line Kabelbox-S

Mit beleuchtetem Schalter und selbstschließenden Deckeln.

- Kompaktes Design, für komfortables Handling.
- Ergonomisch geformter Tragegriff.
- Variabel, stehend oder liegend, einsetzbar.
- Robuste, verbindungssteife Bauform.
- 4 Schutzkontakt-Steckdosen mit selbstschließenden Deckeln.
- Mit beleuchtetem Ein/Aus Schalter.
- Mit Überhitzungsschutz.
- Steckdosen mit Kinderschutz.

Primera-Line Kábelbox-S

Megvilágított kapcsolóval és önműködően záródó fedéllel.

- Kompakt dizájn a kényelmes kezelésért.
- Ergonómiai szempontok alapján kialakított hordozó fogantyúval.
- Variálható állítva vagy fektetve bevethető.
- Masszív, mereven összekötött forma.

- 4 db freccsenő víz ellen védett, önzáró fedelelkel.
- Megvilágított be-/ki- kapcsolóval.
- Túlhevülés-védelemmel ellátva.
- Dugaljak gyermekvédelemmel.

Primera-Line box s kabely S

S osvětleným vypínačem a samo-zavíracími víčky.

- Kompaktní design, pro komfortní manipulaci.
- Ergonomicky tvarované transportní madlo.
- Variabilně použitelný jako ležící nebo stojící box.
- Robustní, pevné, neohebné provedení.
- 4 zásuvky s ochranným kontaktem, se samozavíracími ochrannými víčky.
- S osvětleným vypínačem.
- S tepelnou pojistkou.
- Zásuvky s dětskou ochranou.



Artikel-Nr. Cikkszám Položka č.	Barcode	VPE CE BJ	Kabellänge Kabel-hossz Délka kabelu	Kabelbezeichnung Kabel Typ kabelu	Steckdosen Csatlakozójzatok Zásuvky	Farbe Színek Barva	Typ Típus Typ
1 09565 8	4007123298280	2	10 m	H05VV-F 3G1,5	4	Schwarz/Lichtgrau / Fekete/Világosszürke / Černá/Světle šedá	DE



Primera-Line Kabelbox

- Kompaktes Design, für komfortables Handling.
- Ergonomisch geformter Tragegriff.
- Variabel, stehend oder liegend, einsetzbar.
- Robuste, verbindungssteife Bauform.
- 4 Schutzkontakt-Steckdosen mit Überhitzungsschutz.
- Steckdosen mit Kinderschutz.

Primera-Line Kábelbox

- Kompakt dizájn a kényelmes kezelésért.
- Ergonómiai szempontok alapján kialakított hordozó fogantyúval.
- Variálható állítva vagy fektetve bevethető.
- Masszív, mereven összekötött forma.
- 4 földelt dugaljjal túlmelegedés-védelemmel.
- Dugaljak gyermekvédelemmel.

Primera-Line box s kabely

- Kompaktní design, pro komfortní manipulaci.
- Ergonomicky tvarované transportní madlo.
- Variabilně použitelný jako ležící nebo stojící box.
- Robustní, pevné, neohebné provedení.
- 4 uzemněné zásuvky s ochranou proti přehřátí.
- Zásuvky s dětskou ochranou.



Artikel-Nr. Cikkszám Položka č.	Barcode	VPE CE BJ	Kabellänge Kabel-hossz Délka kabelu	Kabelbezeichnung Kabel Typ kabelu	Steckdosen Csatlakozójzatok Zásuvky	Farbe Színek Barva	Typ Típus Typ
1 09535 8	4007123294305	5	5 m	H05VV-F 3G1,5	4	Schwarz/Lichtgrau / Fekete/Világosszürke / Černá/Světle šedá	DE
1 09535 1	4007123291397	5	5 m	H05VV-F 3G1,5	4	Schwarz/Lichtgrau / Fekete/Világosszürke / Černá/Světle šedá	CZ
1 09545 8	4007123294312	2	10 m	H05VV-F 3G1,5	4	Schwarz/Lichtgrau / Fekete/Világosszürke / Černá/Světle šedá	DE
1 09545 1	4007123291458	2	10 m	H05VV-F 3G1,5	4	Schwarz/Lichtgrau / Fekete/Világosszürke / Černá/Světle šedá	CZ



Vario-Line Kabelbox

- Schlagfestes Gehäuse aus Spezial-Kunststoff.
- Ergonomisch geformter Tragegriff.
- Gute Standfestigkeit durch stabilen Doppelfuß.
- 4 Schutzkontakt-Steckdosen.
- Mit Überhitzungsschutz.











MADE IN AUSTRIA

Vario-Line Kábelbox

- Kiváló minőségű műanyagból készült, ütésálló ház.
- Ergonómiai szempontok alapján kialakított hordozó fogantyúval.
- A stabil kettős láb kiváló állásszilárdságot biztosít.
- 4 dugaszoló aljzat.
- Túlhevülés-védelemmel ellátva.

Vario-Line box s kabely

- Rázuvzdorný korpus z kvalitního plastu.
- Ergonomicky tvarované transportní madlo.
- Dobrá stabilita díky podstavci se dvěma nožkami.
- 4 zásuvky.
- S tepelnou pojistkou.

Artikel-Nr. Cikkszám Položka č.	Barcode	VPE CE BJ	Kabellänge Kábelhossz Délka kabelu	Kabelbezeichnung Kábel megnevezése Typ kabelu	Nennstrom Névleges áram Jmenovitý proud	Farbe Színek Barva	Typ Typus Typ
5 m Kabel / 5 m Kábel / 5 m kabelu							
 1 09220 8	4007123055760	10	5 m	H05VV-F 3G1,0	10 A	Schwarz / Fekete / Černá	DE
1 09220 1	4007123060115	10	5 m	H05VV-F 3G1,0	10 A	Schwarz / Fekete / Černá	CZ
 1 09223 8	4007123119837	10	5 m	H05VV-F 3G1,5	16 A	Schwarz/Blau / Fekete/Kék / Černá/Modrá	DE
1 09223 1	4007123121236	10	5 m	H05VV-F 3G1,5	16 A	Schwarz/Blau / Fekete/Kék / Černá/Modrá	CZ
10 m Kabel / 10 m Kábel / 10 m kabelu							
 1 09320 8	4007123055746	5	10 m	H05VV-F 3G1,0	10 A	Schwarz / Fekete / Černá	DE
1 09320 1	4007123059379	5	10 m	H05VV-F 3G1,0	10 A	Schwarz / Fekete / Černá	CZ
 1 09323 8	4007123119875	5	10 m	H05VV-F 3G1,5	16 A	Schwarz/Blau / Fekete/Kék / Černá/Modrá	DE
1 09323 1	4007123121250	5	10 m	H05VV-F 3G1,5	16 A	Schwarz/Blau / Fekete/Kék / Černá/Modrá	CZ
15 m Kabel / 15 m Kábel / 15 m kabelu							
 1 09423 8	4007123119912	5	15 m	H05VV-F 3G1,5	16 A	Schwarz/Blau / Fekete/Kék / Černá/Modrá	DE
1 09423 1	4007123121274	5	15 m	H05VV-F 3G1,5	16 A	Schwarz/Blau / Fekete/Kék / Černá/Modrá	CZ
20 m Kabel / 20 m Kábel / 20 m kabelu							
 1 09420 8	4007123055722	5	20 m	H05VV-F 3G1,0	10 A	Schwarz / Fekete / Černá	DE
1 09420 1	4007123059294	5	20 m	H05VV-F 3G1,0	10 A	Schwarz / Fekete / Černá	CZ

Design geschützt. / Mintaoltalom alatt. / Chráněný design.

Überspannungs- &
Blitzschutz

Steckdosenleisten

Stromverteilung

Leuchten & Leuchtmittel

Solar-Technik

Haus- &
Sicherheitstechnik

Geräte für Werkstatt,
Haus & Garten

Arbeitsbühne
& Leitern

Werbemittel

Design-Kabelbox

- 4 Schutzkontakt-Steckdosen.
- Überhitzungsschutz, Kontroll-Leuchte bei Überhitzung und Überlastung.
- Superflach, nur 6 cm, Ø 18 cm.





Design kábelbox

- 4 dugaszoló aljzat.
- Túlhevülés elleni védelem, ellenőrző lámpa túlhevülés vagy túlterhelés esetén.
- Rendkívül lapos, csupán 6 cm, átmérője 18 cm.

Design box s kabely

- 4 zásuvky.
- Ochrana proti přehřátí, kontrolka při přehřátí a při přetížení.
- Superplochý - jen 6 cm. Korpus Ø = 18 cm.

MADE IN AUSTRIA

	Artikel-Nr. Cikkszám Polozka č.	Barcode	VPE CE BJ	Kabellänge Kábelhossz Délka kabelu	Kabelbezeichnung Kábel megnevezése Typ kabelu	Farbe Színek Barva	Typ Típus Typ
3 m Kabel / 3 m Kábel / 3 kabelu							
	1 10050 8	4007123036233	4	3 m	H05VV-F 3G1,5	Schwarz/Schwarz / Fekete/Fekete / Černá/Černá	DE
	1 10050 1	4007123050284	4	3 m	H05VV-F 3G1,5	Schwarz/Schwarz / Fekete/Fekete / Černá/Černá	CZ
	1 10053 8	4007123055784	4	3 m	H05VV-F 3G1,5	Schwarz/Blau / Fekete/Kék / Černá/Modrá	DE
	1 10053 1	4007123057542	4	3 m	H05VV-F 3G1,5	Schwarz/Blau / Fekete/Kék / Černá/Modrá	CZ
	1 10054 8	4007123055791	4	3 m	H05VV-F 3G1,5	Schwarz/Karminrot / Fekete/Kármínvörös / Černá/Karminová	DE
	1 10054 1	4007123057559	4	3 m	H05VV-F 3G1,5	Schwarz/Karminrot / Fekete/Kármínvörös / Černá/Karminová	CZ
	1 10056 8	4007123055807	4	3 m	H05VV-F 3G1,5	Schwarz/Gelb / Fekete/Sárga / Černá/Žlutá	DE
	1 10056 1	4007123057566	4	3 m	H05VV-F 3G1,5	Schwarz/Gelb / Fekete/Sárga / Černá/Žlutá	CZ



Automatic-Box Electric

- Automatik-Kabelaufroller für die moderne Arbeitsplatzeinrichtung in Industrie und Handwerk.
- Robustes Kunststoffgehäuse.
- Störungsfreie Schleifkontakte.
- Mit Überhitzungsschutz.
- Für Wand- und Deckenmontage, schwenkbar.

- Zavarmentes csúszóérintkezők.
- Túlhevülés-védelemmel ellátva.
- Falra és fődémre történő szereléshez, billenthető.

Automatic Box Electric

- Automatikus kábelfelszélője a korszerű munkahelyek kialakításához a nagy- és kisiparban.
- Robusztus műanyag ház.

Automatický box Electric

- Automatické kabelové navijáky pro moderní zařízení pracoviště v řemeslné a průmyslové sféře.
- Robustní plastový korpus.
- Bezporuchové třecí kontakty.
- S tepelnou pojistkou.
- Pro nástěnnou i stropní montáž, výklopné.

Artikel-Nr. Cikkszám Polozka č.	Barcode	VPE CE BJ	Kabellänge Kábel-hossz Délka kabelu	Kabelbezeichnung Kábel Typ kabelu	Kabelqualität Kábelminőség Kvalita kabelu	Kabelfarbe Kabelszín Barva kabelu	Typ Típus Typ
5 + 1 m Kabel / 5 + 1 m Kábel / 5 + 1 m kabelu							
1 24105 0 300	4007123284184	4	5 + 1 m	H05VV-F 3G1,5	Kunststoff / Műanyag / Plast	Schwarz / Fekete / Černá	DE
1 24105 1 300	4007123284238	4	5 + 1 m	H05VV-F 3G1,5	Kunststoff / Műanyag / Plast	Schwarz / Fekete / Černá	CZ

10 + 1,5 m Kabel / 10 + 1,5 m Kábel / 10 + 1,5 m kabelu							
1 24103 0 300	4007123284191	4	10 + 1,5 m	H05VV-F 3G1,5	Kunststoff / Műanyag / Plast	Schwarz / Fekete / Černá	DE
1 24103 1 300	4007123284207	4	10 + 1,5 m	H05VV-F 5G1,5	Kunststoff / Műanyag / Plast	Schwarz / Fekete / Černá	CZ

20 + 1,5 m Kabel / 20 + 1,5 m Kábel / 20 + 1,5 m kabelu							
1 24101 0 300	4007123286003	4	20 + 1,5 m	H07RN-F 3G1,5	Neopren	Schwarz / Fekete / Černá	DE
1 24101 1 300	4007123286447	4	20 + 1,5 m	H07RN-F 3G1,5	Neopren	Schwarz / Fekete / Černá	CZ





Überspannungs- & Blitzschutz

Steckdosenleisten

Stromverteilung

Leuchten & Leuchtmittel

Solar-Technik

Haus- & Sicherheitstechnik

Geräte für Werkstatt, Haus & Garten

Arbeitsböde & Leitern

Werbemittel



MADE IN AUSTRIA

Brobusta® CEE 2 FI IP 44 Industrie/Baustellentrommel mit Wagen

Für den Baustelleneinsatz und den Einsatz im Freien, IP 44.

- CEE-Version, spritzwassergeschützt.
- CEE-Stecker 400 V/32 A 5-polig, **mit Phasenwender**
1 CEE-Steckdose 400 V/32 A 5-polig,
1 CEE-Steckdose 400 V/16 A 5-polig,
3 spritzwassergeschützte Schutzkontakt-Steckdosen 230 V.
- Mit 4-poliger Sicherheitsabschaltung und Überhitzungsschutz.
- FI-Personenschutz-Schalter 30 mA,
1 Sicherheits-Automat 400 V/16 A,
1 Sicherheits-Automat 230 V/16 A.
- Fahrbar auf besonders stabilem, pulverbeschichtetem Stahlrohrgestell. Trommelkörper aus hochbruchfestem Breflex-Spezialgummi.

Brobusta® CEE 2 FI IP 44 ipari/építkezési kábeldob kocsival

Építkezéseken és szabadban történő használatra, IP 44 védelem.

- CEE-változat, fröccsenővíz ellen védett.
- CEE-dugó 400 V/32 A 5-pólusú, **fázisfordító**.



CEE-dugó 400 V/32 A 5-pólusú,
CEE-dugó 400 V/16 A 5-pólusú,
3 fröccsenő víztől védett földelt dugalj 230 V.

- 4-pólusú biztonsági lekapcsolással és túlhevülés elleni védelemmel.
- FI hibaáram-védőkapcsoló 30 mA,
1 biztosító automata 400 V/16 A,
1 biztosító automata 230 V/16 A.
- Rendkívül stabil, porszórtas eljárással bevont acélcső-állványon, kerekeken mozgatható. A dobtest igen törésálló Breflex különleges gumiból készül.

Brobusta® CEE 2 FI IP 44 s vozíkem

Pro použití na staveništích a v terénu, IP 44.

- Verze CEE, chráněné proti střikající vodě.
- 5-pólová CEE zástrčka 400 V/32 A, **přehazovač fází**.
1 CEE 5-pólová zásuvka 400 V/32 A,
1 CEE 5-pólová zásuvka 400 V/16 A,
4 uzemněné zásuvky na 230 V, chráněné proti střikající vodě.
- 5 4-pólovým bezpečnostním vypínáním a s ochranou proti přehřátí.
- FI proudový chránič 30 mA,
1 pojistkový automat 400 V/16 A,
1 pojistkový automat 230 V/16 A.
- Pojistdný na mimořádně stabilním stojanu, zhotoveném z ocelové trubky s práškovým povrchem. Korpus bubny ze speciální rázuvzdorné pryže Breflex.

Artikel-Nr. Cikkszám Položka č.	Barcode	VPE CE BJ	Kabellänge Kabel-hossz Délka kabelu	Kabelbezeichnung Kabel Typ kabelu	Kabelqualität Kábelminőség Kvalita kabelu	Kabelfarbe Kabelszin Barva kabelu	Trommel-Ø Dob Ø Buben Ø	Typ Típus Typ
1 31920 8	4007123074495	4	30 m	H07RN-F 3G4,0	Neopren	Schwarz / Fekete / Černá	380 mm	DE
1 31920 1	4007123120512	4	30 m	H07RN-F 3G4,0	Neopren	Schwarz / Fekete / Černá	380 mm	CZ



MADE IN AUSTRIA

Brobusta® CEE 1 6/230 V IP 44 Kabeltrommel

Für den Einsatz im Freien, IP 44.

- Trommelkörper aus Spezialkunststoff.
- Stecker CEE 5-polig, 400 V/16 A, **mit Phasenwender**.
- 6 Steckdosen 230 V, mit selbstschließenden Deckeln, IP 44.
- 1 CEE-Steckdose 5-polig, 400 V/16 A.

Brobusta® CEE 16/230 V IP 44 kábeldob

A szabadban történő használatra, IP 44.

- A dobtest különleges műanyagból készül.



- CEE 5-pólusú dugasz, 400 V/16 A, **fázisfordító**.
- 6 dugaszoló aljzat 230 V, önzáró fedéllel, IP 44 védelemmel.
- 1 CEE 5-pólusú dugaszoló aljzat, 400 V/16 A.

Brobusta® CEE 1 6/230 V IP 44 Kabelový buben

Pro použití ve venkovním prostředí, IP 44.

- Korpus bubny ze speciálního plastu.
- CEE vidlice, 5pólová 400 V/16 A, **přehazovač fází**.
- 8 zásuvky 230 V se samozavíracími ochrannými víčky IP 44.
- 1 zásuvka CEE 5pólová, 400 V/16 A.

Artikel-Nr. Cikkszám Položka č.	Barcode	VPE CE BJ	Kabellänge Kabel-hossz Délka kabelu	Kabelbezeichnung Kabel Typ kabelu	Kabelqualität Kábelminőség Kvalita kabelu	Kabelfarbe Kabelszin Barva kabelu	Trommel-Ø Dob Ø Buben Ø	Typ Típus Typ
1 31910 8	4007123077410	8	40 m	AT-N07V3V3-F 5G2,5	BREMAXX	Orange / Narancsszínű / Oranzová	380 mm	DE
1 31910 1	4007123122479	8	40 m	AT-N07V3V3-F 5G2,5	BREMAXX	Orange / Narancsszínű / Oranzová	380 mm	CZ



Brobusta® CEE 1 IP 44 Industrie/Baustellen-Kabeltrommel

Für den Baustelleneinsatz und den Einsatz im Freien, IP 44.

- CEE-Version, spritzwassergeschützt.
- Besonders stabiles, pulverbeschichtetes Tragegestell. Trommelkörper aus hochbruchfestem Breflex-Spezialgummi.
- Stecker CEE 5-polig, 400 V/16 A, mit Phasenwender.
- 2 Steckdosen 230 V, mit selbstschließenden Deckeln, IP 44.
- 1 CEE-Steckdose 5-polig, 400 V/16 A.
- Mit 3-poliger Sicherheitsabschaltung und Überhitzungsschutz.

Brobusta® EGK 1 IP 44 ipari/építkezési kábeldob

Építkezéseken és szabadban történő használatra, IP 44 védelem.

- CEE-változat, fröccsenővíz ellen védett.

- Rendkívül stabil, porszórásos eljárással bevont acélcső állvány, igen törésálló Breflex különleges gumiból készült dobtest.
- CEE 5-pólusú dugasz, 400 V/16 A, fázisfordító.
- 2 dugaszoló aljzat 230 V, önzáró fedéllel, IP 44 védelemmel.
- 1 CEE 5-pólusú dugaszoló aljzat, 400 V/16 A.
- 3-pólusú biztonsági lekapcsolással és túlhevülés elleni védelemmel.

Brobusta® CEE 1 IP 44 Kábelvívó buborék pro průmysl/stavěníště

Pro použití na staveništích a v terénu, IP 44.

- Verze CEE, chráněné proti stříkající vodě.
- Mimořádně stabilní přenosný stojan s práškovým povrchem. Korpus bubny ze speciální rázuvzdorné pryže Breflex.
- CEE vidlice, 5pólová 400 V/16 A, přehazovač fázi.
- 2 zásuvky 230 V se samozavíracími ochrannými víčky IP 44.
- 1 zásuvka CEE 5pólová, 400 V/16 A.
- S 3pólovým bezpečnostním vypínáním a ochranou proti přehřátí.



Artikel-Nr. Cikkszám Položka č.	Barcode	VPE CE BJ	Kabellänge Kabel-hossz Délka kabelu	Kabelbezeichnung Kabel Typ kabelu	Kabelqualität Kábelminőség Kvalita kabelu	Kabelfarbe Kabelszin Barva kabelu	Trommel-Ø Dob Ø Buben Ø	Typ Típus Typ
1316308	4007123077380	20	30 m	AT-N07V3V3-F 5G2,5	BREMAXX	Orange / Narancsszínű / Oranzová	320 mm	DE
1316301	4007123122455	20	30 m	AT-N07V3V3-F 5G2,5	BREMAXX	Orange / Narancsszínű / Oranzová	320 mm	CZ



Brobusta® ST IP 44 Gewerbe-/Baustellen-Kabeltrommel

Für den Baustelleneinsatz und den Einsatz im Freien, IP 44.

- Besonders stabiles, pulverbeschichtetes Tragegestell. Trommelkörper aus hochbruchfestem Spezialgummi.
- Gummistecker, 3 Steckdosen mit selbstschließenden Deckeln.
- Mit 3-poliger Sicherheitsabschaltung und Überhitzungsschutz.

Brobusta® ST IP 44 ipari/építkezési kábeldob

Építkezéseken és szabadban történő használatra, IP 44 védelem.

- Rendkívül stabil, porszórásos eljárással bevont acélcső állvány, igen törésálló Breflex különleges gumiból készült dobtest.
- Gumidugasz, 3 dugaszoló aljzat önzáró fedéllel.
- 3-pólusú biztonsági lekapcsolással és túlhevülés elleni védelemmel.

Brobusta® ST IP 44 Kábelvívó buborék pro průmysl/stavěníště

Pro použití na staveništích a v terénu, IP 44.

- Mimořádně stabilní přenosný stojan s práškovým povrchem. Korpus bubny ze speciální rázuvzdorné pryže.
- Pryžová vidlice, 4 zásuvky se samozavíracími ochrannými víčky.
- S 3pólovým bezpečnostním vypínáním a ochranou proti přehřátí.



Artikel-Nr. Cikkszám Položka č.	Barcode	VPE CE BJ	Kabellänge Kabel-hossz Délka kabelu	Kabelbezeichnung Kabel Typ kabelu	Kabelqualität Kábelminőség Kvalita kabelu	Kabelfarbe Kabelszin Barva kabelu	Trommel-Ø Dob Ø Buben Ø	Typ Típus Typ
1318918	4007123103188	54	25 m	AT-N07V3V3-F 3G1,5	BREMAXX	Orange / Narancsszínű / Oranzová	240 mm	DE
1318911	4007123120574	54	25 m	AT-N07V3V3-F 3G1,5	BREMAXX	Orange / Narancsszínű / Oranzová	240 mm	CZ
1318928	4007123103195	54	40 m	AT-N07V3V3-F 3G1,5	BREMAXX	Orange / Narancsszínű / Oranzová	290 mm	DE
1318921	4007123298655	54	40 m	AT-N07V3V3-F 3G1,5	BREMAXX	Orange / Narancsszínű / Oranzová	290 mm	CZ
1319018	4007123077342	54	50 m	AT-N07V3V3-F 3G2,5	BREMAXX	Orange / Narancsszínű / Oranzová	380 mm	DE
1319011	4007123144259	54	50 m	AT-N07V3V3-F 3G2,5	BREMAXX	Orange / Narancsszínű / Oranzová	380 mm	CZ



Brobusta® CEE 2 IP 44 Industrie/Baustellen-Kabeltrommel

Für den Baustelleneinsatz und den Einsatz im Freien, IP 44.

- CEE-Version, spritzwassergeschützt.
- Trommelkörper aus Stahlblech, rostgeschützt verzinkt, auf besonders stabilem Tragegestell.
- Stecker CEE 5-polig, 400 V/16 A, mit **Phasenwender**.
- 1 Steckdose 230 V, mit selbstschließendem Deckel, IP 44.
- 2 CEE-Steckdosen 5-polig, 400 V/16 A.
- Mit 3-poliger Sicherheitsabschaltung und Überhitzungsschutz.

Brobusta® CEE 2 IP 44 ipari/építkezési kábeldob

Építkezéseken és szabadban történő használatra, IP 44 védelem.

- CEE-változat, fröccsenővíz ellen védett.



- Acéllemezből készült dobtest, rozsdavédelem céljából horganyozva, különösen stabil állványon..
- CEE 5-pólusú dugasz, 400 V/16 A, **fázisfordító**.
- 1 dugaszoló aljzat 230 V, önzáró fedéllel, IP 44 védelemmel.
- 2 CEE 5-pólusú dugaszoló aljzat, 400 V/16 A.
- 3-pólusú biztonsági lekapcsolással és túlhevülés elleni védelemmel.

Brobusta® CEE 2 IP 44 Kabelový buben pro průmysl/stavěniště

Pro použití na staveništích a v terénu, IP 44.

- Verze CEE, chráněné proti stříkající vodě.
- Korpus bubny z ocelového plechu, pozinkované proti korozi, na mimořádně stabilním přenosném stojanu.
- CEE vidlice, 5pólová 400 V/16 A, **přehazovač fází**.
- 1 zásuvky 230 V se samozavíracími ochrannými víčky IP 44.
- 2 zásuvky CEE 5pólová, 400 V/16 A.
- S 3pólovým bezpečnostním vypínáním a ochranou proti přehřátí.

MADE IN AUSTRIA

Artikel-Nr. Cikkszám Položka č.	Barcode	VPE CE BJ	Kabellänge Kabel-hossz Délka kabelu	Kabelbezeichnung Kabel Typ kabelu	Kabelqualität Kábelminőség Kvalita kabelu	Kabelfarbe Kabelszín Barva kabelu	Trommel-Ø Dob Ø Buben Ø	Typ Típus Typ
1315508	4007123077465	20	25 m	AT-N07V3V3-F 5G2,5	BREMAXX	Orange / Narancsszínű / Oranzová	320 mm	DE
1315501	4007123122417	20	25 m	AT-N07V3V3-F 5G2,5	BREMAXX	Orange / Narancsszínű / Oranzová	320 mm	CZ



Brobusta® CEE 1 IP 44 Industrie/Baustellen-Kabeltrommel

Für den Baustelleneinsatz und den Einsatz im Freien, IP 44.

- CEE-Version, spritzwassergeschützt.
- Trommelkörper aus Stahlblech, rostgeschützt verzinkt, auf besonders stabilem Tragegestell.
- Stecker CEE 5-polig, 400 V/16 A, mit **Phasenwender**.
- 2 Steckdosen 230 V, mit selbstschließenden Deckeln, IP 44.
- 1 CEE-Steckdose 5-polig, 400 V/16 A.
- Mit 3-poliger Sicherheitsabschaltung und Überhitzungsschutz.

Brobusta® CEE 1 IP 44 ipari/építkezési kábeldob

Építkezéseken és szabadban történő használatra, IP 44 védelem.

- CEE-változat, fröccsenővíz ellen védett.
- Acéllemezből készült dobtest, rozsdavédelem céljából horganyozva, különösen stabil állványon.



- CEE 5-pólusú dugasz, 400 V/16 A, **fázisfordító**.
- 2 dugaszoló aljzat 230 V, önzáró fedéllel, IP 44 védelemmel.
- 1 CEE 5-pólusú dugaszoló aljzat, 400 V/16 A.
- 3-pólusú biztonsági lekapcsolással és túlhevülés elleni védelemmel.

Brobusta® CEE 1 IP 44 Kabelový buben pro průmysl/stavěniště

Pro použití na staveništích a v terénu, IP 44.

- Verze CEE, chráněné proti stříkající vodě.
- Korpus bubny z ocelového plechu, pozinkované proti korozi, na mimořádně stabilním přenosném stojanu.
- CEE vidlice, 5pólová 400 V/16 A, **přehazovač fází**.
- 2 zásuvky 230 V se samozavíracími ochrannými víčky IP 44.
- 1 zásuvka CEE 5pólová, 400 V/16 A.
- S 3pólovým bezpečnostním vypínáním a ochranou proti přehřátí.

MADE IN AUSTRIA

Artikel-Nr. Cikkszám Položka č.	Barcode	VPE CE BJ	Kabellänge Kabel-hossz Délka kabelu	Kabelbezeichnung Kabel Typ kabelu	Kabelqualität Kábelminőség Kvalita kabelu	Kabelfarbe Kabelszín Barva kabelu	Trommel-Ø Dob Ø Buben Ø	Typ Típus Typ
1314808	4007123121175	20	30 m	H07RN-F 5G2,5	Neopren	Schwarz / Fekete / Černá	320 mm	DE
1314801	4007123122394	20	30 m	H07RN-F 5G2,5	Neopren	Schwarz / Fekete / Černá	320 mm	CZ

Überspannungs- & Blitzschutz

Steckdosenleisten

Stromverteilung

Leuchten & Leuchtmittel

Solar-Technik

Haus- & Sicherheitstechnik

Geräte für Werkstatt, Haus & Garten

Arbeitsböde & Leitern

Werbemittel

Arbeitserleichterung durch clevere Sonderausstattungen!

A feladatok könnyítése az okos kiegészítők révén!

Ulehčení práce díky chytrému zvláštnímu vybavení!

Tűlfeszültségvédelem
Přepětová ochrana

Hálózati csatlakozások
Zásuvkové lišty

Aramelosztás
Prodlužovací přívody

Lámpák, fényvetők,
fényfócsók
Svítlila, reflektory,
světelné zdroje

Napfény-Technika
Solární technika

Építési és biztonságtechnikai
Domovní a bezpečnostní
technika

Készülékek műhelybe
Přístroje pro dílnu, dům a zahradu

Munkahelyek, létrák és
álmányok
Pracovní kozy a žebříky

Reklámszövegek
Reklamní prostředky

brennenstuhl® Bretec®

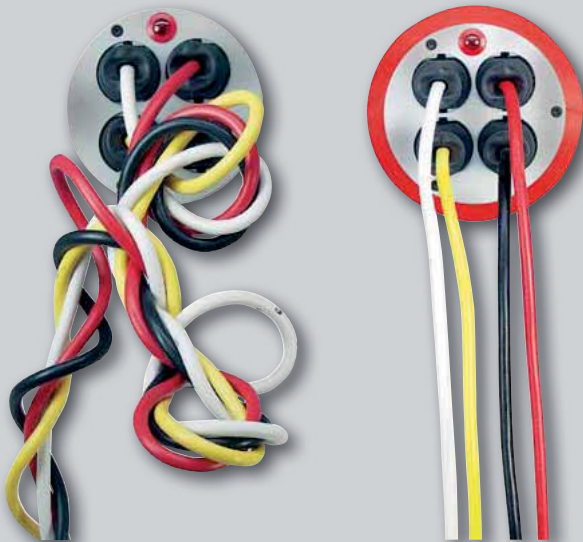

ohne BRETEC®
Bretec® nélkül
bez Bretec®

mit BRETEC®
Bretec®-kel
s Bretec®

Komfortabel aufrollen mit der Rol'Up-Aufroll-Automatik

Mit der Rol'Up-Aufroll-Automatik ist das Kabel in Windeseile aufgerollt. Ohne Belastung der Bandscheiben einfach kurz ziehen anstatt lange zu kurbeln.

Eine geniale Erfindung – exklusiv bei brennenstuhl®.

Kényelmes feltekerés a Rol'Up-automata tekercselővel

A Rol'Up-automata tekercselővel szélsőségesen feltekerheti a vezetékeket. A szalagok túlterhelése nélkül egyszerűen röviden húzza meg ahelyett, hogy hosszan tekergetné.

Egy zseniális találmány – Kizárólag a brennenstuhl®-nál.

brennenstuhl® Rol'Up



Komfortní navinování automatickou Rol'Up

Automatickou Rol'Up je kabel v mžiku navinutý. Bez namáhání meziobratlových plotýnek, jednoduše krátce zatáhnout místo dlouhého točení klikou.

Geniální vynález - exklusivně k dostání u firmy brennenstuhl®.





Brobusta® SK IP 44 Industrie/ Baustellen-Kabeltrommel

- Trommelkörper aus Stahlblech, rostgeschützt verzinkt, auf besonders stabilem Tragegestell.
- Elektrische Anschlüsse im Kunststoffkörper gekapselt.
- RN-Kabel ist sehr robust, ölbeständig und für den professionellen Einsatz besonders geeignet.
- 3 Schutzkontakt-Steckdosen, spritzwassergeschützt, mit selbstschließenden Deckeln.
- Überhitzungsschutz, Kontroll-Leuchte bei Überhitzung und Überlastung.

Brobusta® SK IP 44 ipari/ építkezési kábeldob.

Acéllemezből készült dobtest, rozsdavédelem céljából horganyozva, különösen stabil állványon..

- A villamos csatlakozások a műanyagtestben vannak.



Artikel-Nr. Cikkszám Polozka č.	Barcode	VPE CE BJ	Kabellänge Kabel-hossz Délka kabełu	Kabelbezeichnung Kabel Typ kabełu	Kabelqualität Kábelminőség Kvalita kabełu	Kabelfarbe Kabelszin Barva kabełu	Trommel-Ø Dob Ø Buben Ø	Typ Típus Typ
1314408	4007123077328	36	40 m	H07RN-F 5G1,5	Neopren	Schwarz / Fekete / Cerná	290 mm	DE
1314401	4007123122424	36	40 m	H07RN-F 5G1,5	Neopren	Schwarz / Fekete / Cerná	290 mm	CZ
1318508	4007123298648	36	40 m	H07RN-F 3G2,5	Neopren	Schwarz / Fekete / Cerná	320 mm	DE
1318501	4007123298693	36	40 m	H07RN-F 3G2,5	Neopren	Schwarz / Fekete / Cerná	320 mm	CZ



Brobusta® ST + Bretec® IP 44 Gewerbe-/Baustellen- Kabeltrommel

- Mit Bretec® Drehkontakt-Komfort für rationelles Arbeiten.
- Besonders stabiles, pulverbeschichtetes Tragegestell. Trommelkörper aus hochbruchfestem Spezialgummi.
- Gummistecker, 3 Steckdosen mit selbstschließenden Deckeln.
- Überhitzungsschutz, Kontroll-Leuchte bei Überhitzung und Überlastung.

Brobusta® ST + Bretec® IP 44 ipari/építkezési kábeldob

A Bretec® komfortos csúszóérintkezővel racionális a munkavégzés.

- Rendkívül stabil, porszórt acélból készült dobtest.



Artikel-Nr. Cikkszám Polozka č.	Barcode	VPE CE BJ	Kabellänge Kabel-hossz Délka kabełu	Kabelbezeichnung Kabel Typ kabełu	Kabelqualität Kábelminőség Kvalita kabełu	Kabelfarbe Kabelszin Barva kabełu	Trommel-Ø Dob Ø Buben Ø	Typ Típus Typ
1313428	4007123077250	54	25 m	AT-N07V3V3-F 3G1,5	BREMAXX	Orange / Narancsszínű / Oranzová	240 mm	DE
1313421	4007123146260	54	25 m	AT-N07V3V3-F 3G1,5	BREMAXX	Orange / Narancsszínű / Oranzová	240 mm	CZ
1312508	4007123077267	48	40 m	AT-N07V3V3-F 3G1,5	BREMAXX	Orange / Narancsszínű / Oranzová	290 mm	DE
1312501	4007123146277	48	40 m	AT-N07V3V3-F 3G1,5	BREMAXX	Orange / Narancsszínű / Oranzová	290 mm	CZ
1317608	4007123077274	20	50 m	AT-N07V3V3-F 3G1,5	BREMAXX	Orange / Narancsszínű / Oranzová	320 mm	DE
1317601	4007123144211	20	50 m	AT-N07V3V3-F 3G1,5	BREMAXX	Orange / Narancsszínű / Oranzová	320 mm	CZ
1312608	4007123077281	48	25 m	AT-N07V3V3-F 3G2,5	BREMAXX	Orange / Narancsszínű / Oranzová	290 mm	DE
1312601	4007123144228	48	25 m	AT-N07V3V3-F 3G2,5	BREMAXX	Orange / Narancsszínű / Oranzová	290 mm	CZ

- Az RN-vezeték nagyon masszív, olajálló és különösen alkalmas a professzionális.
- 3 db freccsenő víz ellen védett, védőérintkezős csatlakozóaljzat, önzár fedelekkal.
- Túlhevülés elleni védelem, ellenőrző lámpa túlhevülés vagy túlterhelés esetén.

Brobusta® SK IP 44 Kabelový buben pro průmysl/stavěníště

- Korpus bubnu z ocelového plechu, pozinkované proti korozi, na mimořádně stabilním přenosném stojanu.
- Elektrické přívody zapouzdřené v plastu.
- Kabel RN je velmi robustní, odolný proti oleji a zvláště vhodný k profesionálnímu využití.
- 4 zásuvky s ochranným kontaktem chráněné proti stříkající vodě, se samozavíracími ochrannými víčky.
- Ochrana proti přehřátí, kontrolka při přehřátí a při přetížení.

- Gumidugasz, 3 dugaszoló aljzat önzáró fedéllel.
- Túlhevülés elleni védelem, ellenőrző lámpa túlhevülés vagy túlterhelés esetén.

Brobusta® ST + Bretec® IP 44 Kabelový buben pro podnikatele/stavěníště

- S komfortem otočného kontaktu Bretec® pro racionální práci.
- Mimořádně stabilní přenosný stojan s práškovaným povrchem. Korpus bubnu ze speciální rázuvzdorné pryže.
- Pryžová vidlice, 4 zásuvky se samozavíracími ochrannými víčky.
- Ochrana proti přehřátí, kontrolka při přehřátí a při přetížení.

Überspannungs- & Blitzschutz

Steckdosenleisten

Stromverteilung

Leuchten & Leuchtmittel

Solar-Technik

Haus- & Sicherheitstechnik

Geräte für Werkstatt, Haus & Garten

Arbeitsböde & Leifern

Werbemittel

Super-Solid S Bretec® IP 44 Gewerbe-/ Baustellen-Kabeltrommel

Für den Baustelleneinsatz und den Einsatz im Freien, IP 44.

- Mit Bretec® Drehkontakt-Komfort für rationelles Arbeiten.
- Extra stabiles Stahlrohrgestell mit neuer, exklusiver Standfestigkeit.
- Außergewöhnlich robuster Tragegriff mit komfortabler Kabelführung.
- Trommelkörper aus Stahlblech, rostgeschützt verzinkt, auf besonders stabilem Tragegestell.
- 3 Schutzkontakt-Steckdosen, spritzwassergeschützt, mit selbstschließenden Deckeln.
- Überhitzungsschutz, Kontroll-Leuchte bei Überhitzung und Überlastung.

Super-Solid S Bretec® IP 44 ipari/építkezési kábeldob

Építkezéseken és szabadban történő használatra, IP 44 védelem.

- A Bretec® komfortos csúszóérintkezővel racionális a munkavégzés.
- Extra stabil acélállvány új, különleges stabilitással.
- Különlegesen masszív hordozómarkolat kényelmes kábelvezetéssel.
- Acéllemezből készült dobtest, rozsdavé-

delem céljából horganyozva, különösen stabil állványon..

- 3 db freccsenő víz ellen védett, védőérintkezős csatlakozóaljzat, önzár fedelelkel.
- Túlhevülés elleni védelem, ellenőrző lámpa túlhevülés vagy túlterhelés esetén.

Super-Solid S Bretec® IP 44 průmyslových/stavebních kabelových bubnů

Pro použití na staveništích a v terénu, IP 44.

- S komfortem otočného kontaktu Bretec® pro racionální práci.
- Extra stabilní podstavec z ocelových trubek s novou, exkluzivně zajištěnou stabilitou.
- Neobyčejně robustní držadlo na nošení s komfortním vedením kabelu.
- Korpus bubnu z ocelového plechu, pozinkované proti korozi, na mimořádně stabilním přenosném stojanu.
- 4 zásuvky s ochranným kontaktem chráněné proti stříkající vodě, se samozavíracími ochrannými víčky.
- Ochrana proti přehřátí, kontrolka při přehřátí a při přetížení.



MADE IN AUSTRIA



Artikel-Nr. Cikkszám Položka č.	Barcode	VPE CE BJ	Kabellänge Kabel-hossz Délka kabelu	Kabelbezeichnung Kabel Typ kabelu	Kabelqualität Kábelminőség Kvalita kabelu	Kabelfarbe Kabelszin Barva kabelu	Trommel-Ø Dob Ø Buben Ø	Typ Típus Typ
1 30950 8 120	4007123286881	1	25 m	AT-N07V3V3-F 3G1,5	BREMAXX	Orange / Narancsszínű / Oranzová	240 mm	DE
1 30950 1 120	4007123293063	1	25 m	H07RN-F 3G1,5	Neopren	Schwarz / Fekete / Černá	240 mm	CZ
1 30950 8 121	4007123286898	1	40 m	AT-N07V3V3-F 3G1,5	BREMAXX	Orange / Narancsszínű / Oranzová	290 mm	DE
1 30950 1 121	4007123286812	1	33 m	H07RN-F 3G1,5	Neopren	Schwarz / Fekete / Černá	290 mm	CZ
1 30950 8 122	4007123286904	1	25 m	AT-N07V3V3-F 3G2,5	BREMAXX	Orange / Narancsszínű / Oranzová	290 mm	DE
1 30950 1 122	4007123293070	1	25 m	H07RN-F 3G2,5	Neopren	Schwarz / Fekete / Černá	290 mm	CZ

Tűlvezülés-egvédelem
Přepětová ochrana

Hálózati csatlakozások
Zásuvkové lišty

Aramelosztás
Prodlužovací přívody

Lámpák, fényvetők,
fényfócsók
Svítláta, reflektory,
světelné zdroje

Napfény-Technika
Solární technika

Építési és biztonságtechnikai
Domovní a bezpečnostní
technika

Készülékek mérleghélybe
Přístroje pro dlnu, dům a zahradu

Munkahelyek, létrák és
állványok
Pracovní kozy a žebříky

Reklámeszközök
Reklamní prostředky



Super-Solid Bretec® IP 44 Gewerbe-/ Baustellen-Kabeltrommel

Für den Baustelleneinsatz und den Einsatz im Freien, IP 44.

- Extra stabiles Stahlrohrgestell mit neuer, exklusiver Standfestigkeit.
- Außergewöhnlich robuster Tragegriff mit komfortabler Kabelführung.
- Trommelkörper aus Spezialkunststoff mit verstärkenden Rippen.
- 3 Schutzkontakt-Steckdosen, spritzwassergeschützt, mit selbstschließenden Deckeln.
- Überhitzungsschutz, Kontroll-Leuchte bei Überhitzung und Überlastung.

Super-Solid Bretec® IP 44 ipari/építkezési kábeldob

Építkezéseken és szabadban történő használatra, IP 44 védelem.



MADE IN AUSTRIA

Artikel-Nr. Cikkszám Položka č.	Barcode	VPE CE BJ	Kabellänge Kabel-hossz Délka kabelu	Kabelbezeichnung Kabel Typ kabelu	Kabelqualität Kábelminőség Kvalita kabelu	Kabelfarbe Kabelszin Barva kabelu	Trommel-Ø Dob Ø Buben Ø	Typ Típus Typ
1 30890 8 120	4007123290413	36	25 m	AT-N07V3V3-F 3G1,5	BREMAXX	Orange / Narancsszínű / Oranzová	290 mm	DE
1 30890 1 120	4007123293049	36	25 m	H07RN-F 3G1,5	Neopren	Schwarz / Fekete / Cerná	290 mm	CZ
1 30890 8	4007123286492	36	33 m	AT-N07V3V3-F 3G1,5	BREMAXX	Orange / Narancsszínű / Oranzová	290 mm	DE
1 30890 1	4007123293056	36	33 m	H07RN-F 3G1,5	Neopren	Schwarz / Fekete / Cerná	290 mm	CZ
1 30891 8	4007123286690	36	25 m	AT-N07V3V3-F 3G2,5	BREMAXX	Orange / Narancsszínű / Oranzová	290 mm	DE
1 30891 1	4007123286805	36	25 m	H07RN-F 3G2,5	Neopren	Schwarz / Fekete / Cerná	290 mm	CZ



Super-Solid IP 44 Kabeltrommel

- Extra stabiles Stahlrohrgestell mit neuer, exklusiver Standfestigkeit.
- Außergewöhnlich robuster Tragegriff mit komfortabler Kabelführung.
- Trommelkörper aus Spezialkunststoff.
- 3 Schutzkontakt-Steckdosen, spritzwassergeschützt, mit selbstschließenden Deckeln.
- Überhitzungsschutz, Kontroll-Leuchte bei Überhitzung und Überlastung.

Super-Solid IP 44 kábeldob

- Extra stabil acélállvány új, különleges stabilitással.
- Különlegesen masszív hordozómarkolat kényelmes kábelvezetéssel.



MADE IN AUSTRIA

Artikel-Nr. Cikkszám Položka č.	Barcode	VPE CE BJ	Kabellänge Kabel-hossz Délka kabelu	Kabelbezeichnung Kabel Typ kabelu	Kabelqualität Kábelminőség Kvalita kabelu	Kabelfarbe Kabelszin Barva kabelu	Trommel-Ø Dob Ø Buben Ø	Typ Típus Typ
1 30825 8 221	4007123293087	36	33 m	AT-N05V3V3-F 3G1,5	BREMAXX	Blau / Kék / Modrá	290 mm	DE
1 30825 8 222	4007123293094	36	50 m	AT-N05V3V3-F 3G1,5	BREMAXX	Blau / Kék / Modrá	290 mm	DE

stabilitással.

- Különlegesen masszív hordozómarkolat kényelmes kábelvezetéssel.
- Dobtest speciális műanyagból erősítő bordákkal.
- 3 db freccsenő víz ellen védett, védőérintkezős csatlakozóaljzat, önzár fedelelkel.
- Túlhevülés elleni védelem, ellenőrző lámpa túlhevülés vagy túlterhelés esetén.

Super-Solid Bretec® IP 44 Kabelový buben pro podnikatele/stavěniště

Pro použití na staveništích a v terénu, IP 44.

- Extra stabilní podstavec z ocelových trubek s novou, exkluzivně zajištěnou stabilitou.
- Neobyčejně robustní držadlo na nošení s komfortním vedením kabelu.
- Těleso bubnu ze speciální umělé hmoty se zesilujícími žebry.
- 4 zásuvky s ochranným kontaktem chráněné proti stříkající vodě, se samozavíracími ochrannými víčky.
- Ochrana proti přehřátí, kontrolka při přehřátí a při přetížení.

- A dobtest különleges műanyagból készül.
- 3 db freccsenő víz ellen védett, védőérintkezős csatlakozóaljzat, önzár fedelelkel.
- Túlhevülés elleni védelem, ellenőrző lámpa túlhevülés vagy túlterhelés esetén.

Super-Solid IP 44 Kabelový buben

- Extra stabilní podstavec z ocelových trubek s novou, exkluzivně zajištěnou stabilitou.
- Neobyčejně robustní držadlo na nošení s komfortním vedením kabelu.
- Korpus bubnu ze speciálního plastu.
- 4 zásuvky s ochranným kontaktem chráněné proti stříkající vodě, se samozavíracími ochrannými víčky.
- Ochrana proti přehřátí, kontrolka při přehřátí a při přetížení.

Tűlmelegedésvédelem
Přepětová ochrana

Hálózati csatlakozások
Zásuvkové lišty

Aramelosztás
Prodávňové prírody

Lámpák, fényvetők,
fényfócsók
Svítidla, reflektory,
svetelné zdroje

Napfény-Technika
Solární technika

Építési és biztonságtechnikai
Domovní a bezpečnostní
technika

Készülékek műhelybe
Přístroje pro dílnu, dílna a zahrada

Munkahelyek, létrák és
állványok
Pracovní kozy a žebříky

Reklámszövegek
Reklamní prostředky



Garant® SK CEE IP 44 Kabeltrommel

Zur Verwendung im Freien, IP 44.

- Trommelkörper aus Stahlblech, rostgeschützt verzinkt, auf besonders stabilem Tragegestell.
- Ergonomischer Handgriff mit Achse für perfekte Kabelführung beim Auf- und Abrollen.
- Überhitzungsschutz, Kontroll-Leuchte bei Überhitzung und Überlastung.
- Stecker CEE 5-polig 400 V/16 A.
- 2 Steckdosen 230 V, mit selbstschließenden Deckeln, IP 44.
- 1 CEE-Steckdose 5-polig, 400 V/16 A.

Garant® SK CEE IP 44 kábeldob

A szabadban történő használatra, IP 44.

- Acéllemezből készült dobttest, rozsdavédelem céljából horganyozva, különösen stabil állványon.



Artikel-Nr. Cikkszám Položka č.	Barcode	VPE CE BJ	Kabellänge Kabel-hossz Délka kabelu	Kabelbezeichnung Kabel Typ kabelu	Kabelqualität Kábelminőség Kvalita kabelu	Kabelfarbe Kabelszin Barva kabelu	Trommel-Ø Dob Ø Buben Ø	Typ Típus Typ
1 19461 8	4007123121892	20	25 m	AT-N07V3V3-F 5G2,5	BREMAXX	Orange / Narancsszínű / Oranzová	320 mm	DE
1 19461 1	4007123121908	20	25 m	AT-N07V3V3-F 5G2,5	BREMAXX	Orange / Narancsszínű / Oranzová	320 mm	CZ

- Ergonómiai szempontok szerint tervezett tengelyes fogantyú a tökéletes kábelmegvezetéshez a le- és a feltekerés során.
- Túlhevülés elleni védelem, ellenőrző lámpa túlhevülés vagy túlterhelés esetén.
- 5-pólusú CEE-dugasszal 400 V/16 A.
- 2 dugaszoló aljzat 230 V, önzáró fedéllel, IP 44 védelemmel.
- 1 CEE 5-pólusú dugaszoló aljzat, 400 V/16 A.

Garant® SK CEE IP 44 Kabelový buben

Pro použití ve venkovním prostředí, IP 44.

- Korpus bubnu z ocelového plechu, pozinkované proti korozi, na mimořádně stabilním přenosném stojanu.
- Ergonomické madlo s osou pro perfektní vedení kabelu při navijení a odvíjení.
- Ochrana proti přehřátí, kontrolka při přehřátí a při přetížení.
- Vidlice CEE, 5pólová 400 V/16 A.
- 2 zásuvky 230 V se samozavíracími ochrannými víčky IP 44.
- 1 zásuvka CEE 5pólová, 400 V/16 A.



Garant® ST CEE 1 IP 44 Kabeltrommel

Zur Verwendung im Freien, IP 44.

- Trommelkörper aus Spezialkunststoff auf verzinktem Tragegestell.
- Ergonomischer Handgriff mit Achse für perfekte Kabelführung beim Auf- und Abrollen.
- Überhitzungsschutz, Kontroll-Leuchte bei Überhitzung und Überlastung.
- Stecker CEE 5-polig 400 V/16 A.
- 2 Steckdosen 230 V/16 A mit selbstschließenden Deckeln, IP 44.
- 1 CEE-Steckdose 5-polig, 400 V/16 A.

Garant® ST CEE 1 IP 44 kábeldob

A szabadban történő használatra, IP 44.

- A dobttest különleges gumból készül, és horganyzott állványra van rögzítve.



Artikel-Nr. Cikkszám Položka č.	Barcode	VPE CE BJ	Kabellänge Kabel-hossz Délka kabelu	Kabelbezeichnung Kabel Typ kabelu	Kabelqualität Kábelminőség Kvalita kabelu	Kabelfarbe Kabelszin Barva kabelu	Trommel-Ø Dob Ø Buben Ø	Typ Típus Typ
1 18078 8 625	4007123293513	36	15 m	H07RN-F 5G2,5	Neopren	Schwarz / Fekete / Cerná	290 mm	DE
1 18078 1 625	4007123293506	36	15 m	H07RN-F 5G2,5	Neopren	Schwarz / Fekete / Cerná	290 mm	CZ
1 18272 8 525	4007123293537	20	25 m	H07RN-F 5G2,5	Neopren	Schwarz / Fekete / Cerná	320 mm	DE
1 18272 1 525	4007123293520	20	25 m	H07RN-F 5G2,5	Neopren	Schwarz / Fekete / Cerná	320 mm	CZ
1 18778 8	4007123014439	20	25 m	AT-N07V3V3-F 5G2,5	BREMAXX	Orange / Narancsszínű / Oranzová	290 mm	DE
1 18776 8 525	4007123293568	20	30 m	AT-N07V3V3-F 5G2,5	BREMAXX	Orange / Narancsszínű / Oranzová	320 mm	DE
1 18776 1 525	4007123293551	20	30 m	AT-N07V3V3-F 5G2,5	BREMAXX	Orange / Narancsszínű / Oranzová	320 mm	CZ

- Ergonómiai szempontok szerint tervezett tengelyes fogantyú a tökéletes kábelmegvezetéshez a le- és a feltekerés során.
- Túlhevülés elleni védelem, ellenőrző lámpa túlhevülés vagy túlterhelés esetén.
- 5-pólusú CEE-dugasszal 400 V/16 A.
- 2 dugaszoló aljzat 230 V/16 A önzáró fedéllel, IP 44 védelem.
- 1 CEE 5-pólusú dugaszoló aljzat, 400 V/16 A.

Garant® ST CEE 1 IP 44 Kabelový buben

Pro použití ve venkovním prostředí, IP 44.

- Korpus bubnu ze speciálního plastu na pozinkovaném přenosném stojanu.
- Ergonomické madlo s osou pro perfektní vedení kabelu při navijení a odvíjení.
- Ochrana proti přehřátí, kontrolka při přehřátí a při přetížení.
- Vidlice CEE, 5pólová 400 V/16 A.
- 2 zásuvky 230 V/16 A, se samozavíracími ochrannými víčky, IP 44.
- 1 zásuvka CEE 5pólová, 400 V/16 A.



Garant® S IP 44 Kabeltrommel

- Ideal für den harten Einsatz.
- Trommelkörper aus Stahlblech, rostgeschützt verzinkt, auf besonders stabilem Tragegestell.
- Ergonomischer Handgriff mit Achse für perfekte Kabelführung beim Auf- und Abrollen.
- Überhitzungsschutz, Kontroll-Leuchte bei Überhitzung und Überlastung.
- 3 Schutzkontakt-Steckdosen, spritzwassergeschützt, mit selbstschließenden Deckeln.

Garant® S IP 44 kábeldob

- Nagy igénybevételre tervezve - ideális építkezéseken, műhelyekben és az ipar egyéb területein.
- Acéllemezből készült dobtest, rozsdavédelem céljából horganyozva, különösen stabil állványon.
- Ergonómiai szempontok szerint tervezett tengelyes fogantyú a tökéletes kábelmegvezetéshez a le- és a feltekerés során.

- Túlhevülés elleni védelem, ellenőrző lámpa túlhevülés vagy túlterhelés esetén.
- 3 db freccsenő víz ellen védett, védőérintkezős csatlakozóaljzat, önzár fedelelkel.

Garant® S IP 44 Kabelový buben

- Ideální pro tvrdé nasazení na staveništích, v dílnách a v oblasti průmyslu.
- Korpus bubnu z ocelového plechu, pozinkované proti korozi, na mimořádně stabilním přenosném stojanu.
- Ergonomické madlo s osou pro perfektní vedení kabelu při navijení a odvíjení.
- Ochrana proti přehřátí, kontrolka při přehřátí a při přetížení.
- 4 zásuvky s ochranným kontaktem chráněné proti stříkající vodě, se samozavíracími ochrannými víčky.



Artikel-Nr. Cikkszám Položka č.	Barcode	VPE CE BJ	Kabellänge Kabel-hossz Délka kabelu	Kabelbezeichnung Kabel Typ kabelu	Kabelqualität Kábelminőség Kvalita kabelu	Kabelfarbe Kabelszin Barva kabelu	Trommel-Ø Dob Ø Buben Ø	Typ Típus Typ
1 19321 8	4007123282142	20	40 m	AT-N07V3V3-F 3G2,5	BREMAXX	Orange / Narancsszínű / Oranzová	320 mm	DE
1 19321 1	4007123282159	20	40 m	AT-N07V3V3-F 3G2,5	BREMAXX	Orange / Narancsszínű / Oranzová	320 mm	CZ



Garant® SK IP 44 Kabeltrommel

- Trommelkörper aus Stahlblech, rostgeschützt verzinkt, auf besonders stabilem Tragegestell.
- Ergonomischer Handgriff mit Achse für perfekte Kabelführung beim Auf- und Abrollen.
- Überhitzungsschutz, Kontroll-Leuchte bei Überhitzung und Überlastung.
- Gummistecker, 3 Steckdosen mit selbstschließenden Deckeln.

Garant® SK IP 44 kábeldob

- Acéllemezből készült dobtest, rozsdavédelem céljából horganyozva, különösen stabil állványon.
- Ergonómiai szempontok szerint tervezett tengelyes fogantyú a tökéletes kábelmegvezetéshez a le- és a feltekerés során.

- Túlhevülés elleni védelem, ellenőrző lámpa túlhevülés vagy túlterhelés esetén.
- Gumidugasz, 3 dugaszoló aljzat önzáró fedéllel.

Garant® SK IP 44 Kabelový buben

- Korpus bubnu z ocelového plechu, pozinkované proti korozi, na mimořádně stabilním přenosném stojanu.
- Ergonomické madlo s osou pro perfektní vedení kabelu při navijení a odvíjení.
- Ochrana proti přehřátí, kontrolka při přehřátí a při přetížení.
- Pryžová vidlice, 4 zásuvky se samozavíracími ochrannými víčky.



Artikel-Nr. Cikkszám Položka č.	Barcode	VPE CE BJ	Kabellänge Kabel-hossz Délka kabelu	Kabelbezeichnung Kabel Typ kabelu	Kabelqualität Kábelminőség Kvalita kabelu	Kabelfarbe Kabelszin Barva kabelu	Trommel-Ø Dob Ø Buben Ø	Typ Típus Typ
1 19831 8	4007123055562	48		leer / üres / prázdný			290 mm	DE
1 19831 1	4007123121083	48		leer / üres / prázdný			290 mm	CZ
1 19832 8	4007123055579	54	25 m	AT-N07V3V3-F 3G1,5	BREMAXX	Orange / Narancsszínű / Oranzová	240 mm	DE
1 19832 1	4007123121090	54	25 m	AT-N07V3V3-F 3G1,5	BREMAXX	Orange / Narancsszínű / Oranzová	240 mm	CZ
1 19833 8	4007123055586	48	40 m	AT-N07V3V3-F 3G1,5	BREMAXX	Orange / Narancsszínű / Oranzová	290 mm	DE
1 19833 1	4007123121106	48	40 m	AT-N07V3V3-F 3G1,5	BREMAXX	Orange / Narancsszínű / Oranzová	290 mm	CZ
1 19834 8	4007123055593	48	25 m	AT-N07V3V3-F 3G2,5	BREMAXX	Orange / Narancsszínű / Oranzová	290 mm	DE
1 19834 1	4007123121113	48	25 m	AT-N07V3V3-F 3G2,5	BREMAXX	Orange / Narancsszínű / Oranzová	290 mm	CZ

Überspannungs- & Blitzschutz

Steckdosenleisten

Stromverteilung

Leuchten & Leuchtmittel

Solar-Technik

Haus- & Sicherheitstechnik

Geräte für Werkstatt, Haus & Garten

Arbeitsböde & Leifern

Werbemittel

Tűlvezétségvédelem
Přepětová ochrana

Hálózati csatlakozások
Zásuvkové lišty

Aramelosztás
Prodávňovací přívody

Lámpák, fényvetők,
fényfócsók
Svitla, reflektory,
světelné zdroje

Napfény-Technika
Solární technika

Építési- és biztonságtechnikai
Domovní a bezpečnostní
technika

Készülékek műhelybe
Přístroje pro dílnu, dům a zahradu

Munkahelyek, létrák és
állványok
Pracovní kozy a žebříky

Reklámszövegek
Reklamní prostředky



MADE IN AUSTRIA

Garant® SK Verkaufspalette Kabeltrommeln

Verkaufspaletten, das ideale Mittel für schnellen Abverkauf und Aktionen.

Garant® SK Kábeldob kínáló raklap

Értékesítő árukínáló - ideális termékprezentáció az eladás serkentésére és akciós ajánlatokhoz.

Garant® SK Prodejní paleta s kabelovým bubnem

Prodejní palety - ideální prostředek pro rychlý výprodej a prodejní akce.



Garant® ST + Bretec® IP 44 Kabeltrommel

Zur Verwendung im Freien, IP 44.

- Mit Bretec® Drehkontakt-Komfort für rationelles Arbeiten.
- Trommelkörper aus Spezialkunststoff auf verzinktem Tragegestell.
- Ergonomischer Handgriff mit Achse für perfekte Kabelführung beim Auf- und Abrollen.
- Überhitzungsschutz, Kontroll-Leuchte bei Überhitzung und Überlastung.
- Gummistecker, 3 Steckdosen mit selbst-schließenden Deckeln.

Garant® ST + Bretec® IP 44 kábeldob

A szabadban történő használatra, IP 44.

- A Bretec® komfortos csúszóérintkezéssel racionális a munkavégzés.
- A dobtest különleges gumból készül, és horganyzott állványra van rögzítve.

- Ergonómiai szempontok szerint tervezett tengelyes fogantyú a tökéletes kábelmegvezetéshez a le- és a feltekerés során.
- Túlhevülés elleni védelem, ellenőrző lámpa túlhevülés vagy túlterhelés esetén.
- Gumidugasz, 3 dugaszoló aljzat önzáró fedéllel.

Garant® ST + Bretec® IP 44 Kabelový buben

Pro použití ve venkovním prostředí, IP 44.

- S komfortem otočného kontaktu Bretec® pro racionální práci.
- Korpus bubnu ze speciálního plastu na pozinkovaném přenosném stojanu.
- Ergonomické madlo s osou pro perfektní vedení kabelu při navíjení a odvíjení.
- Ochrana proti přehřátí, kontrolka při přehřátí a při přetížení.
- Pryžová vidlice, 4 zásuvky se samozavíracími ochrannými víčky.

MADE IN AUSTRIA



Artikel-Nr. Cikkszám Polozka č.	Barcode	VPE CE BJ	Kabellänge Kabel-hossz Délka kabelu	Kabelbezeichnung Kabel Typ kabelu	Kabelqualität Kábelminőség Kvalita kabelu	Kabelfarbe Kabelszin Barva kabelu	Trommel-Ø Dob Ø Buben Ø	Typ Típus Typ
1 20893 8	4007123055432	54	25 m	AT-N07V3V3-F 3G1,5	BREMAXX	Orange / Narancsszínű / Oranzová	290 mm	DE
1 20893 1	4007123120796	54	25 m	AT-N07V3V3-F 3G1,5	BREMAXX	Orange / Narancsszínű / Oranzová	290 mm	CZ
1 23893 8	4007123055449	48	50 m	AT-N07V3V3-F 3G1,5	BREMAXX	Orange / Narancsszínű / Oranzová	290 mm	DE
1 23893 1	4007123121168	48	50 m	AT-N07V3V3-F 3G1,5	BREMAXX	Orange / Narancsszínű / Oranzová	290 mm	CZ



MADE IN AUSTRIA

Garant® ST IP 44 Kabeltrommel

Zur Verwendung im Freien, IP 44.

- Trommelkörper aus Spezialkunststoff auf verzinktem Tragegestell.
- Ergonomischer Handgriff mit Achse für perfekte Kabelführung beim Auf- und Abrollen.
- Überhitzungsschutz, Kontroll-Leuchte bei Überhitzung und Überlastung.
- Gummistecker, 3 Steckdosen mit selbst-schließenden Deckeln.

Garant® ST IP 44 kábeldob

A szabadban történő használatra, IP 44.

- A dobttest különleges gumból készül, és horganyzott állványra van rögzítve.



- Ergonómiai szempontok szerint tervezett tengelyes fogantyú a tökéletes kábelmegvezetéshez a le- és a feltekerés során.
- Túlhevülés elleni védelem, ellenőrző lámpa túlhevülés vagy túlterhelés esetén.
- Gumidugasz, 3 dugaszoló aljzat önzáró fedéllel.

Garant® ST IP 44 Kabelový buben

Pro použití ve venkovním prostředí, IP 44.

- Korpus bubnu ze speciálního plastu na pozinkovaném přenosném stojanu.
- Ergonomické madlo s osou pro perfektní vedení kabelu při navíjení a odvíjení.
- Ochrana proti přehřátí, kontrolka při přehřátí a při přetížení.
- Pryžová vidlice, 4 zásuvky se samozavíracími ochrannými víčky.

Artikel-Nr. Cikkszám Položka č.	Barcode	VPE CE BJ	Kabellänge Kabel-hossz Délka kabelu	Kabelbezeichnung Kabel Typ kabelu	Kabelqualität Kábelminőség Kvalita kabelu	Kabelfarbe Kabelszin Barva kabelu	Trommel-Ø Dob Ø Buben Ø	Typ Típus Typ
1 20818 8	4007123055470	48		leer / üres / prázdny			290 mm	DE
1 20818 1	4007123121045	48		leer / üres / prázdny			290 mm	CZ
1 21835 8	4007123055463	54	25 m	AT-N07V3V3-F 3G1,5	BREMAXX	Orange / Narancsszínű / Oranzová	240 mm	DE
1 21835 1	4007123121052	54	25 m	AT-N07V3V3-F 3G1,5	BREMAXX	Orange / Narancsszínű / Oranzová	240 mm	CZ
1 20838 8	4007123055487	48	25 m	AT-N07V3V3-F 3G2,5	BREMAXX	Orange / Narancsszínű / Oranzová	290 mm	DE
1 20838 1	4007123121069	48	25 m	AT-N07V3V3-F 3G2,5	BREMAXX	Orange / Narancsszínű / Oranzová	290 mm	CZ
1 21836 8	4007123182619	48	40 m	AT-N07V3V3-F 3G1,5	BREMAXX	Orange / Narancsszínű / Oranzová	290 mm	DE
1 21836 1	4007123183142	48	40 m	AT-N07V3V3-F 3G1,5	BREMAXX	Orange / Narancsszínű / Oranzová	290 mm	CZ
1 23660 8	4007123055531	20	50 m	AT-N07V3V3-F 3G1,5	BREMAXX	Orange / Narancsszínű / Oranzová	320 mm	DE
1 23660 1	4007123121076	20	50 m	AT-N07V3V3-F 3G1,5	BREMAXX	Orange / Narancsszínű / Oranzová	320 mm	CZ



MADE IN AUSTRIA

Kabeltrommel ST kompakt

Zur Verwendung im Freien, IP 44.

- Trommelkörper aus Spezialkunststoff auf verzinktem Tragegestell.
- Gummistecker, 3 Steckdosen mit selbst-schließenden Deckeln.
- Überhitzungsschutz, Kontroll-Leuchte bei Überhitzung und Überlastung.

Kábeldob ST kompakt

A szabadban történő használatra, IP 44.

- A dobttest különleges gumból készül, és horganyzott állványra van rögzítve.
- Gumidugasz, 3 dugaszoló aljzat önzáró fedéllel.



- Túlhevülés elleni védelem, ellenőrző lámpa túlhevülés vagy túlterhelés esetén.

Kabelový buben ST kompaktní

Pro použití ve venkovním prostředí, IP 44.

- Korpus bubnu ze speciálního plastu na pozinkovaném přenosném stojanu.
- Pryžová vidlice, 4 zásuvky se samozavíracími ochrannými víčky.
- Ochrana proti přehřátí, kontrolka při přehřátí a při přetížení.

Artikel-Nr. Cikkszám Položka č.	Barcode	VPE CE BJ	Kabellänge Kabel-hossz Délka kabelu	Kabelbezeichnung Kabel Typ kabelu	Kabelqualität Kábelminőség Kvalita kabelu	Kabelfarbe Kabelszin Barva kabelu	Trommel-Ø Dob Ø Buben Ø	Typ Típus Typ
1 07515 8	4007123120734	112	10 m	AT-N07V3V3-F 3G1,5	BREMAXX	Orange / Narancsszínű / Oranzová	180 mm	DE
1 07515 1	4007123120741	112	10 m	AT-N07V3V3-F 3G1,5	BREMAXX	Orange / Narancsszínű / Oranzová	180 mm	CZ

Überspannungs- & Blitzschutz

Steckdosenleisten

Stromverteilung

Leuchten & Leuchtmittel

Solar-Technik

Haus- & Sicherheitstechnik

Geräte für Werkstatt, Haus & Garten

Arbeitsböde & Leitern

Werbemittel

Tűltesztelésvédelem
Prépatóv óchra

Hálózati csatlakozások
Zásuvkove listy

Aramelosztás
Prodluzovací přívody

Lámpák, fénycetők,
fénycsok
Svítella, reflektory,
svetelné zdroje

Napíreny-Technika
Solární technika

Építési és biztonságtechnika
Domovní a bezpečnostní
technika

Készítékek mlt helybe
Přístroje pro dlnu, dům a zahradu

Munkahelyek, létrák és
állványok
Pracovní kozy a žebříky

Reklámeszközök
Reklamní prostředky



Power-Pack

Das Anschluss-Set für jeden Zweck!
Für den Baustelleneinsatz geeignet!

- Die Kabeltrommel: zum stationären Arbeiten, spritzwassergeschützt, für innen und außen. Mit 10 m Kabel. Mit Überhitzungsschutz, Kontroll-Leuchte bei Überhitzung und Überlastung.
- Der 4-fach-Verteiler: zum beweglichen und flexiblen Arbeiten, auf der Leiter, auf dem Gerüst, spritzwassergeschützt, für innen und außen. Mit 5 m Kabel.
- Das Verlängerungskabel: für flexibles Arbeiten, zum Rasenmähen, Heckenschneiden, für stationäre Geräte wie Häcksler, Tischkreissäge, Betonmischer. Spritzwassergeschützt, für innen und außen. Länge 10 m.
- Alle Komponenten mit H07RN-F 3G1,5 Kabel, beste Qualität, hochflexibel, baustellentauglich, für die ständige Verwendung im Freien, auch bestens geeignet für Handwerk und Industrie.

Power-Pack

A csatlakozókészlet minden célra!

Építkezéseken történő bevetésre alkalmas!

- A kábeldob: állandó munkavégzésre, fröccsenő víz- védelem, bel- és kültérre. 10 m vezetékkel. Túlhevülés elleni védelemmel, kontroll- lámpa túlhevülés és túlterhelés esetén.
- A 4-szeres elosztó: a mozgékony és rugalmas munkavégzéshez, létrán, állványon, fröccsenő víztől védve, bel- és kültérre. 5 m vezetékkel.



- A hosszabbító: a rugalmas munkavégzéshez, fűnyíráshoz, sövénynyíráshoz, helyhez kötött szerszámokhoz, mint aprítógéphez, asztali körfűrészhez, betonkeverőhöz. Fröccsenő víz- védelem, bel- és kültérre. Hossza 10 m.
- Minden összetevő H07RN-F 3G1,5 vezetékkel, a legjobb minőség, rendkívül rugalmas, építkezéseket jól tűrő, folyamatosan használatra a szabadban, kiválóan alkalmas kisipari és ipari célra.

Power-Pack

Připojovací souprava pro každý účel!
Vhodná pro použití na stavbě!

- Kabelový buben: pro stacionární práci, chráněný proti stříkající vodě, pro použití uvnitř i venku. S 10 m kabelu. S ochranou proti přehřátí a kontrolkou signalizující přehřátí a přetížení.
- 4-násobný rozdělovač: pro mobilní a variabilní použití, na žebříku nebo lešení, chráněný proti stříkající vodě, pro použití uvnitř i venku. S 5 m kabelu.
- Prodlužovací kabel: pro variabilní použití, pro připojení sekačky na trávu, při stříhání živého plotu, pro stacionární stroje jako jsou drtič větvi, stolní pila, míchačka na beton. Chráněný proti stříkající vodě, pro použití uvnitř i venku. Délka 10 m.
- Všechny komponenty s kabelem H07RN-F 3G1,5, v nejlepší kvalitě, vysoce pružným, vhodným pro použití na stavbě i pro trvalé použití venku, pro řemeslníky a průmysl.

Artikel-Nr. Cikkszám Položka č.	Barcode	VPE CE BJ	Kabellänge Kabel-hossz Délka kabelu	Kabelbezeichnung Kabel Typ kabelu	Kabelqualität Kábelminőség Kvalita kabelu	Kabelfarbe Kabelfszín Barva kabelu	Trommel-Ø Dob Ø Buben Ø	Typ Típus Typ
1 07015 8	4007123294145	56	10 + 5 + 10 m	H07RN-F 3G1,5	Neopren	Schwarz / Fekete / Cerná	180 mm	DE
1 07015 1	4007123294299	56	10 + 5 + 10 m	H07RN-F 3G1,5	Neopren	Schwarz / Fekete / Cerná	180 mm	CZ



MADE IN AUSTRIA

Garant® SK Kabeltrommel

- Trommelkörper aus Stahlblech, rostgeschützt verzinkt, auf besonders stabilem Tragegestell.
- Ergonomischer Handgriff mit Achse für perfekte Kabelführung beim Auf- und Abrollen.
- Überhitzungsschutz, Kontroll-Leuchte bei Überhitzung und Überlastung.
- Stecker, 4 Steckdosen mit Klappdeckeln.

Garant® SK kábeldob

- Acéllemezről készült dobtest, rozsdavédelem céljából horganyozva, különösen stabil állványon..
- Ergonómiai szempontok szerint tervezett tengelyes fogantyú a tökéletes kábelmegvezetéshez a le- és a feltekerés során.
- Túlhevülés elleni védelem, ellenőrző lámpa túlhevülés vagy túlterhelés esetén.
- Dugasz, 4 csapófedeles dugaszoló aljzat.

Garant® SK Kabelový buben

- Korpus bubnu z ocelového plechu, pozinkované proti korozi, na mimořádně stabilním přenosném stojanu.
- Ergonomické madlo s osou pro perfektní vedení kabelu při navíjení a odvíjení.
- Ochrana proti přehřátí, kontrolka při přehřátí a při přetížení.
- Vidlice, 4 zásuvky se sklopnými víky.

Artikel-Nr. Cikkszám Položka č.	Barcode	VPE CE BJ	Kabellänge Kabel-hossz Délka kabelu	Kabelbezeichnung Kabel Typ kabelu	Kabelqualität Kábelminőség Kvalita kabelu	Kabelfarbe Kabelszín Barva kabelu	Trommel-Ø Dob Ø Buben Ø	Typ Tipus Typ
1 19851 8	4007123009725	48		leer / üres / prázdný			290 mm	DE
1 19851 1	4007123054329	48		leer / üres / prázdný			290 mm	CZ
1 19855 8	4007123009756	54	25 m	H05VV-F 3G1,5	Kunststoff / Müanyag / Plast	Schwarz / Fekete / Cerná	240 mm	DE
1 19855 1	4007123040865	54	25 m	H05VV-F 3G1,5	Kunststoff / Müanyag / Plast	Schwarz / Fekete / Cerná	240 mm	CZ
1 19856 8	4007123009763	48	50 m	H05VV-F 3G1,5	Kunststoff / Müanyag / Plast	Schwarz / Fekete / Cerná	290 mm	DE
1 19856 1	4007123040872	48	50 m	H05VV-F 3G1,5	Kunststoff / Müanyag / Plast	Schwarz / Fekete / Cerná	290 mm	CZ
1 19852 8	4007123009732	54	25 m	H05RR-F 3G1,5	Gummi / Gumi / Pryž	Schwarz / Fekete / Cerná	240 mm	DE
1 19852 1	4007123060078	54	25 m	H05RR-F 3G1,5	Gummi / Gumi / Pryž	Schwarz / Fekete / Cerná	240 mm	CZ
1 19853 8 033	4007123284498	48	33 m	H05RR-F 3G1,5	Gummi / Gumi / Pryž	Schwarz / Fekete / Cerná	290 mm	DE
1 19853 1 033	4007123184712	48	33 m	H05RR-F 3G1,5	Gummi / Gumi / Pryž	Schwarz / Fekete / Cerná	290 mm	CZ
1 19853 8	4007123009749	48	50 m	H05RR-F 3G1,5	Gummi / Gumi / Pryž	Schwarz / Fekete / Cerná	290 mm	DE
1 19853 1	4007123048403	48	50 m	H05RR-F 3G1,5	Gummi / Gumi / Pryž	Schwarz / Fekete / Cerná	290 mm	CZ
1 19835 8	4007123030132	54	25 m	AT-N07V3V3-F 3G1,5	BREMAXX	Orange / Narancsszínű / Oranzová	240 mm	DE
1 19835 1	4007123121021	54	25 m	AT-N07V3V3-F 3G1,5	BREMAXX	Orange / Narancsszínű / Oranzová	240 mm	CZ
1 19836 8	4007123030194	48	50 m	AT-N07V3V3-F 3G1,5	BREMAXX	Orange / Narancsszínű / Oranzová	290 mm	DE
1 19836 1	4007123121038	48	50 m	AT-N07V3V3-F 3G1,5	BREMAXX	Orange / Narancsszínű / Oranzová	290 mm	CZ

Überspannungs- & Blitzschutz

Steckdosenleisten

Stromverteilung

Leuchten & Leuchtmittel

Solar-Technik

Haus- & Sicherheitstechnik

Geräte für Werkstatt, Haus & Garten

Arbeitsböde & Leitern

Werbemittel



Garant® SK 190 Kabeltrommel

- Trommelkörper aus Stahlblech, rostgeschützt verzinkt, auf besonders stabilem Tragegestell.
- Mit Überhitzungsschutz.
- Handlich und leicht - viel Kabel auf kleinstem Raum.
- Stecker, 4 Steckdosen mit Klappdeckeln.

Garant® SK 190 kábeldob

- Acéllemezből készült dobtest, rozsdavédelem céljából horganyozva, különösen stabil állványon..
- Túlhevülés-védelemmel ellátva.
- Könnyen kezelhető és könnyű - kis helyen sok kábel.
- Dugasz, 4 csapófedeles dugaszoló aljzat.

Garant® SK 190 Kabelový buben

- Korpus bubnu z ocelového plechu, pozinkované proti korozi, na mimoriadne stabilním prenosném stojanu.
- S tepelnou pojistkou.
- Lehký se snadnou manipulací - spousta kabelu na minimálném prostoru.
- Vidlice, 4 zásuvky se sklopnými víky.

MADE IN AUSTRIA

Artikel-Nr. Cikkszám Položka č.	Barcode	VPE CE BJ	Kabellänge Kabel-hossz Délka kabelu	Kabelbezeichnung Kabel Typ kabelu	Kabelqualität Kábelminőség Kvalita kabelu	Kabelfarbe Kabelszin Barva kabelu	Trommel-Ø Dob Ø Buben Ø	Typ Típus Typ
1 07273 8	4007123182718	120	10 m	H05VV-F 3G1,5	Kunststoff / Müanyag / Plast	Schwarz / Fekete / Cerná	190 mm	DE
1 07273 1	4007123183227	120	10 m	H05VV-F 3G1,5	Kunststoff / Müanyag / Plast	Schwarz / Fekete / Cerná	190 mm	CZ



Garant® ST ROL'UP Kabeltrommel

- Mit ROL'UP Aufroll-Automatik.
- Trommelkörper aus Spezialkunststoff auf verzinktem Tragegestell.
- Ergonomischer Handgriff mit Achse für perfekte Kabelführung beim Auf- und Abrollen.
- Überhitzungsschutz, Kontroll-Leuchte bei Überhitzung und Überlastung.
- 4 Steckdosen mit Klappdeckeln.
- Im farbigen Verkaufs-Karton.

Garant® ST ROL'UP kábeldob

- ROL'UP felcsévéelő automatikával.
- A dobtest különleges gumiból készül, és horganyzott állványra van rögzítve.
- Ergonómiai szempontok szerint tervezett tengelyes fogantyú a tökéletes kábelmegvezetéshez a le- és a feltekerés során.
- Túlhevülés elleni védelem, ellenőrző lámpa túlhevülés vagy túlterhelés esetén.
- 4 csapófedeles dugaszoló aljzat.
- Kijelző - kartonban.

Garant® ST ROL'UP Kabelový buben

- S navíjecí automatikou ROL'UP.
- Korpus bubnu ze speciálního plastu na pozinkovaném prenosném stojanu.
- Ergonomické madlo s osou pro perfektní vedení kabelu při navíjení a odvíjení.
- Ochrana proti přehřátí, kontrolka při přehřátí a při přetížení.
- 4 zásuvky se sklopnými víky.
- V barevném kartonovém balení.
- Színes display-kartonban.

MADE IN AUSTRIA



Artikel-Nr. Cikkszám Položka č.	Barcode	VPE CE BJ	Kabellänge Kabel-hossz Délka kabelu	Kabelbezeichnung Kabel Typ kabelu	Kabelqualität Kábelminőség Kvalita kabelu	Kabelfarbe Kabelszin Barva kabelu	Trommel-Ø Dob Ø Buben Ø	Typ Típus Typ
1 32372 8	4007123179978	36	33 m	H05VV-F 3G1,5	Kunststoff / Müanyag / Plast	Rot / Piros / Červená	240 mm	DE
1 32372 1	4007123179992	36	33 m	H05VV-F 3G1,5	Kunststoff / Müanyag / Plast	Rot / Piros / Červená	240 mm	CZ



MADE IN AUSTRIA

Garant® ST + Bretec® Kabeltrommel

- Mit Bretec® Drehkontakt-Komfort für rationelles Arbeiten.
- Trommelkörper aus Spezialkunststoff auf verzinktem Tragegestell.
- Ergonomischer Handgriff mit Achse für perfekte Kabelführung beim Auf- und Abrollen.
- Überhitzungsschutz, Kontroll-Leuchte bei Überhitzung und Überlastung.
- Stecker, 4 Steckdosen mit Klappdeckeln.

Garant® ST + Bretec® kábeldob

- A Bretec® komfortos csúszóérintkezéssel a munkavégzés.



- A dobtest különleges gumból készül, és horganyzott állványra van rögzítve.
- Ergonómiai szempontok szerint tervezett tengelyes fogantyú a tökéletes kábelmegvezetéshez a le- és a feltekercselés során.
- Túlhevülés elleni védelem, ellenőrző lámpa túlhevülés vagy túlterhelés esetén.
- Dugasz, 4 csapófedeles dugaszoló aljzat.

Garant® ST + Bretec® Kabelový buben

- S komfortem otočného kontaktu Bretec® pro racionální práci.
- Korpus bubnu ze speciálního plastu na pozinkovaném přenosném stojanu.
- Ergonomické madlo s osou pro perfektní vedení kabelu při navíjení a odvíjení.
- Ochrana proti přehřátí, kontrolka při přehřátí a při přetížení.
- Vidlice, 4 zásuvky se sklopnými víky.

Artikel-Nr. Cikkszám Položka č.	Barcode	VPE CE BJ	Kabellänge Kabel-hossz Délka kabelu	Kabelbezeichnung Kabel Typ kabelu	Kabelqualität Kábelminőség Kvalita kabelu	Kabelfarbe Kabelszin Barva kabelu	Trommel-Ø Dob Ø Buben Ø	Typ Típus Typ
1 20885 8	4007123013036	54	25 m	H05VV-F 3G1,5	Kunststoff / Műanyag / Plast	Rot / Piros / Červená	240 mm	DE
1 20885 1	4007123054169	54	25 m	H05VV-F 3G1,5	Kunststoff / Műanyag / Plast	Rot / Piros / Červená	240 mm	CZ
1 20886 8	4007123013043	48	50 m	H05VV-F 3G1,5	Kunststoff / Műanyag / Plast	Rot / Piros / Červená	290 mm	DE
1 20886 1	4007123051496	48	50 m	H05VV-F 3G1,5	Kunststoff / Műanyag / Plast	Rot / Piros / Červená	290 mm	CZ



Garant® ST Kabeltrommel

- Trommelkörper aus Spezialkunststoff auf verzinktem Tragegestell.
- Ergonomischer Handgriff mit Achse für perfekte Kabelführung beim Auf- und Abrollen.
- Überhitzungsschutz, Kontroll-Leuchte bei Überhitzung und Überlastung.
- Stecker, 4 Steckdosen mit Klappdeckeln.

Garant® ST kábeldob

- A dobtest különleges gumból készül, és horganyzott állványra van rögzítve.
- Ergonómiai szempontok szerint tervezett tengelyes fogantyú a tökéletes kábelmegvezetéshez a le- és a feltekercselés során.

- Túlhevülés elleni védelem, ellenőrző lámpa túlhevülés vagy túlterhelés esetén.
- Dugasz, 4 csapófedeles dugaszoló aljzat.

Garant® ST Kabelový buben

- Korpus bubnu ze speciálního plastu na pozinkovaném přenosném stojanu.
- Ergonomické madlo s osou pro perfektní vedení kabelu při navíjení a odvíjení.
- Ochrana proti přehřátí, kontrolka při přehřátí a při přetížení.
- Vidlice, 4 zásuvky se sklopnými víky.

Artikel-Nr. Cikkszám Položka č.	Barcode	VPE CE BJ	Kabellänge Kabel-hossz Délka kabelu	Kabelbezeichnung Kabel Typ kabelu	Kabelqualität Kábelminőség Kvalita kabelu	Kabelfarbe Kabelszin Barva kabelu	Trommel-Ø Dob Ø Buben Ø	Typ Típus Typ
1 20801 8	4007123005550	48		leer / üres / prázdný			290 mm	DE
1 20801 1	4007123040834	48		leer / üres / prázdný			290 mm	CZ
1 21807 8	4007123008056	54	25 m	H05VV-F 3G1,0	Kunststoff / Műanyag / Plast	Schwarz / Fekete / Černá	240 mm	DE
1 21807 1	4007123014859	54	25 m	H05VV-F 3G1,0	Kunststoff / Műanyag / Plast	Schwarz / Fekete / Černá	240 mm	CZ
1 21805 8	4007123008070	54	25 m	H05VV-F 3G1,5	Kunststoff / Műanyag / Plast	Schwarz / Fekete / Černá	240 mm	DE
1 21805 1	4007123041824	54	25 m	H05VV-F 3G1,5	Kunststoff / Műanyag / Plast	Schwarz / Fekete / Černá	240 mm	CZ
1 20806 8	4007123005512	48	50 m	H05VV-F 3G1,5	Kunststoff / Műanyag / Plast	Schwarz / Fekete / Černá	290 mm	DE
1 20806 1	4007123014835	48	50 m	H05VV-F 3G1,5	Kunststoff / Műanyag / Plast	Schwarz / Fekete / Černá	290 mm	CZ
1 20802 8	4007123005543	48	25 m	H05RR-F 3G1,5	Gummi / Gumi / Pryž	Schwarz / Fekete / Černá	240 mm	DE
1 20802 1	4007123120840	48	25 m	H05RR-F 3G1,5	Gummi / Gumi / Pryž	Schwarz / Fekete / Černá	240 mm	CZ
1 20803 8	4007123005536	48	50 m	H05RR-F 3G1,5	Gummi / Gumi / Pryž	Schwarz / Fekete / Černá	290 mm	DE
1 20803 1	4007123120857	48	50 m	H05RR-F 3G1,5	Gummi / Gumi / Pryž	Schwarz / Fekete / Černá	290 mm	CZ
1 20845 8	4007123014460	48	25 m	AT-N07V3V3-F 3G1,5	BREMAXX	Orange / Narancsszínű / Oranzová	240 mm	DE
1 20845 1	4007123048335	48	25 m	AT-N07V3V3-F 3G1,5	BREMAXX	Orange / Narancsszínű / Oranzová	240 mm	CZ
1 20846 8	4007123014477	48	50 m	AT-N07V3V3-F 3G1,5	BREMAXX	Orange / Narancsszínű / Oranzová	290 mm	DE
1 20846 1	4007123019199	48	50 m	AT-N07V3V3-F 3G1,5	BREMAXX	Orange / Narancsszínű / Oranzová	290 mm	CZ

Überspannungs- & Blitzschutz

Steckdosenleisten

Stromverteilung

Leuchten & Leuchtmittel

Solar-Technik

Haus- & Sicherheitstechnik

Geräte für Werkstatt, Haus & Garten

Arbeitsböden & Leitern

Werbemittel



Kompakt ST Kabeltrommel

- Trommelkörper aus Spezialkunststoff auf verzinktem Tragegestell.
- Mit Überhitzungsschutz.
- Handlich und leicht - viel Kabel auf kleinstem Raum.
- 4 Schutzkontakt-Steckdosen.
- Trommel-Ø: 180 mm

Kabelový buben kompaktní ST

- Korpus bubnu ze speciálního plastu na pozinkovaném přenosném stojanu.
- S tepelnou pojistkou.
- Lehký se snadnou manipulací - spousta kabelu na minimálním prostoru.
- 4 zásuvky.
- Buben Ø: 180 mm

Kompakt ST kábeldob

- A dobttest különleges gumból készül, és horganyzott állványra van rögzítve.
- Túlhevülés-védelemmel ellátva.
- Könnyen kezelhető és könnyű - kis helyen sok kábel.
- 4 dugaszoló aljzat.
- Dob Ø: 180 mm

MADE IN AUSTRIA

Artikel-Nr. Cikkszám Položka č.	Barcode	VPE CE BJ	Kabellänge Kábelhossz Délka kabelu	Kabelbezeichnung Kábel megnevezése Typ kabelu	Kabelqualität Kábelminőség Kvalita kabelu	Kabelfarbe Kabelszín Barva kabelu	Trommel-Ø Dob Ø Buben Ø	Typ Típus Typ
1 07917 8	4007123082407	4/112	15 m	H05VV-F 3G1,0	Kunststoff / Müanyag / Plast	Schwarz / Fekete / Cerná	180 mm	DE
1 07917 1	4007123082568	4/112	15 m	H05VV-F 3G1,0	Kunststoff / Müanyag / Plast	Schwarz / Fekete / Cerná	180 mm	CZ
1 07917 8 032	4007123160310	32/128	15 m	H05VV-F 3G1,0	Kunststoff / Müanyag / Plast	Schwarz / Fekete / Cerná	180 mm	DE
1 07917 1 032	4007123082575	32/128	15 m	H05VV-F 3G1,0	Kunststoff / Müanyag / Plast	Schwarz / Fekete / Cerná	180 mm	CZ
1 07918 8	4007123082414	4/112	15 m	H05VV-F 3G1,5	Kunststoff / Müanyag / Plast	Schwarz / Fekete / Cerná	180 mm	DE
1 07918 1	4007123082582	4/112	15 m	H05VV-F 3G1,5	Kunststoff / Müanyag / Plast	Schwarz / Fekete / Cerná	180 mm	CZ
1 07918 8 032	4007123160334	32/128	15 m	H05VV-F 3G1,5	Kunststoff / Müanyag / Plast	Schwarz / Fekete / Cerná	180 mm	DE
1 07918 1 032	4007123082599	32/128	15 m	H05VV-F 3G1,5	Kunststoff / Müanyag / Plast	Schwarz / Fekete / Cerná	180 mm	CZ



Tűlmelegedésvédelem
Přepětová ochrana

Hálózati csatlakozások
Zásuvkové listy

Aramelosztás
Prodlužovací přívody

Lámpák, fényvetők,
fényfócsók
Svítillák, reflektory,
svetelné zdroje

Napfény-Technika
Solární technika

Építési és biztonságtechnika
Domovní a bezpečnostní
technika

Készülékek műhelybe
Přístroje pro dílnu, dům a zahradu

Munkahelyek, létrák és
állványok
Pracovní kozy a žebříky

Reklámeszközök
Reklamní prostředky



Garant® G ROL'UP Bretec® CEE IP 44 Campingkabeltrommel

Für den Einsatz im Freien, IP 44.

- Mit ROL'UP Aufroll-Automatik und Bretec® Drehkontakt-Technik.
- CEE-Stecker 230 V/16 A.
- CEE/Schutzkontakt-Winkelkupplung für die gleichzeitige 230 V Stromversorgung des Caravans und des Vorzeltes.
- Überhitzungsschutz, Kontroll-Leuchte bei Überhitzung und Überlastung.
- Ergonomischer Handgriff mit Achse für perfekte Kabelführung beim Auf- und Abrollen.

Garant® G ROL'UP Bretec® CEE IP 44 Kempingkábeldob

A szabadban történő használatra, IP 44.

- ROL'UP felcsévélő automatikával + Bretec® forgóérintkezős technikával.
- CEE dugasz 230 V/16 A.

- CEE/védőérintkezős sarokcsatlakozó a lakókocsi és az elősátor párhuzamos 230 V-os tápfeszültség-ellátásához.
- Túlhevülés elleni védelem, ellenőrző lámpa túlhevülés vagy túlterhelés esetén.
- Ergonómiai szempontok szerint tervezett tengelyes fogantyú a tökéletes kábelmegvezetéshez a le- és a feltekerés során.

Garant® G ROL'UP BRETEC® CEE IP 44 Kabelový bubnen Camping

Pro použití ve venkovním prostředí, IP 44.

- S navijecí automatikou ROL'UP + technikou otočného kontaktu od firmy Bretec®.
- Vidlice CEE 230 V/16 A.
- Úhlová spojka s ochranným kontaktem CEE pro současnou napájení 230 V karavanu a stanového přístřešku.
- Ochrana proti přehřátí, kontrolka při přehřátí a při přetížení.
- Ergonomické madlo s osou pro perfektní vedení kabelu při navijení a odvijení.

MADE IN AUSTRIA



Artikel-Nr. Cikkszám Položka č.	Barcode	VPE CE BJ	Kabellänge Kabel-hossz Délka kabelu	Kabelbezeichnung Kabel Typ kabelu	Kabelqualität Kábelminőség Kvalita kabelu	Kabelfarbe Kabelszin Barva kabelu	Trommel-Ø Dob Ø Buben Ø	Typ Típus Typ
1 32245 0	4007123190027	1	20 m	H07RN-F 3G2,5	Neopren	Schwarz / Fekete / Černá	240 mm	DE



Super-Solid G Bretec® IP 44 Gartenkabeltrommel

Für den kurzfristigen Einsatz im Freien, IP 44.

- Mit Bretec® Drehkontakt-Komfort für rationelles Arbeiten.
- Trommelkörper aus Spezialkunststoff auf verzinktem Tragegestell.
- Ergonomischer Handgriff mit Achse für perfekte Kabelführung beim Auf- und Abrollen.
- Ideal zum Rasenmähen, Heckenschneiden usw.
- Überhitzungsschutz, Kontroll-Leuchte bei Überhitzung und Überlastung.
- Das BREMAXX Kabel ist extrem stabil, hochflexibel bis -35 °C, UV- und ölbeständig und extrem abriebfest.

- Ergonómiai szempontok szerint tervezett tengelyes fogantyú a tökéletes kábelmegvezetéshez a le- és a feltekerés során.
- Ideális fűnyírásához, sövény-nyírásához, stb.
- Túlhevülés elleni védelem, ellenőrző lámpa túlhevülés vagy túlterhelés esetén.
- A BREMAXX kábel különlegesen stabil, rendkívül rugalmas -35 °C-ig, UV- és olajálló és különösen kopásálló.

Kabelový bubnen Super-Solid G Bretec® IP 44 na zahradu

Ke krátkodobému použití ve venkovním prostředí, IP 44.

- S komfortem otočného kontaktu Bretec® pro racionální práci.
- Korpus bubny ze speciálního plastu na pozinkovaném přenosném stojanu.
- Ergonomické madlo s osou pro perfektní vedení kabelu při navijení a odvijení.
- Ideální pro sekání trávy, střihání živých plotů atd.
- Ochrana proti přehřátí, kontrolka při přehřátí a při přetížení.
- Kabel BREMAXX je extrémně stabilní, vysoce pružný až do teploty -35 °C, odolný proti ultrafialovému záření a oleji i extrémně proti oděru.

Super-Solid G Bretec® IP 44 kerti kábeldob

Minőségi gumikábel fali tartóval, IP 44 védelmi osztály.

- A Bretec® komfortos csúszóérintkezővel racionális a munkavégzés.
- A dobtest különleges gumiból készül, és horganyzott állványra van rögzítve.



MADE IN AUSTRIA

Artikel-Nr. Cikkszám Položka č.	Barcode	VPE CE BJ	Kabellänge Kabel-hossz Délka kabelu	Kabelbezeichnung Kabel Typ kabelu	Kabelqualität Kábelminőség Kvalita kabelu	Kabelfarbe Kabelszin Barva kabelu	Trommel-Ø Dob Ø Buben Ø	Typ Típus Typ
1 30830 8 221	4007123293629	1	33 m	AT-N05V3V3-F 3G1,5	BREMAXX	Blau / Kék / Modrá	290 mm	DE

Design geschützt. / Mintaoltalom alatt. / Chráněný design.



Garant® G + Bretec® Gartenkabeltrommel

Zur Verwendung im Freien, IP 44.

- Mit Bretec® Drehkontakt-Komfort für rationelles Arbeiten.
- Verlängerungskabeltrommel mit Stecker und Kupplung.
- Trommelkörper aus Spezialkunststoff auf verzinktem Tragegestell.
- Ergonomischer Handgriff mit Achse für perfekte Kabelführung beim Auf- und Abrollen.
- Überhitzungsschutz, Kontroll-Leuchte bei Überhitzung und Überlastung.
- Ideal zum Rasenmähen, Heckenschneiden usw.

- Hosszabbító kábeldob dugasszal és csatlakozó aljzattal.
- A dobtest különleges gumból készül, és horganyzott állványra van rögzítve.
- Ergonómiai szempontok szerint tervezett tengelyes fogantyú a tökéletes kábelmegvezetéshez a le- és feltekerés során.
- Túlhevülés elleni védelem, ellenőrző lámpa túlhevülés vagy túlterhelés esetén.
- Ideális fűnyíráshoz, sövény-nyíráshoz, stb.

Kabelový buben Garant® G + Bretec® na zahradu

Pro použití ve venkovním prostředí, IP 44.

- S komfortem otočného kontaktu Bretec® pro racionální práci.
- Prodlužovací kabelový buben s vidlicí a spojovací zásuvkou.
- Korpus bubnu ze speciálního plastu na pozinkovaném přenosném stojanu.
- Ergonomické madlo s osou pro perfektní vedení kabelu při navijení a odvíjení.
- Ochrana proti přehřátí, kontrolka při přehřátí a při přetížení.
- Ideální pro sekání trávy, stříhání živých plotů atd.

Garant® G + Bretec® kerti kábeldob

A szabadban történő használatra, IP 44.

- A Bretec® komfortos csúszóérintkezővel racionális a munkavégzés.



MADE IN AUSTRIA



Artikel-Nr. Cikkszám Polozka č.	Barcode	VPE CE BJ	Kabellänge Kabel-hossz Délka kabelu	Kabelbezeichnung Kabel Typ kabelu	Kabelqualität Kábelminőség Kvalita kabelu	Kabelfarbe Kabelszín Barva kabelu	Trommel-Ø Dob Ø Buben Ø	Typ Típus Typ
118474 8	4007123017188	54	25 m	H05VV-F 3G1,5	Kunststoff / Műanyag / Plast	Rot / Piros / Červená	240 mm	DE
118474 1	4007123040858	54	25 m	H05VV-F 3G1,5	Kunststoff / Műanyag / Plast	Rot / Piros / Červená	240 mm	CZ
118495 8	4007123013074	48	50 m	H05VV-F 3G1,5	Kunststoff / Műanyag / Plast	Rot / Piros / Červená	290 mm	DE
118495 1	4007123048441	48	50 m	H05VV-F 3G1,5	Kunststoff / Műanyag / Plast	Rot / Piros / Červená	290 mm	CZ



Garant® G ST IP 44 Gartenkabeltrommel

- Verlängerungskabeltrommel mit Stecker und Kupplung.
- Trommelkörper aus Spezialkunststoff auf verzinktem Tragegestell.
- Ergonomischer Handgriff mit Achse für perfekte Kabelführung beim Auf- und Abrollen.
- Überhitzungsschutz, Kontroll-Leuchte bei Überhitzung und Überlastung.
- Ideal zum Rasenmähen, Heckenschneiden usw.

- A dobtest különleges gumból készül, és horganyzott állványra van rögzítve.
- Ergonómiai szempontok szerint tervezett tengelyes fogantyú a tökéletes kábelmegvezetéshez a le- és feltekerés során.
- Túlhevülés elleni védelem, ellenőrző lámpa túlhevülés vagy túlterhelés esetén.
- Ideális fűnyíráshoz, sövény-nyíráshoz, stb.

Kabelový buben Garant® G ST IP 44 na zahradu

- Prodlužovací kabelový buben s vidlicí a spojovací zásuvkou.
- Korpus bubnu ze speciálního plastu na pozinkovaném přenosném stojanu.
- Ergonomické madlo s osou pro perfektní vedení kabelu při navijení a odvíjení.
- Ochrana proti přehřátí, kontrolka při přehřátí a při přetížení.
- Ideální pro sekání trávy, stříhání živých plotů atd.

Garant® G ST IP 44 kerti kábeldob

- Hosszabbító kábeldob dugasszal és csatlakozó aljzattal.



Artikel-Nr. Cikkszám Polozka č.	Barcode	VPE CE BJ	Kabellänge Kabel-hossz Délka kabelu	Kabelbezeichnung Kabel Typ kabelu	Kabelqualität Kábelminőség Kvalita kabelu	Kabelfarbe Kabelszín Barva kabelu	Trommel-Ø Dob Ø Buben Ø	Typ Típus Typ
118191 8	4007123010271	48		leer / üres / prázdný			290 mm	DE
122194 8	4007123010318	54	25 m	H05VV-F 3G1,5	Kunststoff / Műanyag / Plast	Rot / Piros / Červená	240 mm	DE
122194 1	4007123019229	54	25 m	H05VV-F 3G1,5	Kunststoff / Műanyag / Plast	Rot / Piros / Červená	240 mm	CZ
118195 8	4007123010288	48	50 m	H05VV-F 3G1,5	Kunststoff / Műanyag / Plast	Rot / Piros / Červená	290 mm	DE
118195 1	4007123019151	48	50 m	H05VV-F 3G1,5	Kunststoff / Műanyag / Plast	Rot / Piros / Červená	290 mm	CZ

MADE IN AUSTRIA



MADE IN AUSTRIA

Garant® G ST IP 20 Gartenkabeltrommel

- Verlängerungskabeltrommel mit Stecker und Kupplung.
- Trommelkörper aus Spezialkunststoff auf verzinktem Tragegestell.
- Ergonomischer Handgriff mit Achse für perfekte Kabelführung beim Auf- und Abrollen.
- Überhitzungsschutz, Kontroll-Leuchte bei Überhitzung und Überlastung.

Garant® G ST IP 20 kerti kábeldob

- Hosszabbító kábeldob dugasszal és csatlakozó aljzattal.
- A dobttest különleges gumiból készül, és horganyzott állványra van rögzítve.

- Ergonómiai szempontok szerint tervezett tengelyes fogantyú a tökéletes kábelmegvezetéshez a le- és a feltekerés során.
- Túlhevülés elleni védelem, ellenőrző lámpa túlhevülés vagy túlterhelés esetén.

Kabelový buben Garant® G ST IP 20 na zahradu

- Prodlužovací kabelový buben s vidlicí a spojovací zásuvkou.
- Korpus bubnu ze speciálního plastu na pozinkovaném přenosném stojanu.
- Ergonomické madlo s osou pro perfektní vedení kabelu při navijení a odvijení.
- Ochrana proti přehřátí, kontrolka při přehřátí a při přetížení.

Artikel-Nr. Cikkszám Položka č.	Barcode	VPE CE BJ	Kabellänge Kabel-hossz Délka kabelu	Kabelbezeichnung Kabel Typ kabelu	Kabelqualität Kábelminőség Kvalita kabelu	Kabelfarbe Kabelszín Barva kabelu	Trommel-Ø Dob Ø Buben Ø	Typ Típus Typ
1 22191 8	4007123010295	54	25 m	H05VV-F 3G1,0	Kunststoff / Műanyag / Plast	Rot / Piros / Červená	240 mm	DE
1 22191 1	4007123103140	54	25 m	H05VV-F 3G1,0	Kunststoff / Műanyag / Plast	Rot / Piros / Červená	240 mm	CZ
1 14074 8	4007123102617	54	25 m	H05VV-F 3G1,5	Kunststoff / Műanyag / Plast	Rot / Piros / Červená	240 mm	DE
1 14074 1	4007123120871	54	25 m	H05VV-F 3G1,5	Kunststoff / Műanyag / Plast	Rot / Piros / Červená	240 mm	CZ
1 18094 8	4007123042432	48	40 m	H05VV-F 3G1,0	Kunststoff / Műanyag / Plast	Rot / Piros / Červená	290 mm	DE
1 18094 1	4007123080434	48	40 m	H05VV-F 3G1,0	Kunststoff / Műanyag / Plast	Rot / Piros / Červená	290 mm	CZ
1 13075 8	4007123102624	48	50 m	H05VV-F 3G1,5	Kunststoff / Műanyag / Plast	Rot / Piros / Červená	290 mm	DE
1 13075 1	4007123103157	48	50 m	H05VV-F 3G1,5	Kunststoff / Műanyag / Plast	Rot / Piros / Červená	290 mm	CZ



MADE IN AUSTRIA

Kompakt G Kabeltrommel

- Handlich und leicht - viel Kabel auf kleinstem Raum.
- Verlängerungskabeltrommel mit Stecker und Kupplung.
- Trommelkörper aus Spezialkunststoff auf verzinktem Tragegestell.
- Überhitzungsschutz, Kontroll-Leuchte bei Überhitzung und Überlastung.

Kompakt G kábeldob

- Könnyen kezelhető és könnyű - kis helyen sok kábel.
- Hosszabbító kábeldob dugasszal és csatlakozó aljzattal.
- A dobttest különleges gumiból készül, és horganyzott állványra van rögzítve.
- Túlhevülés elleni védelem, ellenőrző lámpa túlhevülés vagy túlterhelés esetén.

Kompaktní G kabelový buben

- Lehký se snadnou manipulací - spousta kabelu na minimálním prostoru.
- Prodlužovací kabelový buben s vidlicí a spojovací zásuvkou.
- Korpus bubnu ze speciálního plastu na pozinkovaném přenosném stojanu.
- Ochrana proti přehřátí, kontrolka při přehřátí a při přetížení.

Artikel-Nr. Cikkszám Položka č.	Barcode	VPE CE BJ	Kabellänge Kabel-hossz Délka kabelu	Kabelbezeichnung Kabel Typ kabelu	Kabelqualität Kábelminőség Kvalita kabelu	Kabelfarbe Kabelszín Barva kabelu	Trommel-Ø Dob Ø Buben Ø	Typ Típus Typ
1 07807 8	4007123102631	3/84	15 m	H05VV-F 3G1,0	Kunststoff / Műanyag / Plast	Rot / Piros / Červená	180 mm	DE
1 07807 1	4007123102754	3/84	15 m	H05VV-F 3G1,0	Kunststoff / Műanyag / Plast	Rot / Piros / Červená	180 mm	CZ

Überspannungs- & Blitzschutz

Streckdoseneisten

Stromverteilung

Leuchten & Leuchtmittel

Solar-Technik

Haus- & Sicherheitstechnik

Geräte für Werkstatt, Haus & Garten

Arbeitsböde & Leitern

Werbemittel



Schutzadapterleitung FI IP 44 mit Powerblock

- Ideal für den harten Einsatz.
- FI-Stecker 30 mA schützt vor gefährlichen Stromunfällen.
- Anzeige für Funktionskontrolle.
- Bei Berührung von stromführenden Leitungen oder Teilen wird die Stromversorgung zum Schutz gegen gefährliche Körperströme bzw. elektrischen Schlag automatisch unterbrochen.
- Qualitäts-Gummikabel mit 4-fach Steckdosen-Powerblock.
- Auslösezeit: <30 ms.
- Auslösestrom: 30 mA.
- Betriebstemperatur: -25 °C bis 40 °C.

FI védőadapteres vezeték, IP 44, Powerblock-kal

- Nagy igénybevételre tervezve - ideális építkezéseken, műhelyekben és az ipar egyéb területein.
- Hibaáram-védőkapcsoló (FI) 30 mA kioldási árammal, ami a veszélyes áramütések ellen véd.
- Működés-ellenőrző kijelző.
- Áramot vezető kábelek vagy alkatrészek megérintése esetén a testbe jutó

életveszélyes áramok ill. Az áramütés veszélyének elkerülésére automatikusan megszakítja az áramellátást.

- Minőségi gumikábel 4 dugaszoló aljzatos Powerblock-kal.
- Kioldási idő: <30 ms.
- Kioldási áram: 30 mA.
- Üzemi hőmérséklet: -25 °C - +40 °C.

Kabel s ochranným adaptérem FI IP 44 se zásuvkovou koncovkou

- Ideální pro tvrdé nasazení na staveništích, v dílnách a v oblasti průmyslu.
- Vidlice FI 30 mA chrání před nebezpečnými úrazy elektrickým proudem.
- Indikace kontroly funkce.
- Při dotyku vodičů vedoucích elektrickým proud („živých částí“) se automaticky přeruší napájení jako ochrana před nebezpečnými proudy protékajícími tělem.
- Kvalitní pryžový kabel s 4násobnou zásuvkovou koncovkou.
- Vybavovací doba: <30 ms.
- Vybavovací proud: 30 mA.
- Provozní teplota: -25 °C až 40 °C.



Artikel-Nr. Cikkszám Položka č.	Barcode	VPE CE BJ	Kabellänge Kabel-hossz Délka kabelu	Kabelbezeichnung Kabel Typ kabelu	Kabelqualität Kabelminőség Kvalita kabelu	Kabelfarbe Kabelszin Barva kabelu	Steckdosen Csatlakozójelzatos Zásuvky	Typ Típus Typ
1 16872 0	4007123148226	5	5 m	H07RN-F 3G1,5	Neopren	Schwarz / Fekete / Cerná	4	DE
1 16872 1	4007123282593	5	5 m	H07RN-F 3G1,5	Neopren	Schwarz / Fekete / Cerná	4	CZ

Schutzadapterleitung FI IP 44

- Bei Berührung von stromführenden Leitungen oder Teilen wird die Stromversorgung zum Schutz gegen gefährliche Körperströme bzw. elektrischen Schlag automatisch unterbrochen.
- Zur größtmöglichen Sicherheit bei der Verwendung von Elektrogeräten.
- Mit FI-Stecker IP 44 und spritzwassergeschützter Kupplung.
- Anzeige für Funktionskontrolle.
- Problemlose Bedienung: einfach in die Steckdose einstecken und gewünschtes Gerät anschließen.
- Auslösezeit: <30 ms.
- Auslösestrom: 30 mA.
- Betriebstemperatur: -25 °C bis 40 °C.

- Működés-ellenőrző kijelző.
- Problémamentes csatlakoztatás - csupán be kell dugaszolni a hálózati dugaszoló aljzatba, és csatlakoztatni kell a megfelelő készüléket.
- Kioldási idő: <30 ms.
- Kioldási áram: 30 mA.
- Üzemi hőmérséklet: -25 °C - +40 °C.

Kabel s ochranným adaptérem FI IP 44

- Při dotyku vodičů vedoucích elektrickým proud („živých částí“) se automaticky přeruší napájení jako ochrana před nebezpečnými proudy protékajícími tělem.
- Pro maximálně možnou bezpečnost při používání elektrických spotřebičů.
- S vidlicí FI a spojovací zásuvkou s uzávěrem.
- Indikace kontroly funkce.
- Bezproblémová obsluha: jednoduše zasuňte do zásuvky a připojte požadovaný spotřebič.
- Vybavovací doba: <30 ms.
- Vybavovací proud: 30 mA.
- Provozní teplota: -25 °C až 40 °C.



Artikel-Nr. Cikkszám Položka č.	Barcode	VPE CE BJ	Kabellänge Kabel-hossz Délka kabelu	Kabelbezeichnung Kabel Typ kabelu	Kabelqualität Kabelminőség Kvalita kabelu	Kabelfarbe Kabelszin Barva kabelu	Typ Típus Typ
1 16037 0	4007123111732	5	2 m	H07RN-F 3G1,5	Neopren	Schwarz / Fekete / Cerná	DE
1 16037 1	4007123146284	5	2 m	H07RN-F 3G1,5	Neopren	Schwarz / Fekete / Cerná	CZ

Tűzfeszültségvédelem
Přepětová ochrana

Hálózati csatlakozósrók
Zásuvkové listy

Áramelosztás
Prodlužovací přívody

Lámpák, fénycsőök,
fűtőszórók
Svítlámpa, reflektory,
szétválasztó

Napfény-Technika
Solární technika

Építési és biztonságtechnika
Domovní a bezpečnostní
technika

Készülékek műhelybe
Přístroje pro dílnu, dílna a zahrada

Munkahelyek, létrák és
állványok
Pracovní kozy a žebříky

Reklámszórók
Reklamní prostředky



Personenschutz-Adapter BDI-A 30 IP 54

Für den Einsatz im Freien, IP 54.

Mobiler Stromunfallschutz zwischen Steckdose und Gerät.

- Der wirksame Schutz gegen Stromunfälle. Trennt blitzschnell die aktiven Leiter vom Netz, sobald Differenzströme auftreten.
- Zweipolige Abschaltung.
- Im Blister verpackt.

Személyvédelmi adapter BDI-A 30 IP 54

A szabadban történő használatra, IP 54.

Mobil védelem a dugaszoló aljzat és a készülék között a villamos áram által okozott balesetek ellen.



Artikel-Nr. Cikkszám Položka č.	Barcode	VPE CE BJ	Nennspannung Névleges feszültség Jmenovitá napětí	Nennstrom Névleges áram Jmenovitý proud	Neendifferenzstrom Névleges különbségi áram Jmenovitý rozdílový proud	Typ Típus Typ
1 29063 0	4007123593750	6	230 V	16 A	30 mA	DE
1 29063 1	3281852906314	6	230 V	16 A	30 mA	CZ



Personenschutz-Stecker BDI-S 30 IP 54

Für den Einsatz im Freien, IP 54.

Die ideale Sicherheitsausschaltung zum Anschrauben an häufig gebrauchte Elektrogeräte.

- Der wirksame Schutz gegen Stromunfälle. Trennt blitzschnell die aktiven Leiter vom Netz, sobald Differenzströme auftreten.
- Zweipolige Abschaltung.
- Im Blister verpackt.

Személyvédelmi dugó BDI-S 30 IP 54

A szabadban történő használatra, IP 54.

Ideális biztonsági lekapcsoló szerkezet, amely rácsavorozható a gyakran használt villamos készülékekre.



Artikel-Nr. Cikkszám Položka č.	Barcode	VPE CE BJ	Nennspannung Névleges feszültség Jmenovitá napětí	Nennstrom Névleges áram Jmenovitý proud	Neendifferenzstrom Névleges különbségi áram Jmenovitý rozdílový proud	Extras Extrák Extra	Typ Típus Typ
1 29064 0	4007123593774	6	230 V	16 A	30 mA	für 3G1,5-Kabel / 3G1,5 kábelhez / pro kabel 3G1,5	DE
1 29064 1	3281852906413	6	230 V	16 A	30 mA	für 3G1,5-Kabel / 3G1,5 kábelhez / pro kabel 3G1,5	CZ

- Az áram által okozott balesetek elleni hatékony védelem. Villámgyorsan leválasztja az aktív vezetékét és a védővezetékét a hálózatról, amint különbségi áramok lépnek fel.
- Kétpólusú lekapcsolás.
- Burokba csomagolt.

Bezpečnostní adaptér BDI-A 30 IP 54

Pro použití ve venkovním prostředí, IP 54.

Mobilní ochrana před úrazem elektrickým proudem mezi zásuvkou a přístrojem.

- Účinná ochrana před úrazy elektrickým proudem. Odpojí bleskově živé vodiče od sítě, jakmile se vyskytnou rozdílové proudy.
- Dvoupólové odpojování.
- Balení v blistrech.

- Az áram által okozott balesetek elleni hatékony védelem. Villámgyorsan leválasztja az aktív vezetékét és a védővezetékét a hálózatról, amint különbségi áramok lépnek fel.
- Kétpólusú lekapcsolás.
- Burokba csomagolt.

Bezpečnostní zástrčka BDI-S 30 IP 54

Pro použití ve venkovním prostředí, IP 54.

Ideální bezpečnostní vypínání k našroubování na často používané elektrické přístroje.

- Účinná ochrana před úrazy elektrickým proudem. Odpojí bleskově živé vodiče od sítě, jakmile se vyskytnou rozdílové proudy.
- Dvoupólové odpojování.
- Balení v blistrech.

Überspannungs- & Blitzschutz

Steckdosenleisten

Stromverteilung

Leuchten & Leuchtmittel

Solar-Technik

Haus- & Sicherheitstechnik

Geräte für Werkstatt, Haus & Garten

Arbeitsböde & Leitern

Werbemittel



BREMAXX Verlängerungskabel IP 44

- Ideal für den harten Einsatz.
- Mit Schutzkontakt-Stecker und -Kupplung mit Verschlusskappe.
- Ausgezeichnete Abriebfestigkeit.
- Mechanisch extrem belastbar, hochflexibel.
- Öl- und UV-beständig.
- Einsetzbar bis -35 °C.

- Kiváló dörzsállóság.
- Rendkívüli mechanikus teherbírású, rendkívül rugalmas.
- Olajjal és ultraibolya sugarakkal szemben ellenálló.
- Akár -35°C hőmérsékletig is használható.

BREMAXX prodluzovací kabel IP 44

- Ideální pro tvrdé nasazení na staveništích, v dílnách a v oblasti průmyslu.
- S vidlicí a spojovací zásuvkou s ochranným kontaktem a odklápěcím ochranným víčkem.
- Vynikající ořezuvzdornost.
- Mechanicky extrémně zatížitelné, vysoce ohebné.
- Odolné vůči olejům a UV záření.
- Použitelné do -35 °C.

MADE IN AUSTRIA



BREMAXX hosszabbítókábel IP 44

- Nagy igénybevételre tervezve - ideális építkezéseken, műhelyekben és az ipar egyéb területein.
- Védőérintkezős dugasszal és zárósapkás csatlakozó aljzattal.

Artikel-Nr. Cikkszám Położka č.	Barcode	VPE CE BJ	Kabellänge Kabel-hossz Délka kabelu	Kabelbezeichnung Kabel Typ kabelu	Kabelqualität Kábelminőség Kvalita kabelu	Kabelfarbe Kabelszín Barva kabelu	Typ Típus Typ
116145 8	4007123014361	5	10 m	AT-N07V3V3-F 3G1,5	BREMAXX	Orange / Narancsszínű / Oranzová	DE
116145 1 011	4007123146307	5	10 m	AT-N07V3V3-F 3G1,5	BREMAXX	Orange / Narancsszínű / Oranzová	CZ
116681 8	4007123039203	4	10 m	AT-N07V3V3-F 3G2,5	BREMAXX	Orange / Narancsszínű / Oranzová	DE
116681 1 011	4007123121656	4	10 m	AT-N07V3V3-F 3G2,5	BREMAXX	Orange / Narancsszínű / Oranzová	CZ
116145 8 015	4007123184828	4	15 m	AT-N07V3V3-F 3G1,5	BREMAXX	Orange / Narancsszínű / Oranzová	DE
116147 8	4007123014378	4	25 m	AT-N07V3V3-F 3G2,5	BREMAXX	Orange / Narancsszínű / Oranzová	DE
116147 1 011	4007123145065	4	25 m	AT-N07V3V3-F 3G1,5	BREMAXX	Orange / Narancsszínű / Oranzová	CZ
116682 8	4007123039210	3	25 m	AT-N07V3V3-F 3G2,5	BREMAXX	Orange / Narancsszínű / Oranzová	DE
116682 1 011	4007123121670	3	25 m	AT-N07V3V3-F 3G2,5	BREMAXX	Orange / Narancsszínű / Oranzová	CZ
116150 8	4007123014385	2	50 m	AT-N07V3V3-F 3G1,5	BREMAXX	Orange / Narancsszínű / Oranzová	DE
116150 1 011	4007123145072	2	50 m	AT-N07V3V3-F 3G1,5	BREMAXX	Orange / Narancsszínű / Oranzová	CZ

Qualitäts-Gummi-Verlängerungskabel IP 44

Für den kurzfristigen Einsatz im Freien, IP 44.

- Mit Schutzkontakt-Stecker und -Kupplung mit Verschlusskappe.

Kvalitní gumový prodluzovací kabel IP 44

Ke krátkodobému použití ve venkovním prostředí, IP 44.

- S vidlicí a spojovací zásuvkou s ochranným kontaktem a odklápěcím ochranným víčkem.

Minőségi gumi hosszabbítókábel IP 44

Minőségi gumikábel fali tartóval, IP 44 védelmi osztály.

- Védőérintkezős dugasszal és zárósapkás csatlakozó aljzattal.



Artikel-Nr. Cikkszám Położka č.	Barcode	VPE CE BJ	Kabellänge Kabel-hossz Délka kabelu	Kabelbezeichnung Kabel Typ kabelu	Kabelqualität Kábelminőség Kvalita kabelu	Kabelfarbe Kabelszín Barva kabelu	Typ Típus Typ
5 m Kabel / 5 m Kábel / 5 m kabelu							
116142 0	4007123167012	5	5 m	H05RR-F 3G1,5	Gummi / Gumi / Pryž	Schwarz / Fekete / Cerná	DE
10 m Kabel / 10 m Kábel / 10 m kabelu							
116145 0	4007123009558	3	10 m	H05RR-F 3G1,5	Gummi / Gumi / Pryž	Schwarz / Fekete / Cerná	DE
116145 1	4007123019090	3	10 m	H05RR-F 3G1,5	Gummi / Gumi / Pryž	Schwarz / Fekete / Cerná	CZ
25 m Kabel / 25 m Kábel / 25 m kabelu							
116147 0	4007123000364	3	25 m	H05RR-F 3G1,5	Gummi / Gumi / Pryž	Schwarz / Fekete / Cerná	DE
116147 1	4007123015672	3	25 m	H05RR-F 3G1,5	Gummi / Gumi / Pryž	Schwarz / Fekete / Cerná	CZ
116146 0	4007123053698	3	25 m	H05RR-F 3G1,5	Gummi / Gumi / Pryž	Rot / Piros / Červená	DE
116146 1	4007123121557	3	25 m	H05RR-F 3G1,5	Gummi / Gumi / Pryž	Rot / Piros / Červená	CZ
50 m Kabel / 50 m Kábel / 50 m kabelu							
116153 0	4007123053704	2	50 m	H05RR-F 3G1,5	Gummi / Gumi / Pryž	Rot / Piros / Červená	DE
116153 1	4007123121564	2	50 m	H05RR-F 3G1,5	Gummi / Gumi / Pryž	Rot / Piros / Červená	CZ

Tűbiztonságvédőelem
Přepětová ochrana

Hálózati csatlakozórok
Zásuvkové lišty

Aramelosztás
Prodluzovací přívody

Lámpák, fénycsőket,
fűtőcsövek
Svítláta, reflektory,
světelné zdroje

Naplény-Technika
Solární technika

Építési és biztonságtechnikai
Domovní a bezpečnostní
technika

Készülékek műhelybe
Přístroje pro dílnu, dům a zahradu

Munkahelyek, létrák és
álmányok
Pracovní kozy a žebříky

Reklámeszközök
Reklamní prostředky



BREMAXX Verlängerungskabel IP 44

Für den kurzfristigen Einsatz im Freien, IP 44.

- BREMAXX Kabel - sehr flexibel bis -35 °C, ölbeständig und mechanisch hoch belastbar.
- Ausgezeichnete Abriebfestigkeit.
- Mit Schutzkontakt-Stecker und -Kupplung mit Verschlusskappe.

BREMAXX hosszabbítókábel IP 44

Rövid ideig kültéren használható, IP44



- BREMAXX Kábel – rendkívül rugalmas -35°C-ig, olajálló és mechanikusan erősen terhelhető.
- Kiváló dörzsállóság.
- Védőérintkezős dugasszal és zárósapkás csatlakozó aljzattal.

BREMAXX prodlužovací kabel IP 44

Ke krátkodobému použití ve venkovním prostředí, IP 44.

- Kabel BREMAXX - velmi flexibilní do -35°C, odolný proti oleji a mechanicky vysoce zatížitelný.
- Vynikající ořezuvzdornost.
- S vidlicí a spojovací zásuvkou s ochranným kontaktem a odklápěcím ochranným víčkem.

MADE IN AUSTRIA

Artikel-Nr. Cikkszám Položka č.	Barcode	VPE CE BJ	Kabellänge Kabel-hossz Délka kabelu	Kabelbezeichnung Kabel Typ kabelu	Kabelqualität Kábelminőség Kvalita kabelu	Kabelfarbe Kabelszin Barva kabelu	Typ Típus Typ
10 m Kabel / 10 m Kábel / 10 m kabelu							
1169818	4007123294275	2	10 m	AT-N05V3V3-F 3G1,5	BREMAXX	Blau / Kék / Modrá	DE
25 m Kabel / 25 m Kábel / 25 m kabelu							
1169828	4007123294282	2	25 m	AT-N05V3V3-F 3G1,5	BREMAXX	Blau / Kék / Modrá	DE



Qualitäts-Kunststoff-Verlängerungskabel

- Mit Schutzkontakt-Stecker und -Kupplung.

Minőségi műanyag hosszabbítókábel

- Védőérintkezős dugasszal és csatlakozó aljzattal.

Kvalitní plastový prodlužovací kabel

- S vidlicí a spojovací zásuvkou s ochranným kontaktem.

Artikel-Nr. Cikkszám Položka č.	Barcode	VPE CE BJ	Kabellänge Kabel-hossz Délka kabelu	Kabelbezeichnung Kabel Typ kabelu	Kabelfarbe Kabelszin Barva kabelu	Kabelqualität Kábelminőség Kvalita kabelu	Typ Típus Typ
2 m Kabel / 2 m Kábel / 2 m kabelu							
1168120	400712300234	10	2 m	H05VV-F 3G1,0	Weiß / Fehér / Bilá	Kunststoff / Műanyag / Plast	DE
1168121	4007123121458	10	2 m	H05VV-F 3G1,0	Weiß / Fehér / Bilá	Kunststoff / Műanyag / Plast	CZ
1165010	4007123019496	10	2 m	H05VV-F 3G1,0	Schwarz / Fekete / Cerná	Kunststoff / Műanyag / Plast	DE
1165011	4007123121465	10	2 m	H05VV-F 3G1,0	Schwarz / Fekete / Cerná	Kunststoff / Műanyag / Plast	CZ

3 m Kabel / 3 m Kábel / 3 m kabelu							
1168430	4007123022731	10	3 m	H05VV-F 3G1,5	Weiß / Fehér / Bilá	Kunststoff / Műanyag / Plast	DE
1168434	4007123027569	10	3 m	H05VV-F 3G1,5	Weiß / Fehér / Bilá	Kunststoff / Műanyag / Plast	CZ
1165430	4007123022816	10	3 m	H05VV-F 3G1,5	Schwarz / Fekete / Cerná	Kunststoff / Műanyag / Plast	DE
1165431	4007123121489	10	3 m	H05VV-F 3G1,5	Schwarz / Fekete / Cerná	Kunststoff / Műanyag / Plast	CZ

5 m Kabel / 5 m Kábel / 5 m kabelu							
1168440	4007123022748	10	5 m	H05VV-F 3G1,5	Weiß / Fehér / Bilá	Kunststoff / Műanyag / Plast	DE
1168441	4007123121496	10	5 m	H05VV-F 3G1,5	Weiß / Fehér / Bilá	Kunststoff / Műanyag / Plast	CZ
1165440	4007123022823	10	5 m	H05VV-F 3G1,5	Schwarz / Fekete / Cerná	Kunststoff / Műanyag / Plast	DE
1165441	4007123121502	10	5 m	H05VV-F 3G1,5	Schwarz / Fekete / Cerná	Kunststoff / Műanyag / Plast	CZ

Überspannungs- & Blitzschutz

Streckdoseneisten

Stromverteilung

Leuchten & Leuchtmittel

Solar-Technik

Haus- & Sicherheitstechnik

Geräte für Werkstatt, Haus & Garten

Arbeitsböde & Leitern

Werbemittel

Qualitäts-Kunststoff-Verlängerungskabel

- Mit Schutzkontakt-Stecker und -Kupplung.

Minőségi műanyag hosszabbítókábel

- Védőérintkezős dugasszal és csatlakozó aljzattal.

Kvalitní plastový prodlužovací kabel

- S vidlicí a spojovací zásuvkou s ochranným kontaktem.



Tűfeszültségvédelem
Prépatóv ochrana

Hálózati csatlakozások
Zásuvkové listy

Armelosztás
Prodlužovací přívody

Lámpák, fényvetők,
fényfócsók
Svítlők, reflektory,
svételnézárók

Naplény-technika
Solární technika

Épület- és biztonságtechnika
Domovní a bezpečnostní
technika

Készülékek műhelybe
Přístroje pro dílnu, dům a zahradu

Munkahelyek, létrák és
álmányok
Pracovní kozy a žebříky

Reklámeszközök
Reklamní prostředky

Artikel-Nr. Cikkszám Položka č.	Barcode	VPE CE BJ	Kabellänge Kabel-hossz Délka kabelu	Kabelbezeichnung Kabel Typ kabelu	Kabelfarbe Kabelszin Barva kabelu	Kabelqualität Kabelminőség Kvalita kabelu	Typ Típus Typ
10 m Kabel / 10 m Kábel / 10 m kabelu							
1 16846 0	4007123022755	5	10 m	H05VV-F 3G1,5	Weiß / Fehér / Bilá	Kunststoff / Műanyag / Plast	DE
1 16846 1	4007123121519	5	10 m	H05VV-F 3G1,5	Weiß / Fehér / Bilá	Kunststoff / Műanyag / Plast	CZ
1 16746 0	4007123019656	5	10 m	H05VV-F 3G1,5	Rot / Piros / Červená	Kunststoff / Műanyag / Plast	DE
1 16746 4	4007123011766	5	10 m	H05VV-F 3G1,5	Rot / Piros / Červená	Kunststoff / Műanyag / Plast	CZ
1 16546 0	4007123000326	5	10 m	H05VV-F 3G1,5	Schwarz / Fekete / Černá	Kunststoff / Műanyag / Plast	DE
1 16546 1	4007123121526	5	10 m	H05VV-F 3G1,5	Schwarz / Fekete / Černá	Kunststoff / Műanyag / Plast	CZ
25 m Kabel / 25 m Kábel / 25 m kabelu							
1 16747 0	4007123000340	4	25 m	H05VV-F 3G1,5	Rot / Piros / Červená	Kunststoff / Műanyag / Plast	DE
1 16747 1	4007123001057	4	25 m	H05VV-F 3G1,5	Rot / Piros / Červená	Kunststoff / Műanyag / Plast	CZ
1 16548 0	4007123002368	4	25 m	H05VV-F 3G1,5	Schwarz / Fekete / Černá	Kunststoff / Műanyag / Plast	DE
1 16548 1	4007123121533	4	25 m	H05VV-F 3G1,5	Schwarz / Fekete / Černá	Kunststoff / Műanyag / Plast	CZ
50 m Kabel / 50 m Kábel / 50 m kabelu							
1 16750 0	4007123000357	2	50 m	H05VV-F 3G1,5	Rot / Piros / Červená	Kunststoff / Műanyag / Plast	DE
1 16750 1	4007123001040	2	50 m	H05VV-F 3G1,5	Rot / Piros / Červená	Kunststoff / Műanyag / Plast	CZ



Kunststoff-Verlängerungskabel

- Mit Euro-Stecker und Kupplung.
- Flachkabel für den Anschluss von Geräten mit max. 2,5 A.

Plastový prodlužovací přívod

- S eurovidlicí a spojovací zásuvkou.
- Plochý kabel pro připojení spotřebičů s max. 2,5 A.

Műanyag hosszabbító kábel

- Európai szabványdugasszal és csatlakozó aljzattal.
- Lapos dugasz, aljzat és kábel max. 2,5 A áramfelvételű készülékek csatlakoztatásához.

Überspannungs- & Blitzschutz

Steckdosenleisten

Stromverteilung

Leuchten & Leuchtmittel

Solar-Technik

Haus- & Sicherheitstechnik

Geräte für Werkstatt, Haus & Garten

Arbeitsböcke & Leitern

Werbemittel

Artikel-Nr. Cikkszám Položka č.	Barcode	VPE CE BJ	Kabellänge Kabel-hossz Délka kabelu	Kabelbezeichnung Kabel Typ kabelu	Kabelqualität Kábelminőség Kvalita kabelu	Kabelfarbe Kabelszin Barva kabelu	Typ Típus Typ
3 m Kabel / 3 m Kábel / 3 m kabelu							
1 16166 0	4007123116980	10	3 m	H03VVH2-F 2x0,75	Kunststoff / Műanyag / Plast	Weiß / Fehér / Bílá	Euro
1 16179 0	4007123249732	10	3 m	H03VVH2-F 2x0,75	Kunststoff / Műanyag / Plast	Schwarz / Fekete / Černá	Euro
5 m Kabel / 5 m Kábel / 5 m kabelu							
1 16167 0	4007123150397	10	5 m	H03VVH2-F 2x0,75	Kunststoff / Műanyag / Plast	Weiß / Fehér / Bílá	Euro
1 16180 0	4007123249749	10	5 m	H03VVH2-F 2x0,75	Kunststoff / Műanyag / Plast	Schwarz / Fekete / Černá	Euro



Euro-Anschlusskabel mit Zwischenschalter

- Flachkabel für den Anschluss von Geräten mit max. 2,5 A.
- Mit einpoligem Zwischenschalter.
- Mit Eurostecker.

Euro prodlužovací přívod s vypínačem

- Plochý kabel pro připojení spotřebičů s max. 2,5 A.
- S jednopólovým předřazeným vypínačem.
- S eurovidlicí.

Euró csatlakozó vezeték a közbeiktatott kapcsolóval

- Lapos dugasz, aljzat és kábel max. 2,5 A áramfelvételű készülékek csatlakoztatásához.
- Egypólusú közti kapcsolóval.
- Euró-dugasszal.



Artikel-Nr. Cikkszám Položka č.	Barcode	VPE CE BJ	Kabellänge Kabel-hossz Délka kabelu	Kabelbezeichnung Kabel Typ kabelu	Kabelqualität Kábelminőség Kvalita kabelu	Kabelfarbe Kabelszin Barva kabelu	Typ Típus Typ
1 16038 0	4007123165926	10	1,5 m	H03VVH2-F 2x0,75	Kunststoff / Műanyag / Plast	Weiß / Fehér / Bílá	Euro
1 16181 0	4007123249756	10	1,5 m	H03VVH2-F 2x0,75	Kunststoff / Műanyag / Plast	Schwarz / Fekete / Černá	Euro



Anschlusskabel 2-polig

- Anschlussleitung mit einseitigem Stecker T11 2-polig, max. 10 A.

Přípojovací vedení 2pólové

- Přípojný kabel zakončeného 2pólovou euro vidlicí, max. 2,5 A.

Csatlakozó vezeték 2-eres

- Csatlakozó vezeték, egyik oldalán 2-pólusú euro csatlakozó dugasz, max. 2,5 A.

Artikel-Nr. Cikkszám Položka č.	Barcode	VPE CE BJ	Kabellänge Kabel-hossz Délka kabelu	Kabelbezeichnung Kabel Typ kabelu	Kabelqualität Kábelminőség Kvalita kabelu	Kabelfarbe Kabelszín Barva kabelu	Stecker Dugasz Vidlice
1160128	4007123042890	20	5 m	H05VV-F 2x0,75	Kunststoff / Müanyag / Plast	Schwarz / Fekete / Cerná	Euro-Stecker / Euro-dugasz / Vidlice Euro
1160738	4007123055968	10	5 m	H07RN-F 2x1,0	Neopren	Schwarz / Fekete / Cerná	Euro-Stecker / Euro-dugasz / Vidlice Euro



Anschlusskabel

Csatlakozó vezeték

Přípojovacím kabelem



Artikel-Nr. Cikkszám Položka č.	Barcode	VPE CE BJ	Kabellänge Kabel-hossz Délka kabelu	Kabelbezeichnung Kabel Typ kabelu	Kabelqualität Kábelminőség Kvalita kabelu	Kabelfarbe Kabelszín Barva kabelu	Stecker Dugasz Vidlice	Typ Típus Typ
3 m VV-Kabel / 3 m VV-Kábel / 3 m kabelu VV								
1160338	4007123042883	20	3 m	H05VV-F 3G1,0	Kunststoff / Müanyag / Plast	Schwarz / Fekete / Cerná	Schutzkontakt-Stecker / Védőérintkezős dugasz / Vidlice s ochranným kontaktem	DE
5 m VV-Kabel / 5 m VV-Kábel / 5 m kabelu VV								
1160320	4007123029501	15	5 m	H05VV-F 3G1,5	Kunststoff / Müanyag / Plast	Schwarz / Fekete / Cerná	Schutzkontakt-Stecker / Védőérintkezős dugasz / Vidlice s ochranným kontaktem	DE
3 m RR-Kabel / 3 m RR-Kábel / 3 m kabelu RR								
1160330	4007123107315	5	3 m	H05RR-F 3G1,5	Gummi / Gumi / Pryž	Schwarz / Fekete / Cerná	Schutzkontakt-Stecker / Védőérintkezős dugasz / Vidlice s ochranným kontaktem	DE
3 m RN-Kabel / 3 m RN-Kábel / 3 m kabelu RN								
1160758	4007123184019	10	3 m	H07RN-F 2x1,0	Neopren	Schwarz / Fekete / Cerná	Konturenstecker / Kontúr dugasz / Obrysová vidlice	DE
1160480	4007123215386	10	3 m	H07RN-F 3G1,5	Neopren	Schwarz / Fekete / Cerná	Gummistecker / Gumidugasz / Pryzová vidlice	DE
5 m RN-Kabel / 5 m RN-Kábel / 5 m kabelu RN								
1160760	4007123190553	10	5 m	H07RN-F 2x1,0	Neopren	Schwarz / Fekete / Cerná	Konturenstecker / Kontúr dugasz / Obrysová vidlice	DE
3 m V3V3-Kabel / 3 m V3V3-Kábel / 3 m kabelu V3V3								
1160470	4007123215379	10	3 m	AT-N07V3V3-F 3G1,5	BREMAX	Orange / Narancsszínű / Oranzová	Gummistecker / Gumidugasz / Pryzová vidlice	DE
5 m V3V3-Kabel / 5 m V3V3-Kábel / 5 m kabelu V3V3								
1160728	4007123039135	10	5 m	AT-N07V3V3-F 3G1,5	BREMAX	Orange / Narancsszínű / Oranzová	Gummistecker / Gumidugasz / Pryzová vidlice	DE



Verlängerungsleitung CEE mit Caravan-Winkelkupplung IP 44

- Spezial-Gummikabel mit CEE-Stecker und Kupplung mit Verschlussklappe.
- Verlängerungsleitung 230 V, 3-polig.

CEE hosszabbító kábel lakókocsikhoz való derékszögű csatlakozóval



- Különleges gumikábel CEE-dugasszal és zárósapkás csatlakozó aljzattal.
- 230 V-os hosszabbító kábel, 3-pólusú

Prodluzovací kábel CEE s úhlovou spojkou pro karavan IP 44

- Speciální pryžový kábel s vidlicí CEE a spojovací zásuvkou a odklápacím ochranným víčkem.
- Prodluzovací přívod 230 V, 3pólový.

Artikel-Nr. Cikkszám Položka č.	Barcode	VPE CE BJ	Kabellänge Kabel-hossz Délka kabelu	Kabelbezeichnung Kabel Typ kabelu	Kabelqualität Kábelminőség Kvalita kabelu	Kabelfarbe Kabelszin Barva kabelu	Stecker Dugasz Vidlice	Kupplung Csatlakozó aljzat Spojovací zásuvka	Typ Típus Typ
1 16741 5	4007123184002	10	10 m	H05VV-F 3G1,5	Kunststoff / Műanyag / Plast	Schwarz / Fekete / Cerná	CEE 230 V/16 A	Caravan-Winkelkupplung CEE 230 V/16 A / Behajtható fémhorggal. / Úhlová spojka pro karavan CEE 230 V/16 A	DE
1 16732 5	4007123183999	10	25 m	H07RN-F 3G1,5	Neopren	Schwarz / Fekete / Cerná	CEE 230 V/16 A	Caravan-Winkelkupplung CEE 230 V/16 A / Behajtható fémhorggal. / Úhlová spojka pro karavan CEE 230 V/16 A	DE



Adapterleitung mit CEE-Kupplung 3-polig IP 44

Für den Baustelleneinsatz und den Einsatz im Freien, IP 44.

- Ideal für den harten Einsatz.

Építkezéseken és szabadban történő használatra, IP 44 védelem.

- Nagy igénybevételre tervezve - ideális építkezéseken, műhelyekben és az ipar egyéb területein.

Adapter-vezeték CEE csatlakozóval 3-pólusú IP 44



Vedení adaptéru s 3pólovou spojkou CEE IP 44

Pro použití na staveništích a v terénu, IP 44.

- Ideální pro tvrdé nasazení na staveništích, v dílnách a v oblasti průmyslu.



Artikel-Nr. Cikkszám Položka č.	Barcode	VPE CE BJ	Kabellänge Kabel-hossz Délka kabelu	Kabelbezeichnung Kabel Typ kabelu	Kabelqualität Kábelminőség Kvalita kabelu	Kabelfarbe Kabelszin Barva kabelu	Stecker Dugasz Vidlice	Kupplung Csatlakozó aljzat Spojovací zásuvka	Typ Típus Typ
1 13291 0	4007123001521	10	1,5 m	H07RN-F 3G1,5	Neopren	Schwarz / Fekete / Cerná	230 V/16 A	CEE 230 V/16 A	DE + CZ



Adapterleitung mit CEE-Stecker 3-polig IP 44

Für den Baustelleneinsatz und den Einsatz im Freien, IP 44.

- Ideal für den harten Einsatz.

Építkezéseken és szabadban történő használatra, IP 44 védelem.

- Nagy igénybevételre tervezve - ideális építkezéseken, műhelyekben és az ipar egyéb területein.

Adapter-vezeték CEE csatlakozóval 3-pólusú IP 44



Vedení adaptéru s 3pólovou spojkou CEE IP 44

Pro použití na staveništích a v terénu, IP 44.

- Ideální pro tvrdé nasazení na staveništích, v dílnách a v oblasti průmyslu.

Artikel-Nr. Cikkszám Položka č.	Barcode	VPE CE BJ	Kabellänge Kabel-hossz Délka kabelu	Kabelbezeichnung Kabel Typ kabelu	Kabelqualität Kábelminőség Kvalita kabelu	Kabelfarbe Kabelszin Barva kabelu	Stecker Dugasz Vidlice	Kupplung Csatlakozó aljzat Spojovací zásuvka	Typ Típus Typ
1 13292 0	4007123001538	10	1,5 m	H07RN-F 3G1,5	Neopren	Schwarz / Fekete / Cerná	CEE 230 V/16 A	230 V/16 A	DE



Adapterleitung mit CEE-Stecker 5-polig IP 44

Für den Baustelleneinsatz und den Einsatz im Freien, IP 44.

- Ideal für den harten Einsatz.
- Anzahl Pole: 5-polig

- Nagy igénybevételre tervezve - ideális építkezéseken, műhelyekben és az ipar egyéb területein.
- Pólusok száma: 5-pólusú

Vedení adaptéru s 5pólovou vidlicí CEE IP 44

Pro použití na staveništích a v terénu, IP 44.

- Ideální pro tvrdé nasazení na staveništích, v dílnách a v oblasti průmyslu.
- Počet pólů: 5-pólovou

Adapter-vezeték CEE dugasszal 5-pólusú IP 44

Építkezéseken és szabadban történő használatra, IP 44 védelem.



Artikel-Nr. Cikkszám Položka č.	Barcode	VPE CE BJ	Kabellänge Kabel-hossz Délka kabelu	Kabelbezeichnung Kabel Typ kabelu	Kabelqualität Kábelminőség Kvalita kabelu	Kabelfarbe Kabelszin Barva kabelu	Stecker Dugasz Vidlice	Kupplung Csatlakozó aljzat Spojovací zásuvka	Typ Típus Typ
1 13296 0	4007123048854	10	1,5 m	H07RN-F 3G1,5	Neopren	Schwarz / Fekete / Cerná	CEE 400 V/16 A	230 V/16 A	DE
1 13296 1	4007123121793	10	1,5 m	H07RN-F 3G1,5	Neopren	Schwarz / Fekete / Cerná	CEE 400 V/16 A	230 V/16 A	CZ



Adapterleitung mit CEE-Kupplung 5-polig

- Mit DE-Stecker (230 V) und CEE-Kupplung (5-polig).

Vedení adaptéru s 5pólovou spojkou CEE

- S vidlicí (230 V) a spojovací zásuvkou CEE (5pólovou).

Adapter-vezeték CEE csatlakozóval 5-pólusú

- DE-dugasszal (230 V) és CEE csatlakozó aljzattal (5-pólusú).



Artikel-Nr. Cikkszám Položka č.	Barcode	VPE CE BJ	Kabellänge Kabel-hossz Délka kabelu	Kabelbezeichnung Kabel Typ kabelu	Kabelqualität Kábelminőség Kvalita kabelu	Kabelfarbe Kabelszin Barva kabelu	Stecker Dugasz Vidlice	Kupplung Csatlakozó aljzat Spojovací zásuvka	Typ Típus Typ
1 13298 8	4007123058495	10	1,0 m	H05VV-F 3G1,5	Kunststoff / Műanyag / Plast	Schwarz / Fekete / Cerná	230 V/16 A	CEE 400 V/16 A	DE + CZ



Adapterleitung mit Phasenwender

Zur Verwendung im Freien, IP 44.

- Mit CEE-Phasenwender-Stecker (5polig) und CEE-Kupplung (5-polig).
- Ideal für den harten Einsatz.

- Nagy igénybevételre tervezve - ideális építkezéseken, műhelyekben és az ipar egyéb területein.

Adapter - vedení s přepínačem fázi

Pro použití ve venkovním prostředí, IP 44.

- S vidlicí přehazovačem fázi CEE (5pólovou) a spojovací zásuvkou CEE (5pólovou).
- Ideální pro tvrdé nasazení na staveništích, v dílnách a v oblasti průmyslu.

Adapter-vezeték fázisfordítóval

A szabadban történő használatra, IP 44.

- CEE fázisfordító dugasszal (5-pólusú) és CEE csatlakozó aljzattal (5-pólusú).



Artikel-Nr. Cikkszám Položka č.	Barcode	VPE CE BJ	Kabellänge Kabel-hossz Délka kabelu	Kabelbezeichnung Kabel Typ kabelu	Kabelqualität Kábelminőség Kvalita kabelu	Kabelfarbe Kabelszin Barva kabelu	Stecker Dugasz Vidlice	Kupplung Csatlakozó aljzat Spojovací zásuvka
1 13299 0	4007123099788	10	0,4 m	H07RN-F 5G1,5	Baustelle / Építkezés / Staveniště	Schwarz / Fekete / Cerná	mit Phasenwender / fázisfordítóval / S měničem sledu fázi	CEE 400 V/16 A

Tűltesztelés védelem
Přepětová ochrana

Hálózati csatlakozások
Zásuvkové listy

Aramelosztás
Prodávzací přívody

Lámpák, fényvetők,
fényfócsók
Svítidla, reflektory,
světelné zdroje

Naplény-Technika
Solární technika

Építési és biztonságtechnika
Domovní a bezpečnostní
technika

Készülékek műhelybe
Přístroje pro dílnu, dům a zahradu

Munkahelyek, létrák és
állványok
Pracovní kozy a žebříky

Reklámszövegek
Reklamní prostředky



CEE Verlängerungskabel 3-polig IP 44

Für den Einsatz im Freien, IP 44.

- Ideal für den harten Einsatz.
- Spezialkabel mit CEE-Stecker und Kupplung mit Verschlussklappe.

CEE hosszabbítókábel, 3-eres IP 44

A szabadban történő használatra, IP 44.

- Nagy igénybevételre tervezve - ideális építkezéseken, műhelyekben és az



ipar egyéb területein.

- Különböző kábel CEE-dugással és CEE csatlakozó aljzattal, zárósapkával.

Prodlužovací kabel CEE, 3pólový IP 44

Pro použití ve venkovním prostředí, IP 44.

- Ideální pro tvrdé nasazení na staveništích, v dílnách a v oblasti průmyslu.
- Speciální kabel s vidlicí CEE a spojovací zásuvkou CEE s odklápěcím ochranným víčkem.

Artikel-Nr. Cikkszám Položka č.	Barcode	VPE CE BJ	Kabellänge Kabel-hossz Délka kabelu	Kabelbezeichnung Kabel Typ kabelu	Kabelqualität Kábelminőség Kvalita kabelu	Kabelfarbe Kabelszin Barva kabelu	Stecker Dugasz Vidlice	Kupplung Csatlakozó aljzat Spojovací zásuvka
1 16765 0	4007123027859	5	10 m	H07RN-F 3G1,5	Neopren	Schwarz / Fekete / Černá	CEE 230 V/16 A	CEE 230 V/16 A
1 16731 0	4007123119462	4	10 m	H07RN-F 3G2,5	Neopren	Schwarz / Fekete / Černá	CEE 230 V/16 A	CEE 230 V/16 A
1 16732 0	4007123119479	3	25 m	H07RN-F 3G2,5	Neopren	Schwarz / Fekete / Černá	CEE 230 V/16 A	CEE 230 V/16 A
1 16726 0	4007123041381	3	30 m	H07RN-F 3G1,5	Neopren	Schwarz / Fekete / Černá	CEE 230 V/16 A	CEE 230 V/16 A



CEE Verlängerungskabel 5-polig IP 44

Für den Einsatz im Freien, IP 44.

- Ideal für den harten Einsatz.
- Kabel mit CEE-Stecker und Kupplung mit Verschlussklappe.

CEE hosszabbítókábel, 5-eres IP 44

A szabadban történő használatra, IP 44.



- Nagy igénybevételre tervezve - ideális építkezéseken, műhelyekben és az ipar egyéb területein.
- Kábel CEE-dugással és CEE csatlakozó aljzattal, zárósapkával.

Prodlužovací kabel CEE, 5pólový IP 44

Pro použití ve venkovním prostředí, IP 44.

- Ideální pro tvrdé nasazení na staveništích, v dílnách a v oblasti průmyslu.
- Kabel s vidlicí CEE a spojovací zásuvkou CEE s odklápěcím ochranným víčkem.



Artikel-Nr. Cikkszám Položka č.	Barcode	VPE CE BJ	Kabellänge Kabel-hossz Délka kabelu	Kabelbezeichnung Kabel Typ kabelu	Kabelqualität Kábelminőség Kvalita kabelu	Kabelfarbe Kabelszin Barva kabelu	Stecker Dugasz Vidlice	Kupplung Csatlakozó aljzat Spojovací zásuvka
1 16940 8	4007123298921	4	5 m	H05VV-F 5G1,5	Kunststoff / Műanyag / Plast	Schwarz / Fekete / Černá	mit Phasenwender / fázisfordítóval / S měničem sledu fází	CEE 400 V/16 A
1 16771 8	4007123007059	4	10 m	H05VV-F 5G1,5	Kunststoff / Műanyag / Plast	Schwarz / Fekete / Černá	CEE 400 V/16 A	CEE 400 V/16 A
1 16941 8	4007123042753	4	10 m	H05VV-F 5G1,5	Kunststoff / Műanyag / Plast	Schwarz / Fekete / Černá	mit Phasenwender / fázisfordítóval / S měničem sledu fází	CEE 400 V/16 A
1 16772 8 015	4007123103126	5	15 m	H05VV-F 5G1,5	Kunststoff / Műanyag / Plast	Schwarz / Fekete / Černá	CEE 400 V/16 A	CEE 400 V/16 A
1 16772 8	4007123007066	4	20 m	H05VV-F 5G1,5	Kunststoff / Műanyag / Plast	Schwarz / Fekete / Černá	CEE 400 V/16 A	CEE 400 V/16 A
1 16942 8	4007123042760	4	20 m	H05VV-F 5G1,5	Kunststoff / Műanyag / Plast	Schwarz / Fekete / Černá	mit Phasenwender / fázisfordítóval / S měničem sledu fází	CEE 400 V/16 A
1 16773 8	4007123007073	3	30 m	H05VV-F 5G1,5	Kunststoff / Műanyag / Plast	Schwarz / Fekete / Černá	CEE 400 V/16 A	CEE 400 V/16 A
1 16943 8	4007123042777	3	30 m	H05VV-F 5G1,5	Kunststoff / Műanyag / Plast	Schwarz / Fekete / Černá	mit Phasenwender / fázisfordítóval / S měničem sledu fází	CEE 400 V/16 A



CEE Verlängerungskabel 5-polig IP 44

Für den Einsatz im Freien, IP 44.

- Ideal für den harten Einsatz.
- Spezialkabel mit CEE-Stecker und Kuppelung mit Verschlussklappe.

CEE hosszabbítókábel, 5-eres IP 44

A szabadban történő használatra, IP 44.

- Nagy igénybevételre tervezve - ideális építkezéseken, műhelyekben és az ipar egyéb területein.
- Különböző kábel CEE-dugással és CEE csatlakozó aljzattal, zárósapkával.

Prodluzovací kabel CEE, 5pólový IP 44

Pro použití ve venkovním prostředí, IP 44.

- Ideální pro tvrdé nasazení na staveništích, v dílnách a v oblasti průmyslu.
- Speciální kabel s vidlicí CEE a spojovací zásuvkou CEE s odklápěcím ochranným víčkem.



Artikel-Nr. Cikkszám Polozka č.	Barcode	VPE CE BJ	Kabellänge Kabel-hossz Délka kabelu	Kabelbezeichnung Kabel Typ Kabelu	Kabelqualität Kábelminőség Kvalita kabelu	Kabelfarbe Kabelszín Barva kabelu	Stecker Dugasz Vidlice	Kupplung Csatlakozó aljzat Spojovací zásuvka
1166602	4007123036912	5	5 m	AT-N07V3V3-F 5G2,5	BREMAXX	Orange / Narancsszínű / Oranzová	CEE 400 V/16 A	CEE 400 V/16 A
1166718	4007123014392	4	10 m	AT-N07V3V3-F 5G1,5	BREMAXX	Orange / Narancsszínű / Oranzová	CEE 400 V/16 A	CEE 400 V/16 A
1169448	4007123042784	4	10 m	AT-N07V3V3-F 5G1,5	BREMAXX	Orange / Narancsszínű / Oranzová	mit Phasenwender / fázisfordítóval / S mēničem sledu fází	CEE 400 V/16 A
1167748	4007123037001	4	10 m	AT-N07V3V3-F 5G2,5	BREMAXX	Orange / Narancsszínű / Oranzová	CEE 400 V/16 A	CEE 400 V/16 A
1166728	4007123014408	4	20 m	AT-N07V3V3-F 5G1,5	BREMAXX	Orange / Narancsszínű / Oranzová	CEE 400 V/16 A	CEE 400 V/16 A
1169458	4007123042791	4	20 m	AT-N07V3V3-F 5G1,5	BREMAXX	Orange / Narancsszínű / Oranzová	mit Phasenwender / fázisfordítóval / S mēničem sledu fází	CEE 400 V/16 A
1167628	4007123039159	3	25 m	AT-N07V3V3-F 5G2,5	BREMAXX	Orange / Narancsszínű / Oranzová	CEE 400 V/16 A	CEE 400 V/16 A
1169488	4007123042814	2	25 m	AT-N07V3V3-F 5G2,5	BREMAXX	Orange / Narancsszínű / Oranzová	mit Phasenwender / fá- ziszfordítóval / S mēničem sledu fází	CEE 400 V/16 A
1166738	4007123014415	2	30 m	AT-N07V3V3-F 5G1,5	BREMAXX	Orange / Narancsszínű / Oranzová	CEE 400 V/16 A	CEE 400 V/16 A
1169468	4007123042807	2	30 m	AT-N07V3V3-F 5G1,5	BREMAXX	Orange / Narancsszínű / Oranzová	mit Phasenwender / fázisfordítóval / S mēničem sledu fází	CEE 400 V/16 A
1167700	4007123026302	2	50 m	H07RN-F 5G2,5	Neopren	Schwarz / Fekete / Cerná	CEE 400 V/16 A	CEE 400 V/16 A
32 A, 4,0 mm² Kabel / 32 A, 4,0 mm² Kabel / 32 A, 4,0 mm² Kabelu								
1166498	4007123298945	2	5 m	H07RN-F 5G4,0	Neopren	Schwarz / Fekete / Cerná	mit Phasenwender / fázisfordítóval / S mēničem sledu fází	CEE 400 V/32 A
1167498	4007123298938	2	10 m	H07RN-F 5G4,0	Neopren	Schwarz / Fekete / Cerná	mit Phasenwender / fázisfordítóval / S mēničem sledu fází	CEE 400 V/32 A
1167768	4007123014538	2	25 m	H07RN-F 5G4,0	Neopren	Schwarz / Fekete / Cerná	CEE 400 V/32 A	CEE 400 V/32 A
1169498	4007123042821	2	25 m	H07RN-F 5G4,0	Neopren	Schwarz / Fekete / Cerná	mit Phasenwender / fázisfordítóval / S mēničem sledu fází	CEE 400 V/32 A
1168490	4007123101146	2	30 m	H07RN-F 5G4,0	Neopren	Schwarz / Fekete / Cerná	mit Phasenwender / fázisfordítóval / S mēničem sledu fází	CEE 400 V/32 A

Tűlteszteltéggvédelem
Prépatóv ochrana

Hálózati csatlakozások
Zásuvkové listy

Arámelosztás
Prodluzovací přívody

Lámpák, fényvetők,
fényfócsók
Svítillák, reflektory,
světelné zdroje

Napfény-Technika
Solární technika

Építési- és biztonságtechnika
Domovní a bezpečnostní
technika

Készítékek műhelybe
Přístroje pro dílnu, dům a zahradu

Munkahelyek, létrák és
állványok
Pracovní kozy a žebříky

Reklámeszközök
Reklamní prostředky



Kabelringe 50m

Kábelgyűrűk 50m

Kabelové role 50m

Artikel-Nr. Cikkszám Polozka č.	Barcode	VPE CE BJ	Kabellänge Kabel-hossz Délka kabelu	Kabelbezeichnung Kabel Typ kabelu	Kabelqualität Kábelminőség Kvalita kabelu	Kabelfarbe Kabelszin Barva kabelu
1 16824 0 050	4007123183302	1	50 m	H05VV-F 3G1,0	Kunststoff / Műanyag / Plast	Schwarz / Fekete / Cerná
1 16825 0 050	4007123183319	1	50 m	H05VV-F 3G1,0	Kunststoff / Műanyag / Plast	Rot / Piros / Červená
1 16826 0 050	4007123183326	1	50 m	H05VV-F 3G1,0	Kunststoff / Műanyag / Plast	Weiß / Fehér / Bílá
1 16828 0 050	4007123183333	1	50 m	H05VV-F 3G1,5	Kunststoff / Műanyag / Plast	Schwarz / Fekete / Cerná
1 16829 0 050	4007123183340	1	50 m	H05VV-F 3G1,5	Kunststoff / Műanyag / Plast	Rot / Piros / Červená
1 16855 0 050	4007123183357	1	50 m	H05VV-F 5G1,5	Kunststoff / Műanyag / Plast	Schwarz / Fekete / Cerná
1 16827 0 050	4007123183364	1	50 m	H05RR-F 3G1,5	Gummi / Gumi / Pryž	Schwarz / Fekete / Cerná
1 16831 0 050	4007123183371	1	50 m	AT-N07V3V3-F 3G1,5	BREMAXX	Orange / Narancsszínű / Oranzová
1 16841 0 050	4007123183388	1	50 m	AT-N07V3V3-F 3G2,5	BREMAXX	Orange / Narancsszínű / Oranzová
1 16851 0 050	4007123183401	1	50 m	AT-N07V3V3-F 5G1,5	BREMAXX	Orange / Narancsszínű / Oranzová
1 16861 0 050	4007123183418	1	50 m	AT-N07V3V3-F 5G2,5	BREMAXX	Orange / Narancsszínű / Oranzová
1 16836 0 050	4007123282692	1	50 m	H07RN-F 5G4,0	Neopren	Schwarz / Fekete / Cerná



Kabelringe 100m

Kábelgyűrűk 100m

Kabelové role 100m

Artikel-Nr. Cikkszám Polozka č.	Barcode	VPE CE BJ	Kabellänge Kabel-hossz Délka kabelu	Kabelbezeichnung Kabel Typ kabelu	Kabelqualität Kábelminőség Kvalita kabelu	Kabelfarbe Kabelszin Barva kabelu
1 16824 0	4007123003754	1	100 m	H05VV-F 3G1,0	Kunststoff / Műanyag / Plast	Schwarz / Fekete / Cerná
1 16825 0	4007123003761	1	100 m	H05VV-F 3G1,0	Kunststoff / Műanyag / Plast	Rot / Piros / Červená
1 16826 0	4007123003778	1	100 m	H05VV-F 3G1,0	Kunststoff / Műanyag / Plast	Weiß / Fehér / Bílá
1 16828 2	4007123010547	1	100 m	H05VV-F 3G1,5	Kunststoff / Műanyag / Plast	Schwarz / Fekete / Cerná
1 16829 2	4007123010554	1	100 m	H05VV-F 3G1,5	Kunststoff / Műanyag / Plast	Rot / Piros / Červená
1 16827 2	4007123010639	1	100 m	H05RR-F 3G1,5	Gummi / Gumi / Pryž	Schwarz / Fekete / Cerná
1 16831 0	4007123018031	1	100 m	AT-N07V3V3-F 3G1,5	BREMAXX	Orange / Narancsszínű / Oranzová
1 16841 0	4007123018048	1	100 m	AT-N07V3V3-F 3G2,5	BREMAXX	Orange / Narancsszínű / Oranzová
1 16851 0	4007123018055	1	100 m	AT-N07V3V3-F 5G1,5	BREMAXX	Orange / Narancsszínű / Oranzová
1 16861 0	4007123018062	1	100 m	AT-N07V3V3-F 5G2,5	BREMAXX	Orange / Narancsszínű / Oranzová



Safe-Box BIG IP 44

Für mehr Sicherheit bei Kabelsteckverbindungen, auch im Freien, IP 44.

- Extra große Safe-Box zur sicheren Verbindung von Stecker und Kupplung und zum Schutz vor Nässe.
- Ideal auch für besonders große Steckverbindungen und großvolumige Exportversionen.
- Bestens geeignet für den Einsatz z.B. beim Camping, im Garten beim Rasenmähen, für die Fest- oder Weihnachtsbeleuchtung oder bei Arbeiten mit elektrischen Geräten im Außenbereich.

Safe-Box BIG IP 44

Több biztonság kábelek dugaszos összekötéséhez, a szabadban is, IP 44.

- Extra nagy Safe Box a dugaszos és a csatlakozó aljzat biztonságos összekötéséhez és a nedvességgel szemben való védelméhez.



Artikel-Nr.	Barcode	VPE
Cikkszám		CE
Položka č.		BJ

1 16044 0 4007123170784 20



Safe-Box

Für mehr Sicherheit bei Kabelsteckverbindungen.

- Idealer Schutz vor ungewolltem Trennen der Steckverbindung, sowie vor Verschmutzung und Beschädigung.
- Bestens geeignet für den Einsatz elektrischer Geräte die ein Verlängerungskabel erfordern.
- Sehr empfehlenswert auch als Schutz für Kleinkinder.

Safe-Box

Nagyobb biztonság a kábelcsatlakozásokhoz.

- Ideális védelem a csatlakozás akaratlan bontása, valamint a szennyeződés és a sérülés ellen.
- Nagyszerűen alkalmas azon elektronikus készülékekhez, melyek hosszabbítót igényelnek.
- Igen hasznos kisgyermekek védelmére is.



Artikel-Nr.	Barcode	VPE
Cikkszám		CE
Položka č.		BJ

1 16040 0 4007123112036 10

- Ideális eszköz igen nagy csatlakozásokhoz és nagy volumenű export-változatokhoz is.
- Kiválóan alkalmas pl. kempingezéshez, kertben a fűnyíráshoz, ünnepi vagy karácsonyi kivilágításhoz, vagy pedig villamos készülékeknek a szabadban történő használatához.

Safe-Box BIG IP 44

Pro větší bezpečnost kabelových zásuvných spojů, i ve venkovním prostředí, IP 44.

- Extra velké ochranné pouzdro pro bezpečné spojení vidlice a zásuvky a k ochraně před vlhkem.
- Ideální pro mimořádně velké vidlice a spojovací zásuvky i velkoobjemové exportní verze.
- Maximálně vhodné pro použití např. při kempování, v zahradě při sekání trávníků pro trvalé nebo vánoční osvětlení nebo při práci elektrickými spotřebiči ve venkovním prostředí.

Bezpečnostní pouzdro

Pro větší bezpečnost kabelových zástrčkových spojů.

- Ideální ochrana proti nechtěnému rozpojení kabelu stejně jako před znečištěním a poškozením.
- Nejlépe vhodné pro použití u elektrických přístrojů připojených na prodluzovací kabel.
- Velmi doporučujeme i jako ochranu pro malé děti.



Steckdoseneinsatz-Montageplatte 4-fach IP 20

- Für brennenstuhl® Kabeltrommeln und Kabelboxen.
- Steckdosen mit selbstschließenden Deckeln.

- brennenstuhl® kábeldobokhoz és -dobozokhoz.
- Dugaszoló aljzat csapófedéllel.

Montážní deska se 4násobnou zásuvkovou vložkou IP 20

- Pro kabelové bubny a kabelové navijáky brennenstuhl®.
- Zásuvky se samočinně zavíracími víky.

Szerelőlap négy csatlakozójathoz IP 20

Artikel-Nr. Cikkszám Položka č.	Barcode	VPE CE BJ	Steckdosen Csatlakozójatok Zásuvky	Farbe Színek Barva	Extras Extrák Extra	Typ Típus Typ
1 08108 0	4007123148363	1	4 x 230 V/16 A	Schwarz / Fekete / Cerná	Thermostat mit Kontroll-Leuchte / Termosztát kontroll- lámpával / Termostat s kontrolkou	DE
1 16211 1	4007123293834	1	4 x 230 V/10 A	Schwarz / Fekete / Cerná	Thermostat mit Kontroll-Leuchte / Termosztát kontroll- lámpával / Termostat s kontrolkou	DE
1 08108 1	4007123120406	1	4 x 230 V/16 A	Schwarz / Fekete / Cerná	Thermostat ohne Kontroll-Leuchte / Termosztát kontroll- lámpa nélkül / Termostat bez kontrolky	CZ



Steckdoseneinsatz-Montageplatte 4-fach

- Für brennenstuhl® Kabeltrommeln und Kabelboxen.
- Mit 4 DE-Steckdosen.
- Mit Überhitzungsschutz.

- 4 DE-dugaljjal.
- Túlhevülés-védelemmel ellátva.

Montážní deska se 4násobnou zásuvkovou vložkou

- Pro kabelové bubny a kabelové navijáky brennenstuhl®.
- Se 4 německými zástrčkami.
- S tepelnou pojistkou.

Szerelőlap négy csatlakozójathoz

- brennenstuhl® kábeldobokhoz és -dobozokhoz.

Artikel-Nr. Cikkszám Položka č.	Barcode	VPE CE BJ	Steckdosen Csatlakozójatok Zásuvky	Farbe Színek Barva	Extras Extrák Extra	Typ Típus Typ
1 11306 0 300	4007123157792	1	4 x 230 V/16 A	Schwarz / Fekete / Cerná	Thermostat ohne Kontroll-Leuchte / Termosztát kontroll- lámpa nélkül / Termostat bez kontrolky	DE
1 11621 7	4007123144402	1	4 x 230 V / 16 A	Schwarz / Fekete / Cerná	Thermostat mit Kontroll-Leuchte / Termosztát kontroll- lámpával / Termostat s kontrolkou	DE
1 11306 1 200	4007123293841	1	4 x 230 V/16 A	Schwarz / Fekete / Cerná	Thermostat ohne Kontroll-Leuchte / Termosztát kontroll- lámpa nélkül / Termostat bez kontrolky	CZ
1 11619 6	4007123144389	1	4 x 230 V/16 A	Schwarz / Fekete / Cerná	Thermostat ohne Kontroll-Leuchte / Termosztát kontroll- lámpa nélkül / Termostat bez kontrolky	DE



Steckdoseneinsatz-Montageplatte IP 44

- Für brennenstuhl® Kabeltrommeln und Kabelboxen.
- Steckdosen spritzwassergeschützt, mit selbstschließenden Deckeln.

- Dugalj, fröccsenő víztől védett, önzáródó fedelelkel.

Montážní deska na zásuvkový nástavec IP 44

- Pro kabelové bubny a kabelové navijáky brennenstuhl®.
- Zásuvky chráněné proti stříkající vodě, se samočinně se zavíracími víčky.

Szerelőlap négy csatlakozójathoz IP 44

- brennenstuhl® kábeldobokhoz és -dobozokhoz.

Artikel-Nr. Cikkszám Položka č.	Barcode	VPE CE BJ	Steckdosen Csatlakozójatok Zásuvky	Farbe Színek Barva	Extras Extrák Extra	Typ Típus Typ
1 08109 0	4007123148370	1	3 x 230 V/16 A	Schwarz / Fekete / Cerná	Thermostat mit Kontroll-Leuchte / Termosztát kontroll- lámpával / Termostat s kontrolkou	DE
1 08109 1	4007123146338	1	4 x 230 V/16 A	Schwarz / Fekete / Cerná	Thermostat ohne Kontroll-Leuchte / Termosztát kontroll- lámpa nélkül / Termostat bez kontrolky	CZ
1 13704 0	4007123293858	1	4 x 230 V/16 A	Schwarz / Fekete / Cerná	Ohne Thermostat / Termosztát nélkül / Bez termostatu	CZ



Tragbarer Stromverteiler BSV 4/32 FS IP 44

Für den Baustelleneinsatz und den Einsatz im Freien, IP 44.

- Robustes kunststoffbeschichtetes Stahlrohrgestell für sicheren Stand und zusätzlichen Gehäuseschutz.
- Mit ergonomisch geformtem Tragegriff für bequemen Transport.
- Ölbeständiges Gummikabel für ständige Verwendung im Außenbereich.
- Mit FI-Personenschutz-Schalter 30 mA für mehr Sicherheit.
- Je 2 Schutzkontakt-Steckdosen auf getrennten Phasen verteilt.
- Schutzabdeckungen für Sicherungen, abschließbar.

Hordozható áramelosztó BSV 4/32 FS IP 44

Építkezéseken és szabadban történő használatra, IP 44 védelem.

- Robosztus, műanyag bevonatú acélcső váz a felbillenés megakadályozására és a készülékház további védelmére.

- Ergonómiai szempontok alapján kialakított hordozó fogantyúval a kényelmes szállításhoz.
- Olajálló gumikábel folyamatos kültéri használatra.
- 30 mA kioldási áramú FI hibaáramvédőkapcsolóval a nagyobb biztonság érdekében.
- 2-2 védőérintkezős dugaszoló aljzat, különböző fázisra elosztva.
- A biztosítékok védőburkolata lezárható.

Přenosný elektrický rozvaděč BSV 4/32 FS IP 44

Pro použití na staveništích a v terénu, IP 44.

- Robustní stojan zhotovený z ocelové trubky potažené plastem pro stabilní postavení a přídatnou ochranu korpusu.
- S ergonomicky tvarovaným madlem pro pohodlné přenášení.
- Gumový kabel odolný vůči oleji pro trvalé používání vně budov.
- S 30 mA jističem proti svodovému proudu pro vyšší bezpečnost.
- Po 2 zásuvkách s ochranným kontaktem rozdělených na samostatné fáze.
- Uzamykatelný ochranný kryt pojistek.



Artikel-Nr. Cikkszám Položka č.	Barcode	VPE CE BJ	Kabellänge Kábelhossz Délka kabelu	Kabelbezeichnung Kábel megnevezése Typ kabelu	Stecker Dugasz Vídlice	Steckdosen Csatlakozóaljzatok Zásuvky	Absicherung Biztosíték Jištění	Typ Típus Typ
1154908	4007123292103	8	2 m	H07RN-F 5G4,0	CEE 400 V/32 A	1 x CEE 400 V/32 A, 2 x CEE 400 V/16 A, 4 x 230 V/16 A	1 x FI 40 A, 4-p. 30 mA, 1 x LS 400 V/16 A, 2 x LS 230 V/16 A	DE
1154901	4007123121212	8	2 m	H07RN-F 5G4,0	CEE 400 V/32 A	1 x CEE 400 V/32 A, 2 x CEE 400 V/16 A, 4 x 230 V/16 A	1 x FI 40 A, 4-p. 30 mA, 1 x LS 400 V/16 A, 2 x LS 230 V/16 A	CZ



Kompakter Stromverteiler BSV 3/32 IP 44

Für den Baustelleneinsatz und den Einsatz im Freien, IP 44.

- Stapelbares, robustes Kunststoffgehäuse, spritzwassergeschützt.
- Stabiler Metalltragegriff.
- Ölbeständiges Gummikabel für ständige Verwendung im Außenbereich.
- Je 2 Schutzkontakt-Steckdosen auf getrennten Phasen verteilt.

- Egymásra helyezhető, robusztus műanyag burkolat, fröccsenő víz ellen védett.
- Stabil, fémből készült hordozó fogantyú.
- Olajálló gumikábel folyamatos kültéri használatra.
- 2-2 védőérintkezős dugaszoló aljzat, különböző fázisra elosztva.

Kompaktní elektrický rozvaděč BSV 3/32 IP 44

Pro použití na staveništích a v terénu, IP 44.

- Stohovatelný, robustní plastový kryt, chráněný proti stříkající vodě.
- Stabilní kovové transportní madlo.
- Gumový kabel odolný vůči oleji pro trvalé používání vně budov.
- Po 2 zásuvkách s ochranným kontaktem rozdělených na samostatné fáze.

BSV 3/32 típusú, IP 44 védettségű kompakt áramelosztók

Építkezéseken és szabadban történő használatra, IP 44 védelem.



Artikel-Nr. Cikkszám Položka č.	Barcode	VPE CE BJ	Kabellänge Kábelhossz Délka kabelu	Kabelbezeichnung Kábel megnevezése Typ kabelu	Stecker Dugasz Vídlice	Steckdosen Csatlakozóaljzatok Zásuvky	Absicherung Biztosíték Jištění	Typ Típus Typ
1153668	4007123292714	24	2 m	H07RN-F 5G4,0	CEE 400 V/32 A	1 x CEE 400 V/32 A, 2 x CEE 400 V/16 A, 4 x 230 V/16 A	2 x LS 400 V/16 A, 2 x LS 230 V/16 A	DE
1153661	4007123180233	24	2 m	H07RN-F 5G4,0	CEE 400 V/32 A	1 x CEE 400 V/32 A, 2 x CEE 400 V/16 A, 4 x 230 V/16 A	2 x LS 400 V/16 A, 2 x LS 230 V/16 A	CZ

Tűltesztelésigvédelem
Přepětová ochrana

Hálózati csatlakozások
Zásuvkové listy

Áramelosztás
Prodlužovací přívody

Lámpák, fényvetők,
fényfócsók
Svítlák, reflektory,
světelné zdroje

Napfény-Technika
Solární technika

Építési és biztonságtechnika
Domovní a bezpečnostní
technika

Készülékek műhelybe
Přístroje pro dílnu, dílna a zahrada

Munkahelyek, létrák és
állványok
Pracovní kozy a žebříky

Reklámszövegek
Reklamní prostředky



Kompakter Stromverteiler BSV 3 - FI/16 IP 44

Für den Baustelleneinsatz und den Einsatz im Freien, IP 44.

- Stapelbares, robustes Kunststoffgehäuse, spritzwassergeschützt.
- Stabiler Metalltragegriff.
- Ölbeständiges Gummikabel für ständige Verwendung im Außenbereich.
- 1 FI-Personenschutz-Schalter und 2 Sicherungsautomaten.
- Schutzkontakt-Steckdosen auf 2 getrennten Phasen verteilt.

BSV 3 FI/16 típusú, IP 44 védettséggű kompakt áramelosztók

Építkezéseken és szabadban történő használatra, IP 44 védelem.



Artikel-Nr. Cikkszám Položka č.	Barcode	VPE CE BJ	Kabellänge Kábelhossz Délka kabelu	Kabelbezeichnung Kábel megnevezése Typ kabelu	Stecker Dugasz Vidlice	Steckdosen Csatlakozójzatok Zásuvky	Absicherung Biztosíték Jištění	Typ Típus Typ
1 15366 8 301	4007123292127	24	2 m	H07RN-F 5G2,5	CEE 400 V/16 A	2 x CEE 400 V/16 A, 5 x 230 V/16 A	2 x 1-p. 230 V, 1 x FI 40 A 4-p., 30 mA	DE
1 15366 1 301	4007123180240	24	2 m	H07RN-F 5G2,5	CEE 400 V/16 A	2 x CEE 400 V/16 A, 5 x 230 V/16 A	2 x 1-p. 230 V, 1 x FI 40 A 4-p., 30 mA	CZ



Kompakter Stromverteiler BSV 3 - FI E/16 IP 44

Für den Baustelleneinsatz und den Einsatz im Freien, IP 44.

- Stapelbares, robustes Kunststoffgehäuse, spritzwassergeschützt.
- Stabiler Metalltragegriff.
- 1 FI-Personenschutz-Schalter und 2 Sicherungsautomaten.
- Schutzkontakt-Steckdosen auf 2 getrennten Phasen verteilt.
- Einspeis-Stecker.

BSV 3 FI E/16 típusú, IP 44 védettséggű kompakt áramelosztók

Építkezéseken és szabadban történő használatra, IP 44 védelem.

- Egymásra helyezhető, robusztus műanyag



Artikel-Nr. Cikkszám Položka č.	Barcode	VPE CE BJ	Einspeis-Stecker Betápláló dugasz Napájeci vidlice	Steckdosen Csatlakozójzatok Zásuvky	Absicherung Biztosíték Jištění	Typ Típus Typ
1 15366 8 303	4007123292141	24	CEE 400 V/16 A	2 x CEE 400 V/16 A, 5 x 230 V/16 A	2 x 1-p. 230 V, 1 x FI 40 A 4-p., 30 mA	DE
1 15366 1 303	4007123180264	24	CEE 400 V/16 A	2 x CEE 400 V/16 A, 5 x 230 V/16 A	2 x 1-p. 230 V, 1 x FI 40 A 4-p., 30 mA	CZ

- Egymásra helyezhető, robusztus műanyag burkolat, fröccsenő víz ellen védett.
- Stabil, fémből készült hordozó fogantyú.
- Olajálló gumikábel folyamatos kültéri használatra.
- 1 életvédelmi hibaáram-védőkapcsolóval (FI) és 2 biztosító automatával.
- Földelt dugalj 2 külön fázisra osztva.

Kompaktní elektrický rozvaděč BSV 3 - FI/16 IP 44

Pro použití na staveništích a v terénu, IP 44.

- Stohovatelný, robustní plastový kryt, chráněný proti stříkající vodě.
- Stabilní kovové transportní madlo.
- Gumový kabel odolný vůči oleji pro trvalé používání vně budov.
- 1 osobní proudový chránič FI a 2 pojistkové automaty.
- Uzemněné zásuvky se 2 rozdělenými fázemi.

burkolat, fröccsenő víz ellen védett.

- Stabil, fémből készült hordozó fogantyú.
- 1 életvédelmi hibaáram-védőkapcsolóval (FI) és 2 biztosító automatával.
- Földelt dugalj 2 külön fázisra osztva.
- Tároló-dugalj.

Kompaktní elektrický rozvaděč BSV 3 - FI E/16 IP 44

Pro použití na staveništích a v terénu, IP 44.

- Stohovatelný, robustní plastový kryt, chráněný proti stříkající vodě.
- Stabilní kovové transportní madlo.
- 1 osobní proudový chránič FI a 2 pojistkové automaty.
- Uzemněné zásuvky se 2 rozdělenými fázemi.
- Napájecí zástrčka.

Überspannungs- & Blitzschutz

Steckdosenleisten

Stromverteilung

Leuchten & Leuchtmittel

Solar-Technik

Haus- & Sicherheitstechnik

Geräte für Werkstatt, Haus & Garten

Arbeitsböde & Leitern

Werbemittel



Kompakter Stromverteiler BSV 3 - LS/16 IP 44

Für den Baustelleneinsatz und den Einsatz im Freien, IP 44.

- Stapelbares, robustes Kunststoffgehäuse, spritzwassergeschützt.
- Stabiler Metalltragegriff.
- 2 m Anschlussleitung H07RN-F 5G2,5, ölbeständiges Gummikabel für ständige Verwendung im Außenbereich.
- 2 Steckdosen CEE 5-polig 400 V/16 A.
- 5 Schutzkontakt-Steckdosen 230 V/16 A.
- 2 Sicherheitsautomaten.
- Je 2 Schutzkontakt-Steckdosen auf getrennten Phasen verteilt.

- 2 m H07RN-F 5G2,5, olajjal szemben rezisztens csatlakozó kábel, tartós kültéri használatra.
- 2 db 5-pólusú CEE dugaszoló aljzat, 400 V/16 A.
- 5 db védőérintkezős dugaszoló aljzat, 230 V/16 A.
- 2 biztosító automata.
- 2-2 védőérintkezős dugaszoló aljzat, különböző fázisra elosztva.

Kompaktní elektrický rozvaděč BSV 3 - LS/16 IP 44

Pro použití na staveništích a v terénu, IP 44.

- Stohovatelný, robustní plastový kryt, chráněný proti stříkající vodě.
- Stabilní kovové transportní madlo.
- 2 m přípojného kabelu H07RN-F 5G2,5, pryžový kabel odolný proti olejům pro stálé použití ve venkovním prostředí.
- 2 zásuvky CEE, 5pólové 400 V/16 A.
- 5 zásuvek s ochranným kontaktem, 230 V/16 A.
- 2 pojistkové automaty.
- Po 2 zásuvkách s ochranným kontaktem rozdělených na samostatné fáze.

BSV 3 LS/16 típusú, IP 44 védettségu kompakt áramelosztók

Építkezéseken és szabadban történő használatra, IP 44 védelem.

- Egymásra helyezhető, robusztus műanyag burkolat, fröccsenő víz ellen védett.
- Stabil, fémből készült hordozó fogantyú.



Artikel-Nr. Cikkszám Položka č.	Barcode	VPE CE BJ	Kabellänge Kábelhossz Délka kabelu	Kabelbezeichnung Kábel megnevezése Typ kabelu	Stecker Dugasz Vidlice	Steckdosen Csatlakozóaljzatok Zásuvky	Absicherung Biztosíték Jistění	Typ Típus Typ
1 15366 8 310	4007123292189	24	2 m	H07RN-F 5G2,5	CEE 400 V/16 A	2 x CEE 400 V/16 A, 5 x 230 V/16 A	2 x 1-p. 230 V	DE
1 15366 1 310	4007123181193	24	2 m	H07RN-F 5G2,5	CEE 400 V/16 A	2 x CEE 400 V/16 A, 5 x 230 V/16 A	2 x 1-p. 230 V	CZ



Kompakter Stromverteiler BSV 3 - LS E/16 IP 44

Für den Baustelleneinsatz und den Einsatz im Freien, IP 44.

- Stapelbares, robustes Kunststoffgehäuse, spritzwassergeschützt.
- Stabiler Metalltragegriff.
- Einspeis-Stecker CEE 5-polig 400 V/16 A.
- 2 Steckdosen CEE 5-polig 400 V/16 A.
- 5 Schutzkontakt-Steckdosen 400 V/16 A.
- 2 Sicherheitsautomaten.
- Je 2 Schutzkontakt-Steckdosen auf getrennten Phasen verteilt.

- 5-pólusú CEE központi betápláló dugasz, 400 V/16 A.
- 2 db 5-pólusú CEE dugaszoló aljzat, 400 V/16 A.
- 5 db védőérintkezős dugaszoló aljzat, 400 V/16 A.
- 2 biztosító automata.
- 2-2 védőérintkezős dugaszoló aljzat, különböző fázisra elosztva.

Kompaktní elektrický rozvaděč BSV 3 - LS E/16 IP 44

Pro použití na staveništích a v terénu, IP 44.

- Stohovatelný, robustní plastový kryt, chráněný proti stříkající vodě.
- Stabilní kovové transportní madlo.
- Napájecí vidlice CEE, 5pólové 400 V/16 A.
- 2 zásuvky CEE, 5pólové 400 V/16 A.
- 5 zásuvek s ochranným kontaktem, 400 V/16 A.
- 2 pojistkové automaty.
- Po 2 zásuvkách s ochranným kontaktem rozdělených na samostatné fáze.

BSV 3 LS E/16 típusú, IP 44 védettségu kompakt áramelosztók

Építkezéseken és szabadban történő használatra, IP 44 védelem.

- Egymásra helyezhető, robusztus műanyag burkolat, fröccsenő víz ellen védett.
- Stabil, fémből készült hordozó fogantyú.



Artikel-Nr. Cikkszám Položka č.	Barcode	VPE CE BJ	Einspeis-Stecker Betápláló dugasz Napájecí vidlice	Steckdosen Csatlakozóaljzatok Zásuvky	Absicherung Biztosíték Jistění	Typ Típus Typ
1 15366 8 311	4007123292196	24	CEE 400 V/16 A	2 x CEE 400 V/16 A, 5 x 230 V/16 A	2 x 1-p. 230 V	DE
1 15366 1 311	4007123181209	24	CEE 400 V/16 A	2 x CEE 400 V/16 A, 5 x 230 V/16 A	2 x 1-p. 230 V	CZ



Kompakter Stromverteiler BSV 3/16 IP 44

Für den Baustelleneinsatz und den Einsatz im Freien, IP 44.

- Stapelbares, robustes Kunststoffgehäuse, spritzwassergeschützt.
- Stabiler Metalltragegriff.
- Ölbeständiges Gummikabel für ständige Verwendung im Außenbereich.
- Schutzkontakt-Steckdosen auf allen 3 Phasen verteilt.

BSV 3/16 típusú, IP 44 védettségű kompakt áramelosztók

Építkezéseken és szabadban történő használatra, IP 44 védelem.



Artikel-Nr. Cikkszám Položka č.	Barcode	VPE CE BJ	Kabellänge Kábelhossz Délka kabelu	Kabelbezeichnung Kábel megnevezése Typ kabelu	Stecker Dugasz Vidlice	Steckdosen Csatlakozójzatok Zásuvky	Typ Típus Typ
1 15366 8 302	4007123292134	24	2 m	H07RN-F 5G2,5	CEE 400 V/16 A	2 x CEE 400 V/16 A, 5 x 230 V/16 A	DE
1 15366 1 302	4007123180257	24	2 m	H07RN-F 5G2,5	CEE 400 V/16 A	2 x CEE 400 V/16 A, 5 x 230 V/16 A	CZ



Kompakter Stromverteiler BSV - 3 E/16 IP 44

Für den Baustelleneinsatz und den Einsatz im Freien, IP 44.

- Stapelbares, robustes Kunststoffgehäuse, spritzwassergeschützt.
- Stabiler Metalltragegriff.
- Einspeis-Stecker CEE 5-polig 400 V/16 A.
- 2 Steckdosen CEE 5-polig 400 V/16 A
- 5 Schutzkontakt-Steckdosen 400 V/16 A.
- Je 2 Schutzkontakt-Steckdosen auf getrennten Phasen verteilt.

BSV 3 E/16 típusú, IP 44 védettségű kompakt áramelosztók

Építkezéseken és szabadban történő használatra, IP 44 védelem.

- egymásra helyezhető, robusztus műanyag burkolat, fröccsenő víz ellen védett.
- Stabil, fémből készült hordozó fogantyú.



Artikel-Nr. Cikkszám Položka č.	Barcode	VPE CE BJ	Einspeis-Stecker Betápláló dugasz Napájeci vidlice	Steckdosen Csatlakozójzatok Zásuvky	Typ Típus Typ
1 15366 8 304	4007123292158	24	CEE 400 V/16 A	2 x CEE 400 V/16 A, 5 x 230 V/16 A	DE
1 15366 1 304	4007123180271	24	CEE 400 V/16 A	2 x CEE 400 V/16 A, 5 x 230 V/16 A	CZ

- egymásra helyezhető, robusztus műanyag burkolat, fröccsenő víz ellen védett.
- Stabil, fémből készült hordozó fogantyú.
- Olajálló gumikábel folyamatos kültéri használatra.
- Földelt dugalj mindhárom fázisra osztva.

Kompaktní elektrický rozvaděč BSV 3/16 IP 44

Pro použití na staveništích a v terénu, IP 44.

- Stohovatelný, robustní plastový kryt, chráněný proti stříkající vodě.
- Stabilní kovové transportní madlo.
- Gumový kabel odolný vůči oleji pro trvalé používání vně budov.
- Uzemněné zásuvky rozdělené po třech fázích.

- 5-pólusú CEE központi betápláló dugasz, 400 V/16 A.
- 2 db 5-pólusú CEE dugaszoló aljzat, 400 V/16 A.
- 5 db védőérintkezős dugaszoló aljzat, 400 V/16 A.
- 2-2 védőérintkezős dugaszoló aljzat, különböző fázisra elosztva.

Kompaktní elektrický rozvaděč BSV - 3 E/16 IP 44

Pro použití na staveništích a v terénu, IP 44.

- Stohovatelný, robustní plastový kryt, chráněný proti stříkající vodě.
- Stabilní kovové transportní madlo.
- Napájecí vidlice CEE, 5pólové 400 V/16 A.
- 2 zásuvky CEE, 5pólové 400 V/16 A.
- 5 zásuvek s ochranným kontaktem, 400 V/16 A.
- Po 2 zásuvkách s ochranným kontaktem rozdělených na samostatné fáze.

Überspannungs- & Blitzschutz

Steckdosenleisten

Stromverteilung

Leuchten & Leuchtmittel

Solar-Technik

Haus- & Sicherheitstechnik

Geräte für Werkstatt, Haus & Garten

Arbeitsböde & Leitern

Werbemittel



Kompakter Stromverteiler Mini CEE 3 IP 44

Für den Einsatz im Freien, IP 44.

- Robustes Kunststoffgehäuse, spritzwassergeschützt.
- Stabiler Metalltragegriff.
- Einspeis-Stecker CEE 5-polig 400 V/16 A.
- 3 Steckdosen CEE 5-polig 400 V/16 A.
- 3 Steckdosen 230 V, mit selbstschließenden Deckeln, IP 44.

- 5-pólusú CEE központi betápláló dugasz, 400 V/16 A.
- 3 dugaszoló aljzat CEE 5-pólusú 400 V/16 A.
- 3 dugaszoló aljzat 230 V, önzáró fedéllel, IP 44 védelemmel.

Kompaktní rozvaděč proudu Mini CEE 3 IP 44

Pro použití ve venkovním prostředí, IP 44.

- Robustní plastový kryt, chráněný proti stříkající vodě.
- Stabilní kovové transportní madlo.
- Napájecí vidlice CEE, 5pólové 400 V/16 A.
- 3 zásuvky CEE pětipólové 400 V/16 A.
- 4 zásuvky 230 V se samozavíracími ochrannými víčky IP 44.

Kompakt áramelosztó mini CEE 3 IP 44

A szabadban történő használatra, IP 44.

- Rrobusztus műanyag burkolat, fröccsenő víz ellen védett.
- Stabil, fémből készült hordozó fogantyú.



Artikel-Nr. Cikkszám Položka č.	Barcode	VPE CE BJ	Einspeis-Stecker Betápláló dugasz Napájecí vidlice	Steckdosen Csatlakozóaljzatok Zásuvky	Typ Típus Typ
1 15340 8 304	4007123292721	24	CEE 400 V/16 A	3 x CEE 400 V/16 A, 3 x 230 V/16 A	DE
1 15340 1 304	4007123282425	24	CEE 400 V/16 A	3 x CEE 400 V/16 A, 4 x 230 V/16 A	CZ



Kompakter Stromverteiler BSV 3 - LS E/16 IP 44

Für den Einsatz im Freien, IP 44.

- Stapelbares, robustes Kunststoffgehäuse, spritzwassergeschützt.
- Stabiler Metalltragegriff.
- Ölbeständiges Gummikabel für ständige Verwendung im Außenbereich.

- Stabil, fémből készült hordozó fogantyú.
- Olajálló gumikábel folyamatos kültéri használatra.

Kompaktní elektrický rozvaděč BSV 3 - LS E/16 IP 44

Pro použití ve venkovním prostředí, IP 44.

- Stohovatelný, robustní plastový kryt, chráněný proti stříkající vodě.
- Stabilní kovové transportní madlo.
- Gumový kabel odolný vůči oleji pro trvalé používání vně budov.

BSV 3 LS E/16 típusú, IP 44 védetségű kompakt áramelosztók

A szabadban történő használatra, IP 44.

- Egymásra helyezhető, robusztus műanyag burkolat, fröccsenő víz ellen védett.



Artikel-Nr. Cikkszám Položka č.	Barcode	VPE CE BJ	Kabellänge Kábelhossz Délka kabelu	Kabelbezeichnung Kábel megnevezése Typ kabelu	Stecker Dugasz Vidlice	Steckdosen Csatlakozóaljzatok Zásuvky	Typ Típus Typ
1 15340 8	4007123292738	24	1 m	H07RN-F 5G2,5	CEE 400 V/16 A	3 x CEE 400 V/16 A, 3 x 230 V/16 A	DE
1 15340 1	4007123282418	24	1 m	H07RN-F 5G2,5	CEE 400 V/16 A	3 x CEE 400 V/16 A, 4 x 230 V/16 A	CZ

Tűltesztelés védelem
Přepětová ochrana

Hálózati csatlakozások
Zásuvkové listy

Áramelosztás
Prodlužovací přívody

Lámpák, fényvetők,
fényfócsók
Svítlila, reflektory,
světelné zdroje

Napfény-technika
Solární technika

Építési és biztonságtechnika
Domovní a bezpečnostní
technika

Készülékek műhelybe
Přístroje pro dílnu, dům a zahradu

Munkahelyek, létrák és
állványok
Pracovní kozy a žebříky

Reklámszövegek
Reklamní prostředky



Kompakter Kleinstromverteiler BKV 2/4 G IP 44

Für den Baustelleneinsatz und den Einsatz im Freien, IP 44.

- Stabiles, schlagfestes Kunststoffgehäuse, spritzwassergeschützt.
- Robustes, verzinktes Stahlrohrgestell für sicheren Stand.
- Ölbeständiges Gummikabel für ständige Verwendung im Außenbereich.
- Schutzkontakt-Steckdosen auf allen 3 Phasen verteilt.

Kompakt áramelosztó BKV 2/4 G IP 44

Építkezéseken és szabadban történő használatra, IP 44 védelem.

- Stabil, ütésálló műanyag ház, fröccsenő víz ellen védett.

- Robusztus, horganyzott acélcső váz a felbillenés megakadályozására.
- Olajálló gumikábel folyamatos kültéri használatra.
- Földelt dugalj mindhárom fázisra osztva.

Kompaktní malý elektrický rozvaděč BKV 2/4 G IP 44

Pro použití na staveništích a v terénu, IP 44.

- Stabilní, rázuvzdorný korpus z kvalitního plastu, chráněný proti stříkající vodě.
- Robustní pozinkovaný stojánek z ocelové trubky pro stabilní postavení.
- Gumový kabel odolný vůči oleji pro trvalé používání vně budov.
- Uzemněné zásuvky rozdělené po třech fázích.



Artikel-Nr. Cikkszám Položka č.	Barcode	VPE CE BJ	Kabellänge Kábelhossz Délka kabelu	Kabelbezeichnung Kábel megnevezése Typ kabelu	Stecker Dugasz Vidlice	Steckdosen Csatlakozójzatk Zásuvky	Typ Típus Typ
1 15375 8	4007123292073	48	2 m	H07RN-F 5G2,5	CEE 400 V/16 A	2 x CEE 400 V/16 A, 4 x 230 V/16 A	DE
1 15375 1	4007123082094	48	2 m	H07RN-F 5G2,5	CEE 400 V/16 A	2 x CEE 400 V/16 A, 4 x 230 V/16 A	CZ



Kompakter Kleinstromverteiler BKV 2/4 T IP 44

Für den Baustelleneinsatz und den Einsatz im Freien, IP 44.

- Stabiles, schlagfestes Kunststoffgehäuse, spritzwassergeschützt.
- Mit Tragegriff.
- Ölbeständiges Gummikabel für ständige Verwendung im Außenbereich.
- Schutzkontakt-Steckdosen auf allen 3 Phasen verteilt.

Kompakt áramelosztó BKV 2/4 T IP 44

Építkezéseken és szabadban történő használatra, IP 44 védelem.

- Stabil, ütésálló műanyag ház, fröccsenő víz ellen védett.

- Hordozó fogantyúval.
- Olajálló gumikábel folyamatos kültéri használatra.
- Földelt dugalj mindhárom fázisra osztva.

Kompaktní malý elektrický rozvaděč BKV 2/4 T IP 44

Pro použití na staveništích a v terénu, IP 44.

- Stabilní, rázuvzdorný korpus z kvalitního plastu, chráněný proti stříkající vodě.
- S madlem pro přenášení.
- Gumový kabel odolný vůči oleji pro trvalé používání vně budov.
- Uzemněné zásuvky rozdělené po třech fázích.



Artikel-Nr. Cikkszám Položka č.	Barcode	VPE CE BJ	Kabellänge Kábelhossz Délka kabelu	Kabelbezeichnung Kábel megnevezése Typ kabelu	Stecker Dugasz Vidlice	Steckdosen Csatlakozójzatk Zásuvky	Typ Típus Typm
1 15365 8	4007123292080	60	2 m	H07RN-F 5G2,5	CEE 400 V/16 A	2 x CEE 400 V/16 A, 4 x 230 V/16 A	DE
1 15365 1	4007123120208	60	2 m	H07RN-F 5G2,5	CEE 400 V/16 A	2 x CEE 400 V/16 A, 4 x 230 V/16 A	CZ



Stromverteiler CEE 2 IP 44

Für den Einsatz im Freien. Spritzwassergeschützt, IP 44.

- Mobile Stromstation für Handwerk und Industrie CEE 400 V.
- Ideal für den harten Einsatz.
- Gehäuse aus hochbruchfestem Kunststoff.
- Praktische Aufwickelvorrichtung zur Aufbewahrung des Kabels.
- Stabiles, stoßdämpfendes Stahlrohrgestell, praktisch auch zum Einhängen z.B. an Gerüsten.
- Stecker CEE 5-polig 400 V/16 A.
- 6 Steckdosen 230 V, mit selbstschließendem Deckeln, IP 44.
- 2 CEE-Steckdosen 5-polig, 400 V/16 A.

Áramelosztók CEE 2 IP 44

A szabadban történő használatra. Fröccsenő víz ellen védett, IP 44.

- CEE 400 V mobil áramellátó egység a nagy- és kisipar számára.
- Nagy igénybevételre tervezve - ideális építkezéseken, műhelyekben és az ipar egyéb területein.
- A ház rendkívül törésálló műanyagból készül.
- Praktikus felcsévélő szerkezet a kábel megőrzésére.
- Stabil, ütésálló acélcső váz, igen praktikus pl. állványokon történő felfüggesztéshez.
- 5-pólusú CEE-dugasszal 400 V/16 A.
- 6 dugaszoló aljzat 230 V, önzáró fedéllel, IP 44 védelemmel.
- 2 CEE 5-pólusú dugaszoló aljzat, 400 V/16 A.

Elektrické rozvaděče CEE 2 IP 44

Pro použití ve venkovním prostředí. Chráněná proti stříkající vodě IP 44.

- Mobilní rozvodnice pro řemeslnou a průmyslovou sféru CEE 400 V.
- Ideální pro tvrdé nasazení na staveništích, v dílnách a v oblasti průmyslu.
- Rázuvzdorný korpus z kvalitního plastu.
- Praktický naviják k uložení kabelu.
- Stabilní stojánek tlumící otřesy zhotovený z ocelové trubky, praktický také k zavěšení např. na lešeních.
- Vidlice CEE, 5pólová 400 V/16 A.
- 8 zásuvky 230 V se samozavíracími ochrannými víčky IP 44.
- 2 zásuvky CEE 5pólová, 400 V/16 A.

MADE IN AUSTRIA



Artikel-Nr. Cikkszám Położka č.	Barcode	VPE CE BJ	Kabellänge Kabel-hossz Délka kabelu	Kabelbezeichnung Kabel Typ kabelu	Kabelfarbe Kabelszin Barva kabelu	Stecker Dugasz Vidlice	Steckdosen Csatlakozóaljzatok Zásuvky	Typ Típus Typ
1 15441 8	4007123031726	18	5 m	AT-N07V3V3-F 5G2,5	Orange / Narancsszínű / Oranzová	CEE 400 V/16 A	2 x CEE 400 V/16 A, 6 x 230 V/16 A	DE
1 15441 1	4007123050444	18	5 m	AT-N07V3V3-F 5G2,5	Orange / Narancsszínű / Oranzová	CEE 400 V/16 A	2 x CEE 400 V/16 A, 8 x 230 V/16 A	CZ
1 15451 8	4007123031719	18	10 m	AT-N07V3V3-F 5G2,5	Orange / Narancsszínű / Oranzová	CEE 400 V/16 A	2 x CEE 400 V/16 A, 6 x 230 V/16 A	DE
1 15451 1	4007123050451	18	10 m	AT-N07V3V3-F 5G2,5	Orange / Narancsszínű / Oranzová	CEE 400 V/16 A	2 x CEE 400 V/16 A, 8 x 230 V/16 A	CZ

Tűlteszteltéggvédelem
Prépatová ochrana

Hálózati csatlakozórok
Zásuvkové lišty

Áramelosztás
Prodlužovací přívody

Lámpák, fénycvetők,
fénycsövek
Svítlila, reflektory,
světelné zdroje

Naplény-Technika
Solární technika

Építési és biztonságtechnika
Domovní a bezpečnostní
technika

Készítelék műhelybe
Přístroje pro dílnu, dílna a zahrada

Munkahelyek, létrák és
állványok
Pracovní kozy a žebříky

Reklámszók
Reklamní prostředky



Stromstation CEE 2 IP 44

Stromstation für Handwerk und Industrie.

- Stromverteiler mit CEE-Stecker 5-polig, 400 V/16 A.
- 2 CEE-Steckdosen 5-polig, 400 V/16 A.

Áramszolgáltató CEE 2 IP 44

Áramszolgáltató állomások barkácsolók és az ipar számára.

- Áramosztó CEE-dugasszal, 5-pólusú, 400 V/16 A.
- 2 CEE 5-pólusú dugaszoló aljzat, 400 V/16 A.

MADE IN AUSTRIA



Artikel-Nr. Cikkszám Položka č.	Barcode	VPE CE BJ	Kabellänge Kabel-hossz Délka kabelu	Kabelbezeichnung Kabel Typ kabelu	Kabelfarbe Kabelszin Barva kabelu	Stecker Dugasz Vidlice	Steckdosen Csatlakozójzatok Zásuvky
1 15240 8	4007123042838	2	2 m	AT-N07V3V3-F 5G2,5	Orange / Narancsszínű / Oranzová	400 V/16 A	2 x CEE 400 V/16 A

Überspannungs- & Blitzschutz

Steckdosenleisten

Stromverteilung

Leuchten & Leuchtmittel

Solar-Technik

Haus- & Sicherheitstechnik

Geräte für Werkstatt, Haus & Garten

Arbeitsböde & Leitern

Werbemittel



Stromstation CEE 1 IP 44

Stromstation für Handwerk und Industrie.

- Stromverteiler mit CEE-Stecker 5-polig, 400 V/16 A.
- 3 Steckdosen 230 V, mit selbstschließenden Deckeln, IP 44.
- CEE-Steckdose 5-polig, 400 V/16 A.

Áramszolgáltató CEE 1 IP 44

Áramszolgáltató állomások barkácsolók és az ipar számára.

- Áramosztó CEE-dugasszal, 5-pólusú, 400 V/16 A.
- 3 dugaszoló aljzat 230 V, önzáró fedéllel, IP 44 védelemmel.
- CEE dugaszoló aljzat 400 V/16 A.

MADE IN AUSTRIA



Artikel-Nr. Cikkszám Položka č.	Barcode	VPE CE BJ	Kabellänge Kabel-hossz Délka kabelu	Kabelbezeichnung Kabel Typ kabelu	Kabelfarbe Kabelszin Barva kabelu	Stecker Dugasz Vidlice	Steckdosen Csatlakozójzatok Zásuvky	Typ Típus Typ
1 15140 8	4007123014019	2	2 m	AT-N07V3V3-F 5G2,5	Orange / Narancsszínű / Oranzová	CEE 400 V/16 A	1 x CEE 400 V/16 A, 3 x 230 V/16 A	DE
1 15140 1	4007123014026	2	2 m	AT-N07V3V3-F 5G2,5	Orange / Narancsszínű / Oranzová	CEE 400 V/16 A	1 x CEE 400 V/16 A, 4 x 230 V/16 A	CZ



Baustellenkabel IP 44 mit Powerblock

Für den Baustelleneinsatz und den Einsatz im Freien. Spritzwassergeschützt, IP 44 gemäß VDE.

- Ideal für den harten Einsatz.
- Hochwertiger schlag- und bruchfester Steckdosenblock.
- 4 spritzwassergeschützte Steckdosen in 45°-Anordnung mit selbstschließenden Klappdeckeln zum Schutz vor Verschmutzung.
- Mit einklappbarem Metallhaken.

Építkezési kábel IP 44 Powerblock-kal

Építkezések helyszínein és a szabadban történő használatra. Fröccsenő víz ellen védett, IP 44 a VDE szerint.

- Nagy igénybevételre tervezve - ideális építkezéseken, műhelyekben és az ipar egyéb területein.
- Kiváló minőségű ütés- és törésálló elosztó fej.

- 4, fröccsenő víz ellen védett, 45 fokos szögben elrendezett dugaszoló aljzat automatikusan záródó fedéllel a szennyeződés elleni védelem céljából.
- Behajtható fémhorggal.

Staveništní kabel IP 44 s blokem Powerblock

Pro použití na stavbě a ve venkovním prostředí. Chráněné proti střikající vodě, IP 44 podle VDE.

- Ideální pro tvrdé nasazení na staveništech, v dílnách a v oblasti průmyslu.
- Kvalitní zásuvkový blok odolný proti nárazu a rozbití.
- 4 zásuvky pootočené o 45° chráněné proti střikající vodě se samozavíracími ochrannými víčky k ochraně před znečištěním.
- Se sklopným kovovým hákem.



Artikel-Nr. Cikkszám Položka č.	Barcode	VPE CE BJ	Kabellänge Kabel-hossz Délka kabelu	Kabelbezeichnung Kabel Typ kabelu	Kabelqualität Kábelminőség Kvalita kabelu	Kabelfarbe Kabelszin Barva kabelu	Typ Tipus Typ
116919 8	4007123294022	4	5 m	AT-N07V3V3-F 3G1,5	BREMAXX	Orange / Narancsszínű / Oranzová	DE
116919 1	4007123294039	4	5 m	AT-N07V3V3-F 3G1,5	BREMAXX	Orange / Narancsszínű / Oranzová	CZ
116921 8	4007123019809	4	10 m	AT-N07V3V3-F 3G1,5	BREMAXX	Orange / Narancsszínű / Oranzová	DE
116921 1	4007123294046	4	10 m	AT-N07V3V3-F 3G1,5	BREMAXX	Orange / Narancsszínű / Oranzová	CZ



Verlängerungskabel IP 44 mit Powerblock

Für den Einsatz im Freien, IP 44.

- Mit Schutzkontakt-Stecker und 4-fach Steckdosen-Powerblock.
- Das **BREMAXX** Kabel ist extrem stabil, hochflexibel bis -35 °C, UV- und ölbeständig und extrem abriebfest.
- Mit einklappbarem Metallhaken.

- A **BREMAXX** kábel különlegesen stabil, rendkívül rugalmas -35 °C-ig, UV- és olajálló és különösen kopásálló.
- Behajtható fémhorggal.

Prodlužovací kabel IP 44 s blokem Powerblock.

Pro použití ve venkovním prostředí, IP 44.

- Se zástrčkou s ochranným kontaktem a 4násobným blokem pro zásuvky Powerblock.
- Kabel **BREMAXX** je extrémně stabilní, vysoce pružný až do teploty -35 °C, odolný proti ultrafialovému záření a oleji i extrémně proti oděru.
- Se sklopným kovovým hákem.

Hosszabbító kábel IP 44 Powerblock-kal

A szabadban történő használatra, IP 44.

- Érintésvédelmi dugóval és 4-szeres működési-blokkal.



Artikel-Nr. Cikkszám Položka č.	Barcode	VPE CE BJ	Kabellänge Kabel-hossz Délka kabelu	Kabelbezeichnung Kabel Typ kabelu	Kabelqualität Kábelminőség Kvalita kabelu	Kabelfarbe Kabelszin Barva kabelu	Steckdosen Csatlakozójzatok Zásuvky	Typ Tipus Typ
116175 0	4007123172672	5	5 m	AT-N05V3V3-F 3G1,5	BREMAXX	Blau / Kék / Modrá	4	DE
116175 1	4007123289158	5	5 m	AT-N05V3V3-F 3G1,5	BREMAXX	Blau / Kék / Modrá	4	CZ

Tűlfeszültségvédelem
Přepětová ochrana

Hálózati csatlakozósrók
Zásuvkové lišty

Aramelosztás
Prodlužovací přívody

Lámpák, fényvetők,
fényfócsók
Svítló, reflektory,
světelné zdroje

Naplény-Technika
Solární technika

Építési és biztonságtechnika
Domovní a bezpečnostní
technika

Készülékek műhelybe
Přístroje pro dílnu, dům a zahradu

Munkahelyek, létrák és
álmányok
Pracovní kozy a žebříky

Reklámeszközök
Reklamní prostředky



Schwere Gummi-Leitung IP 44 mit Powerblock

- Hochwertiger schlag- und bruchfester Steckdosenblock.
- 4 Steckdosen in 45°-Anordnung mit selbstschließenden Klappdeckeln zum Schutz vor Verschmutzung.
- Mit einklappbarem Metallhaken.

Těžké gumové vedení IP 44 s powerblokem.

- Kvalitní zásuvkový blok odolný proti nárazu a rozbití.
- 4 zásuvky pootočené o 45° se samozavíracími ochrannými víčky k ochraně před znečištěním.
- Se sklopným kovovým hákem.

Robusztus gumikábel IP 44 Powerblock-kal

- Kiváló minőségű ütés- és törésálló elosztó fej.
- 4 dugaszoló aljzat 45 fokos elrendezésben automatikusan csukódó fedelekkel a szennyeződésekkel szembeni védelem céljából.
- Behajtható fémhoroggal.

MADE IN AUSTRIA



Artikel-Nr. Cikkszám Položka č.	Barcode	VPE CE BJ	Kabellänge Kabel-hossz Délka kabelu	Kabelbezeichnung Kabel Typ kabelu	Kabelqualität Kábelminőség Kvalita kabelu	Kabelfarbe Kabelszin Barva kabelu	Steckdosen Csatlakozójzatok Zásuvky	Typ Típus Typ
1151710	4007123111589	5	5 m	H07RN-F 3G1,5	Neopren	Schwarz / Fekete / Cerná	4	DE
1151711	4007123121830	5	5 m	H07RN-F 3G1,5	Neopren	Schwarz / Fekete / Cerná	4	CZ
1151720	4007123115648	4	10 m	H07RN-F 3G1,5	Neopren	Schwarz / Fekete / Cerná	4	DE
1151721	4007123121854	4	10 m	H07RN-F 3G1,5	Neopren	Schwarz / Fekete / Cerná	4	CZ



Qualitäts-Kunststoff-Verlängerungskabel IP 44 mit Powerblock

- Verlängerungsleitung mit Schutzkontakt-Stecker und montiertem 4-fach Steckdosen-Powerblock, schlag- und bruchfest.
- Steckdosen in 45°-Anordnung mit selbstschließenden Klappdeckeln.
- Mit einklappbarem Metallhaken.

Kvalitní plastový kabel IP 44 s blokem Powerblock

- Prodlužovací kabely s uzemněnými zástrčkami a montovaným powerblokem se 4 zásuvkami, v nerozbitném provedení.
- Zásuvky pootočené o 45° se samozavíracími ochrannými víčky.
- Se sklopným kovovým hákem.

Minőségi műanyag kábel Powerblock-kal IP 44

- Hosszabbító-vezeték földelt dugaljjal és rászerezelt 4-szeres dugalj-powerblokkal, ütés- és törésbiztos.
- 45 fokos elrendezésű dugaszoló aljzatok automatikusan csukódó fedelekkel.
- Behajtható fémhoroggal.

MADE IN AUSTRIA



Artikel-Nr. Cikkszám Položka č.	Barcode	VPE CE BJ	Kabellänge Kabel-hossz Délka kabelu	Kabelbezeichnung Kabel Typ kabelu	Kabelqualität Kábelminőség Kvalita kabelu	Kabelfarbe Kabelszin Barva kabelu	Steckdosen Csatlakozójzatok Zásuvky	Typ Típus Typ
1168200	4007123004393	5	5 m	H05VV-F 3G1,5	Kunststoff / Műanyag / Plast	Schwarz / Fekete / Cerná	4	DE
1168201	4007123146314	5	5 m	H05VV-F 3G1,5	Kunststoff / Műanyag / Plast	Schwarz / Fekete / Cerná	4	CZ
1168780	4007123148202	5	10 m	H05VV-F 3G1,5	Kunststoff / Műanyag / Plast	Schwarz / Fekete / Cerná	4	DE
1168781	4007123146321	5	10 m	H05VV-F 3G1,5	Kunststoff / Műanyag / Plast	Schwarz / Fekete / Cerná	4	CZ

Überspannungs- & Blitzschutz

Steckdosenleisten

Stromverteilung

Leuchten & Leuchtmittel

Solar-Technik

Haus- & Sicherheitstechnik

Geräte für Werkstatt, Haus & Garten

Arbeitsböcke & Leitern

Werbemittel

Super-Solid SL 544 D IP 44 Steckdosenverteiler

Für den Baustelleneinsatz und den Einsatz im Freien. Spritzwassergeschützt, IP 44 gemäß VDE.

- Ein hochwertiges, schlag- und bruchfestes Kunststoffgehäuse mit großer, breiter Auflagefläche, gewährleistet einfache Bedienung, festen Halt und sicheren Gebrauch.
- Beleuchteter 2-poliger Schalter mit Schutzhaube gegen Spritzwasser.
- Spritzwassergeschützte Steckdosen in größeren Abständen mit Dichtring und selbstschließenden Klappdeckeln zum Schutz vor Verschmutzung.
- Steckdosen in praktischer 45°-Anordnung.
- Mit sehr stabilem Bügel zum Hängen oder Befestigen.

- Világítós 2-pólusú kapcsoló fröccsenő víz ellen védő sapkával.
- Fröccsenő víz ellen védett, egymástól nagyobb távolságokban elhelyezett dugaszoló aljzatok tömítőgyűrűvel és önzáró csapófedelelkel a szennyeződések elleni védelemül.
- Praktikus 45°-os elrendezésű dugaszoló aljzatok.
- Igen stabil akasztó - vagy rögzítőkengyel.

Super Solid SL 544 D IP 44 Zásuvka

Pro použití na stavbě a ve venkovním prostředí. Chráněné proti stříkající vodě, IP 44 podle VDE.

- Kvalitní, nerozbitné tělo z umělé hmoty s velkou a širokou opěrnou plochou poskytuje snadnou manipulaci, pevnou oporu a bezpečné použití.
- Prosvětlený 2pólový vypínač chráněný proti stříkající vodě.
- Zástrčky s ochranou proti stříkající vodě, s většími odstupy, s těsníci kroužky a víčky na pružinu jako ochranou před znečištěním.
- Zástrčky jsou prakticky řazeny s pootčením o 45°.
- S velmi stabilním držákem k zavěšení nebo upevnění.

Super Solid SL 544 D IP 44 dugaszoló aljzat blokk

Építkezések helyszínén és a szabadban történő használatra. Fröccsenő víz ellen védett, IP 44 a VDE szerint.

- Egy ütés- és törésálló, nagy és széles tartófelületű műanyag ház biztosítja a könnyű kezelhetőséget, a biztonságos tartást és használatot.



Artikel-Nr. Cikkszám Polozka č.	Barcode	VPE CE BJ	Kabellänge Kábelhossz Délka kabelu	Kabelbezeichnung Kábel megnevezése Typ kabelu	Kabelqualität Kábelminőség Kvalita kabelu	Kabelfarbe Kabelszin Barva kabelu	Farbe Színek Barva	Länge ca. Hossza kb. Délka cca	Steckdosen Csatlakozójzatok Zásuvky	Typ Típus Typ
1 15986 0 205	4007123100156	2	2 m	H07RN-F 3G1,5	Neopren	Schwarz / Fekete / Cerná	Gelb / Sárga / Žlutá	52 cm	5	DE
1 15986 4 205	4007123100309	2	2 m	H07RN-F 3G2,5	Neopren	Schwarz / Fekete / Cerná	Gelb / Sárga / Žlutá	52 cm	5	CZ

Steckdosenverteiler IP 44

Für die Verwendung im Außenbereich, Garten, Baustelle, usw. Spritzwassergeschützt, IP 44 gemäß VDE.

- Steckdosen 230 V, mit selbstschließenden Deckeln, IP 44.
- Ca. 2 m Neopren-Anschlusskabel.
- Schraubaufnahmen zur Befestigung.

Rozdvojka IP 44

K používání v exteriéru, zahradách, na staveništích atd. Ochrana proti stříkající vodě IP 44 podle VDE.

- Zásuvky 230 V se samozavíracími ochrannými víčky IP 44.
- Cca 2 m neoprenový spojovací kabel.
- Otvory k upevnění šroubů.

Elosztó IP 44

Kültéri használatra, kertbe, építkezéshez, stb. Freccsenő víz ellen védett: IP 44 a VDE szerint.

- Dugaszoló aljzat 230 V, önzáró fedéllel, IP 44 védelemmel.
- Kb. 2 m neoprén csatlakozókábel.
- Csavarlyukakkal a rögzítés érdekében.



Artikel-Nr. Cikkszám Polozka č.	Barcode	VPE CE BJ	Kabellänge Kábelhossz Délka kabelu	Kabelbezeichnung Kábel megnevezése Typ kabelu	Kabelqualität Kábelminőség Kvalita kabelu	Kabelfarbe Kabelszin Barva kabelu	Länge ca. Hossza kb. Délka cca.	Steckdosen Csatlakozójzatok Zásuvky	Typ Típus Typ
1 15993 0	4007123565269	4	2 m	H07RN-F 3G1,5	Neopren	Schwarz / Fekete / Cerná	23 cm	2	DE
1 15996 0	4007123575930	4	2 m	H07RN-F 3G1,5	Neopren	Schwarz / Fekete / Cerná	41 cm	4	DE
1 15997 0	4007123575978	3	2 m	H07RN-F 3G1,5	Neopren	Schwarz / Fekete / Cerná	52 cm	6	DE

Tűlfeszültségvédelem
Prépatóv ochrana

Hálózati csatlakozások
Zásuvkové listy

Aramelosztás
Prodlužovací přívody

Lámpák, fénycvetők,
fénycsövek
Svítidla, reflektory,
světelné zdroje

Naplény-Technika
Solární technika

Építési és biztonságtechnika
Domovní a bezpečnostní
technika

Készülékek műhelybe
Přístroje pro dílnu, dům a zahradu

Munkahelyek, létrák és
állványok
Pracovní kozy a žebříky

Reklámszövegek
Reklamní prostředky



Super-Solid SL 544 D IP 44 Garten-Steckdosenverteiler

Für den Einsatz im Garten, IP 44 gemäß VDE.

- Ein hochwertiges, schlag- und bruchfestes Kunststoffgehäuse mit großer, breiter Auflagefläche, gewährleistet einfache Bedienung, festen Halt und sicheren Gebrauch.
- Beleuchteter 2-poliger Schalter mit Schutzhaube gegen Spritzwasser.
- Spritzwassergeschützte Steckdosen in größeren Abständen mit Dichtring und selbstschließenden Klappdeckeln zum Schutz vor Verschmutzung.
- Steckdosen in praktischer 45°-Anordnung.
- Mit sehr stabilem Bügel zum Hängen oder Befestigen.

Super Solid SL 544 D IP 44 kerti dugaszolóaljzat-tömb

Kertben történő használatra, IP 44 védelemmel a VDE szerint.

- Egy ütés- és törésálló, nagy és széles tartófelületű műanyag ház biztosítja a könnyű kezelhetőséget, a biztonságos tartást és használatot.
- Világítás 2-pólusú kapcsoló fröccsenő víz ellen védő sapkával.



- Fröccsenő víz ellen védett, egymástól nagyobb távolságokban elhelyezett dugaszoló aljzatok tömítőgyűrűvel és önzáró csapófedelelkel a szennyeződések elleni védelemül.
- Praktikus 45°-os elrendezésű dugaszoló aljzatok.
- Igen stabil akasztó - vagy rögzítőkengyel.

Super-Solid SL 544 D IP 44 Zahradní blok zásuvek

Pro použití v zahradě, IP 44 podle VDE.

- Kvalitní, nerozbitné tělo z umělé hmoty s velkou a širokou opěrnou plochou poskytuje snadnou manipulaci, pevnou oporu a bezpečné použití.
- Prosvětlený 2pólový vypínač chráněný proti stříkající vodě.
- Zástrčky s ochranou proti stříkající vodě, s většími odstupy, s těsníci kroužky a víčky na pružinu jako ochranou před znečištěním.
- Zástrčky jsou prakticky řazeny s pootočením o 45°.
- S velmi stabilním držákem k zavěšení nebo upevnění.

Artikel-Nr. Cikkszám Položka č.	Barcode	VPE CE BJ	Kabellänge Kábelhossz Délka kabelu	Kabelbezeichnung Kábel megnevezése Typ kabelu	Kabelqualität Kábelminőség Kvalita kabelu	Kabelfarbe Kabelszín Barva kabelu	Farbe Színek Barva	Länge ca. Hossza kb. Délka cca.	Steckdosen Csatlakozóaljzatok Zásuvky	Typ Típus Typ
1 15992 0 205	4007123248438	4	5 m	H07RN-F 3G1,5	Neopren	Schwarz / Fekete / Černá	Grün / Zöld / Zelená	52 cm	5	DE

Überspannungs- & Blitzschutz

Steckdosenleisten

Stromverteilung

Leuchten & Leuchtmittel

Solar-Technik

Haus- & Sicherheitstechnik

Geräte für Werkstatt, Haus & Garten

Arbeitsböcke & Leitern

Werbemittel



Gartensteckdose mit Erdspieß IP 44

Der praktische, kleine Stromverteiler für den Garten. Zum Anschluss von Gartenleuchten, Lichterketten, Radio, Elektrogrill usw. Für den Einsatz im Freien.

- Erdspieß und Gehäuse sind aus stabilem, witterungsbeständigem Kunststoff.
- 2 oder 4 Steckdosen mit selbstschließenden Klappdeckeln.
- Neopren-Gummianschlussleitung mit Schutzkontakt-Stecker.

Leszúrható kerti elosztó IP 44

Praktikus kis áramelosztó a kertben. Kerti lámpák, lámpafűzők, rádió, elektromos grill stb. csatlakoztatásához. A szabadban történő használatra. Fröccsenő víz ellen védett, IP 44, IEC 60884.

- A földbe szúrható rúd és a ház stabil, időjárásálló műanyagból készül.
- 2 vagy 4 dugaszoló aljzat csapófedéllel.
- Neoprén gumi csatlakozó kábel dugasszal.

Zahradní zásuvka se zemním bodcem IP 44

Praktický, malý rozvaděč proudu pro zahrady. K napojení zahradního osvětlení, světelných řetězců, rádia, elektrického grilu apod. Pro použití na volném prostranství. Chráněno proti vodě, IP 44 dle IEC 60884.

- Zemní bodec a pouzdro ze stabilního plastu odolného proti povětrnosti.
- 2 nebo 4 zásuvky se samočinně zavíracími víky.
- Neoprenové pryžové připojovací vedení s vidlicí.



Artikel-Nr. Cikkszám Položka č.	Barcode	VPE CE BJ	Kabellänge Kábelhossz Délka kabelu	Kabelbezeichnung Kábel megnevezése Typ kabelu	Stecker Dugasz Vidlice	Steckdosen Csatlakozóaljzatok Zásuvky	Typ Típus Typ
1 15443 0	4007123609178	20	1,4 m	H07RN-F 3G1,5	230 V/ 16 A	2 x 230 V/ 16 A	DE
1 15444 0	4007123609185	8	1,4 m	H07RN-F 3G1,5	230 V/ 16 A	4 x 230 V/ 16 A	DE
1 15445 0	4007123609208	8	10 m	H07RN-F 3G1,5	230 V/ 16 A	4 x 230 V/ 16 A	DE



Tűlfeszültségvédelem
Přepětová ochrana

Hálózati csatlakozórok
Zásuvkové lišty

Áramelosztás
Prodlužovací přívody

Lámpák, fényvetők,
fényfűzők
Svítidla, reflektory,
světelné řetěže

Naplény-Technika
Solární technika

Építési-és biztonságtechnikika
Domovní a bezpečnostní
technikika

Készülékek műhelybe
Přístroje pro dílnu, dům a zahradu

Munkahelyek, létrák és
álmányok
Pracovní kozy a žebříky

Reklámeszközök
Reklamní prostředky



CEE-Stecker 230 V/16 A CEE dugasz 230 V/16 A Vidlice CEE 230 V/16 A

Artikel-Nr. Cikkszám Položka č.	Barcode	VPE CE BJ	Anzahl Pole Pólusok száma Počet pólů
1 08101 0	4007123029143	10	3-polig / 3-pólusú / 3-pólovou



CEE-Kupplung 230 V/16 A CEE csatlakozó 230 V/16 A Spojka CEE 230 V/16 A

Artikel-Nr. Cikkszám Položka č.	Barcode	VPE CE BJ	Anzahl Pole Pólusok száma Počet pólů
1 08102 0	4007123029150	10	3-polig / 3-pólusú / 3-pólovou



CEE-Stecker 400 V/16 A CEE dugasz 400 V/16 A Vidlice CEE 400 V/16 A

Artikel-Nr. Cikkszám Položka č.	Barcode	VPE CE BJ	Anzahl Pole Pólusok száma Počet pólů
1 08103 0	4007123029167	10	5-polig / 5-pólusú / 5-pólovou



CEE-Kupplung 400 V/16 A CEE csatlakozó 400 V/16 A Spojka CEE 400 V/16 A

Artikel-Nr. Cikkszám Položka č.	Barcode	VPE CE BJ	Anzahl Pole Pólusok száma Počet pólů
1 08104 0	4007123029174	10	5-polig / 5-pólusú / 5-pólovou



CEE-Stecker 400 V/32 A CEE dugasz 400 V/32 A Vidlice CEE 400 V/32 A

Artikel-Nr. Cikkszám Položka č.	Barcode	VPE CE BJ	Anzahl Pole Pólusok száma Počet pólů
1 08105 0	4007123029181	10	5-polig / 5-pólusú / 5-pólovou



CEE-Kupplung 400 V/32 A CEE csatlakozó 400 V/32 A Spojka CEE 400 V/32 A

Artikel-Nr. Cikkszám Položka č.	Barcode	VPE CE BJ	Anzahl Pole Pólusok száma Počet pólů
1 08106 0	4007123029198	10	5-polig / 5-pólusú / 5-pólovou

Überspannungs- & Blitzschutz

Steckdosenleisten

Stromverteilung

Leuchten & Leuchtmittel

Solar-Technik

Haus- & Sicherheitstechnik

Geräte für Werkstatt, Haus & Garten

Arbeitsböde & Leitern

Werbemittel

Tűltesztvédelem
Přepětová ochrana



CEE-Phasenwender 400 V/16 A CEE fázisfordító 400 V/16 A Přepínač fází CEE 400 V/16 A

Artikel-Nr. Cikkszám Položka č.	Barcode	VPE CE BJ	Anzahl Pole Pólusok száma Počet pólů
1 08131 0	4007123029228	10	5-polig / 5-pólusú / 5-pólovou

Hálózati csatlakozások
Zásuvkové listy



CEE-Phasenwender 400 V/32 A CEE fázisfordító 400 V/32 A Přepínač fází CEE 400 V/32 A

Artikel-Nr. Cikkszám Položka č.	Barcode	VPE CE BJ	Anzahl Pole Pólusok száma Počet pólů
1 08132 0	4007123029235	10	5-polig / 5-pólusú / 5-pólovou

Aramelosztás
Prodlužovací přívody



CEE-Steckdose 230 V/16 A CEE dugaszoló aljzat 230 V/16 A Zásuvka CEE 230 V/16 A

Artikel-Nr. Cikkszám Položka č.	Barcode	VPE CE BJ	Anzahl Pole Pólusok száma Počet pólů
1 08121 0	4007123029204	10	3-polig / 3-pólusú / 3-pólovou

Lámpák, fénycvetők,
fénycsövek
Svitlá, reflektory,
světelné zdroje

Napfény-Technika
Solární technika



CEE-Steckdose 400 V/16 A CEE dugaszoló aljzat 400 V/16 A Zásuvka CEE 400 V/16 A

Artikel-Nr. Cikkszám Položka č.	Barcode	VPE CE BJ	Anzahl Pole Pólusok száma Počet pólů
1 08122 0	4007123029211	10	5-polig / 5-pólusú / 5-pólovou

Építési és biztonságtechnikai
Domovní a bezpečnostní
technika



CEE-Steckdose 400 V/32 A CEE dugaszoló aljzat 400 V/32 A Zásuvka CEE 400 V/32 A

Artikel-Nr. Cikkszám Položka č.	Barcode	VPE CE BJ	Anzahl Pole Pólusok száma Počet pólů
1 10998 0	4007123160631	10	5-polig / 5-pólusú / 5-pólovou

Készülékek műhelybe
Přístroje pro dílnu, dům a zahradu

Munkahelyek, ikták és
álmányok
Pracovní kozy a žebříky



Caravan-Winkelkupplung 400 V/16 A Derékszögű csatlakozó aljzat lakókocsikhoz 400 V/16 A Úhlová spojka pro karavan 400 V/16 A

Artikel-Nr. Cikkszám Položka č.	Barcode	VPE CE BJ	Anzahl Pole Pólusok száma Počet pólů	Typ Típus Typ
1 08102 5	4007123184033	10	3-polig / 3-pólusú / 3-pólovou	DE

Reklámszövegek
Reklamní prostředky



Überspannungs- & Blitzschutz

Steckdosenleisten

Stromverteilung

Leuchten & Leuchtmittel

Solar-Technik

Haus- & Sicherheitstechnik

Geräte für Werkstatt, Haus & Garten

Arbeitsböde & Leitern

Werbemittel

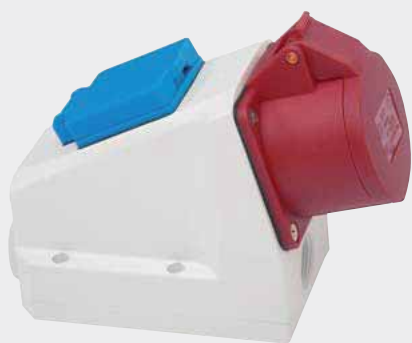

Wandsteckdose CEE 5-polig + DE 16 A

- Stabile CEE Steckdose 400 V (3P+N+E) 16 A / IP 44 und DE-Steckdose 230 V (P+N+E) 16 A IP 44.
- Funktionelle Wandsteckdose mit Kreuzschlitz-Schraubanschlüssen.
- Leitungseinführung von oben und einmal blind unten (zum Ausschneiden).

- Funkcionális fali dugalj csillagszavarcsatlakozókkal.
- Kábelbevezetés föntről és egyszer vakon letről (kivágásra).

Nástěnná, 5-pólová CEE zásuvka + DE 16 A

- Stabilní CEE zásuvka na 400 V (3P+N+E) 16 A / IP 44 a DE zásuvka na 230 V (P+N+E) 16 A IP 44.
- Funkční nástěnná zásuvka s přípevněním vodičů křížovými šrouby.
- Zavedení vodičů shora a jednou slepý zdola (na vystřížení).

Fali csatlakozóaljzat CEE 5-pólusú + DE 16 A

- Stabil CEE Dugalj 400 V (3P+N+E) 16 A / IP 44 és DE-dugalj (3P+N+E) 16 A / IP 44.



Artikel-Nr. Cikkszám Položka č.	Barcode	VPE CE BJ	Steckdosen Csatlakozóaljzatok Zásuvky	Länge x Breite x Höhe Hossz x szélesség x magasság Délka x šíř'ka x výška
1 08162 0	4007123285822	50	1x CEE 400 V/16 A 1x 230 V/16 A	180 x 80 x 134 mm

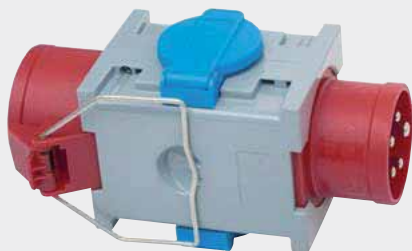

Kreuzverteiler CEE 5-polig + DE 16 A

- Stabiler und funktioneller Kreuzverteiler mit Aufhängebügel.
- Eingang: CEE Stecker 400 V (3P+N+E) 16 A.
- Ausgänge: CEE Steckdose 400 V (3P+N+E) 16 A IP 44 und 2 x DE-Steckdosen 230 V (P+N+E) 16 A IP 44.

- Bemenet: CEE dugó 400 V (3P+N+E) 16 A.
- Kimenetek: CEE Dugalj 400 V (3P+N+E) 16 A / IP 44. és 2 db DES-dugalj 230 V (P+N+E) 16 A IP 44.

Křížový 5-pólový rozdělovač CEE + DE 16 A

- Stabilní a funkční křížový rozdělovač se závěsem.
- Vstup: CEE zástrčka 400 V (3P+N+E) 16 A.
- Výstupy: CEE zásuvka 400 V (3P+N+E) 16 A IP 44 a 2 x DE zásuvky 230 V (P+N+E) 16 A IP 44.

Fali csatlakozóaljzat CEE 5-pólusú + DE 16 A

- Stabil és funkcionális keresztelosztó akasztóvassal.



Artikel-Nr. Cikkszám Položka č.	Barcode	VPE CE BJ	Einspeis-Stecker Betápláló dugasz Napájecí vidlice	Steckdosen Csatlakozóaljzatok Zásuvky	Länge x Breite x Höhe Hossz x szélesség x magasság Délka x šíř'ka x výška
1 08163 0	4007123285839	50	CEE 400 V/16 A	1 x CEE 400 V/16 A 2 x 230 V/16 A	184 x 100 x 95 mm

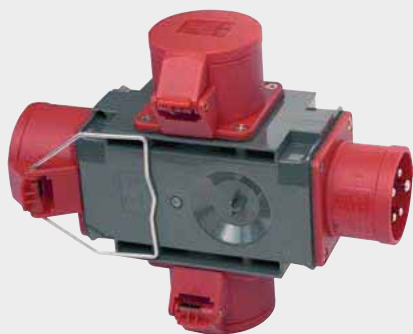

Kreuzverteiler CEE 5-polig IP 44

- Stabiler und funktioneller Kreuzverteiler mit Aufhängebügel.
- Eingang: CEE Stecker 400 V/16 A.
- Ausgänge: 3 x CEE Steckdosen 400 V/16 A IP 44.

- Stabil és funkcionális keresztelosztó akasztóvassal.
- Bemenet: CEE dugó 400 V/16 A.
- Bemenet: CEE dugó 400 V/16 A.

5-pólový křížový rozdělovač CEE IP 44

- Stabilní a funkční křížový rozdělovač se závěsem.
- Vstup: CEE zástrčka 400 V/16 A.
- Výstupy: 3 x CEE zásuvka 400 V/16 A IP 44

Keresztelosztó CEE 5-pólusú IP 44



Artikel-Nr. Cikkszám Položka č.	Barcode	VPE CE BJ	Einspeis-Stecker Betápláló dugasz Napájecí vidlice	Steckdosen Csatlakozóaljzatok Zásuvky	Länge x Breite x Höhe Hossz x szélesség x magasság Délka x šíř'ka x výška
1 08164 0	4007123285846	10	CEE 400 V/16 A	3 x CEE 400 V/16 A	237 x 185 x 95 mm

Adapter Schutzkontakt CEE, IP 44

Adapter zum Anschluss elektrischer Geräte mit geerdetem Schutzkontakt Stecksystem

- Der Steckadapter ist kein Spannungs- und Frequenzwandler.

Adapter CEE s ochranným kontaktem, IP 44

Adapter k napojení elektrických přístrojů se zemním ochranným kontaktem

- Zástrčkový adaptér není měničem napětí ani frekvence.

CEE védőérintkezős átalakító, IP 44

Átalakító földelt dugalljal rendelkező műszaki készülékekhez

- Az adapter nem feszültség-vagy frekvencia átalakító.



2-fach Verteiler CEE, IP 44

Zur Verwendung im Freien, IP 44.

- Spritzwassergeschützt, IP 44.

2-násobný rozdělovač CEE, IP 44

Pro použití ve venkovním prostředí, IP 44.

- Chráněno proti stříkající vodě, IP 44.

2-szeres elosztó CEE, IP 44

A szabadban történő használatra, IP 44.

- Freccsenő víz ellen védett, IP 44.



Artikel-Nr. Cikkszám Položka č.	Barcode	VPE CE BJ	Stecker Dugasz Vidlice	Steckdosen Csatlakozóaljzatok Zásuvky	Anzahl Pole Pólusok száma Počet pólů
1 08158 2	4007123286997	10	CEE 230 V/16 A	2 x CEE 230 V/16 A IP 44	3-polig / 3-pólusú / 3-pólovou

3-fach Verteiler CEE, IP 44

Zur Verwendung im Freien, IP 44.

- Spritzwassergeschützt, IP 44.

3-násobný rozdělovač CEE, IP 44

Pro použití ve venkovním prostředí, IP 44.

- Chráněno proti stříkající vodě, IP 44.

3-szoros elosztó CEE, IP 44

A szabadban történő használatra, IP 44.

- Freccsenő víz ellen védett, IP 44.



Artikel-Nr. Cikkszám Položka č.	Barcode	VPE CE BJ	Stecker Dugasz Vidlice	Steckdosen Csatlakozóaljzatok Zásuvky	Anzahl Pole Pólusok száma Počet pólů
1 08158 3	4007123145621	10	CEE 230 V/16 A	CEE 230 V/16 A	3-polig / 3-pólusú / 3-pólovou
1 08158 5	4007123145645	10	CEE 230 V/16 A	CEE 400 V/16 A	5-polig / 5-pólusú / 5-pólovou

Tűfeszültségvédelem
Přepětová ochrana

Hálózati csatlakozósorok
Zásuvkové listy

Aramelosztás
Prodlužovací přívody

Lámpák, fényvetők,
fényfócsók
Svítőlámpák, reflektory,
světelné zdroje

Napfény-technika
Solární technika

Építési és biztonságtechnika
Domovní a bezpečnostní
technika

Készülékek műhelybe
Přístroje pro dílnu, dům a zahradu

Munkahelyek, létrák és
állványok
Pracovní kozy a žebříky

Reklámszövegek
Reklamní prostředky



3-fach Verteiler CEE IP 67

Zur Verwendung im Freien, IP 67.

- Staub- und wassergeschützt.

3-szoros elosztó CEE IP 67

A szabadban történő használatra, IP 67.

- Portól és víztől védett.



Artikel-Nr. Cikkszám Položka č.	Barcode	VPE CE BJ	Kabellänge Kábelhossz Délka kabelu	Kabelbezeichnung Kábel megnevezése Typ kabelu	Stecker Dugasz Vidlice	Steckdosen Csatlakozóaljzatok Zásuvky	Anzahl Pole Pólusok száma Počet pólů
1 08155 0	4007123283705	12	2 m	H07RN-F 3G2,5	CEE 230 V/16 A, IP 67	3 x CEE 230 V/16 A, IP 67	3-polig / 3-pólusú / 3-pólovou



3-fach Verteiler CEE IP 44

Zur Verwendung im Freien, IP 44.

- Spritzwassergeschützt, IP 44.

3-szoros elosztó CEE IP 44 A

szabadban történő használatra, IP 44.

- Freccsenő víz ellen védett, IP 44.



Artikel-Nr. Cikkszám Položka č.	Barcode	VPE CE BJ	Kabellänge Kábelhossz Délka kabelu	Kabelbezeichnung Kábel megnevezése Typ kabelu	Stecker Dugasz Vidlice	Steckdosen Csatlakozóaljzatok Zásuvky	Anzahl Pole Pólusok száma Počet pólů
1 08155 3	4007123119578	12	2 m	H07RN-F 3G2,5	CEE 230 V/16 A, IP 44	3 x CEE 230 V/16 A	3-polig / 3-pólusú / 3-pólovou



Steckdosen-Powerblock 230 V/16 A IP 44

- Steckdosen in 45°-Anordnung mit selbst-schliessenden Klappdeckeln.
- Einklappbarer Metallhaken.

Power-blok se zásuvkami 230 V/16 A IP 44

- Zásuvky pootočené o 45° se samozavíracími ochrannými víčky.
- Sklopný kovový hák.

Powerblock-dugalj 230 V/16 A IP 44

- 45 fokos elrendezésű dugaszoló aljzatok automatikusan csukódó fedelelkel.
- Behajtható fémakasztó.



Artikel-Nr. Cikkszám Položka č.	Barcode	VPE CE BJ	Anzahl Pole Pólusok száma Počet pólů	Länge ca. Hossza kb. Délka cca.	Steckdosen Csatlakozóaljzatok Zásuvky	Farbe Színek Barva	Typ Típus Typ
1 08107 0	4007123148356	20	3-polig / 3-pólusú / 3-pólovou	18,5 cm	4 x 230 V/16 A	Gelb / Sárga / Žlutá	DE
1 08107 1	3281850810712	20	3-polig / 3-pólusú / 3-pólovou	18,5 cm	4 x 230 V/16 A	Gelb / Sárga / Žlutá	CZ

Überspannungs- & Blitzschutz

Steckdosenleisten

Stromverteilung

Leuchten & Leuchtmittel

Solar-Technik

Haus- & Sicherheitstechnik

Geräte für Werkstatt, Haus & Garten

Arbeitsböde & Leitern

Werbemittel

Tűltesztvédelem
Prépatóv ochrana



Schutzkontakt-Gummistecker 230 V/16 A IP 44

Védőérintkezős gumidugasz 230 V/16 A IP 44

Pryžová vidlice s ochranným kontaktem 230 V/16 A IP 44



Hálózati csatlakozások
Zásuvkové listy

Artikel-Nr. Cikkszám Položka č.	Barcode	VPE CE BJ	Max. Belastbarkeit Max. terhelhetőség Max. zatížení	Typ Típus Typ
1 08204 0	4007123029273	10	230V/16 A	DE + CZ

Aramelosztás
Prodávňovací prvody



Schutzkontakt-Gummikupplung 230 V/16 A IP 44

Védőérintkezős gumicsatlakozó 230 V/16 A IP 44

Pryžová spojka s ochranným kontaktem 230 V/16 A IP 44



Lámpák, fényvetők,
fényfócsók
Svítlila, reflektory,
světelné zdroje

Artikel-Nr. Cikkszám Položka č.	Barcode	VPE CE BJ	Max. Belastbarkeit Max. terhelhetőség Max. zatížení	Typ Típus Typ
1 08205 0	4007123029280	10	230V/16 A	DE
1 08205 1	4007123121885	10	230V/16 A	CZ

Napfény-Technika
Solární technika



Schutzkontakt-Stecker

Védőérintkezős dugasz

Vidlice s ochranným kontaktem

Építési és biztonságtechnikai
Domegnyí a bezpečnostní
technika

Artikel-Nr. Cikkszám Položka č.	Barcode	VPE CE BJ	Verpackung Csomagolás Balení	Max. Belastbarkeit Max. terhelhetőség Max. zatížení	Farbe Színek Barva	Typ Típus Typ
1 08159 0 509	4007123180868	24	Blister / Blisster / Blistr	230V/16 A	Weiß / Fehér / Bílá	DE
1 08159 0 510	4007123180875	24	Blister / Blisster / Blistr	230V/16 A	Schwarz / Fekete / Černá	DE

Készítékek műhelybe
Přístroje pro dílnu, dílna a zahrada



Schutzkontakt-Kupplung

Védőérintkezős csatlakozó

Spojka s ochranným kontaktem

Munkahelyek, létrák és
állványok
Pracovní kozy a žebříky

Artikel-Nr. Cikkszám Položka č.	Barcode	VPE CE BJ	Verpackung Csomagolás Balení	Max. Belastbarkeit Max. terhelhetőség Max. zatížení	Farbe Színek Barva	Typ Típus Typ
1 08159 0 511	4007123180882	24	Blister / Blisster / Blistr	230V / 16 A	Weiß / Fehér / Bílá	DE
1 08159 0 512	4007123180899	24	Blister / Blisster / Blistr	230V / 16 A	Schwarz / Fekete / Černá	DE

Reklámszövegek
Reklamní prostředky



LED-Leuchten, mobil & stationär

LED lámpák, mobil & egyhelyben
LED světla, mobilní & stacionární

140

Überspannungs- & Blitzschutz



Energiespar-Leuchten, mobil & stationär

Energiatakarékos lámpa, mobil & egyhelyben
Úsporná světla, mobilní & stacionární

156

Streckdosenleisten



Halogen-Leuchten, mobil & stationär

Halogén lámpák, mobil & egyhelyben
Halogénová-svítidla, mobilní a stacionární

162

Stromverteilung



Leuchten E27, mobil & stationär

E 27-es lámpák, mobil & egyhelyben
Svítidla s objímkou E 27, mobilní a stacionární

166

Leuchten & Leuchtmittel



Stativ-Leuchten

Állvány, lámpák
Světla na stativch

170

Solar-Technik



Leuchtmittel

Izzók
Světelné zdroje

172

Haus- & Sicherheitstechnik



Handleuchten

Szerelőlámpák
Ruční svítilny

178

Geräte für Werkstatt, Haus & Garten



LED-Leuchten / Nachtlichter

LED lámpák / irányfények
LED svítidla / Noční světla

196

Arbeitsbühde & Lefern



Solar LED-Außenleuchten

Napelemes LED-kültéri lámpák
Venkovní solární osvětlení s LED

198

Werbemittel

Tűlteszteltéggvédelem
Préparatív ochrana

Hálózati csatlakozások
Zásuvkové listy

Aramelosztás
Prodávňovací prírody

Lámpák, fényvetők,
fényoszlopok
Svitlá, reflektory,
svetelné zdroje

Napfény-technika
Solárni technika

Építési- és biztonságtéchnika
Domovní a bezpečnostní
technika

Készítékek műhelybe
Přístroje pro dílnu, dílna a zahrada

Munkahelyek, létrák és
állványok
Pracovní kozy a žebříky

Reklámszövegek
Reklamní prostředky



Mobile Chip-LED-Leuchte ML CN 180 IP 65

Für die Verwendung im Innen- und Außenbereich, IP 65.

80 W mobile high power Chip-LED-Leuchte mit spezieller Lichtstreuung für großflächige Ausleuchtung.

- Ca. 80 % geringerer Energieverbrauch als mit herkömmlichen Leuchtmitteln.
- Sofort helles Licht.
- Geringe Wärmeentwicklung, keine Verletzungsgefahr.
- Extrem lange Lebensdauer der Chip-LED, stoßfest, wartungsfrei.
- Gehäuse aus Aluminium-Druckguss.
- Standfestes Stahlrohrgestell mit ergonomisch geformtem Kunststoff-Tragegriff.
- Strahler schwenk-, dreh- und arretierbar.
- Frontscheibe aus Sicherheitsglas.
- Im farbigen Verkaufs-Karton.
- Diese Leuchte enthält eingebaute LED-Lampen.
- Die Lampen können in der Leuchte nicht ausgetauscht werden.

Mobil Chipes vezérlésű LED-lámpa ML CN 180 IP 65

Külső és belső használatra, IP 65.

80 W mobil nagy teljesítményű Chip LED lámpa speciális fényoszorás nagy területek megvilágítására.

- 80 %-al kisebb energia-felhasználás a szokványos lámpákhoz viszonyítva.
- Azonnal teljes fényerő.
- Csekély hőképződés, nincs sérülésveszély.
- Extrém hosszú élettartamú LED Chip, ütésbiztos, nem igényel karbantartást.
- Alumínium-présöntvény ház.

- Biztos állású acélcső-váz ergonomiai szempontok szerint kialakított hordozó fogantyúval.
- Billenthető és arretálható fényoszoró.
- Biztonsági üvegből készült mellső üveg.
- Kijelző - kartonban.
- A lámpatest beépített LED-lámpákat tartalmaz.
- A lámpák nem cserélhetők a lámpatestben.

Mobilní Čipová LED lampa ML CN 180 IP 65

K používání v interiéru a exteriéru, IP 65.

80 W mobilní vysoce výkonná čipová LED lampa se speciálním rozptylem světla pro velkoplošný osvětlení.

- O 80 % nižší spotřeba energie než u běžných svítidel.
- Okamžitě jasné světlo.
- Nízký výkon tepla, žádné nebezpečí zranění.
- Extrémně dlouhá životnost LED čipu, odolává nárazům, bezúdržbový.
- Těleso z hliníkového tlakového odlitku.
- Stabilní stojan z ocelové trubky ergonomicky tvarovanou rukojetí.
- Lampa se sklápěním nastavením polohy a arretací.
- Přední sklo z bezpečnostního skla.
- Színes display-kartonban.
- Toto svítidlo obsahuje zabudované světelné zdroje LED.
- Světelné zdroje v tomto svítidle nelze vyměnit.



Artikel-Nr. Cikkszám Položka č.	Barcode	VPE CE BJ	Kabellänge Kabel-hossz Délka kabelu	Kabelbezeichnung Kabel Typ kabelu	Leistung Teljesítmény Výkon	Lichtstrom Fényáram Světelný tok	Wirkungsgrad Lampe Hatékonysági szint lámpa Účinnost lampy	Farbtemperatur Színhőmérséklet Teplota barvy	Energieeffizienzklasse Energiahatékonysági osztály Energetická třída	Typ Típus Typ
1 171600 125	4007123294756	1	5 m	H05SRN-F 3G1,0	80 W	5600 lm	70 lm/W	6400 K	A	DE + CZ





Mobile Chip-LED-Leuchte ML CN 150 IP 65

Für die Verwendung im Innen- und Außenbereich, IP 65.

50 W mobile high power Chip-LED-Leuchte mit spezieller Lichtstreuung für großflächige Ausleuchtung.

- Ca. 80 % geringerer Energieverbrauch als mit herkömmlichen Leuchtmitteln.
- Sofort helles Licht.
- Geringe Wärmeentwicklung, keine Verletzungsgefahr.
- Extrem lange Lebensdauer der Chip-LED, stoßfest, wartungsfrei.
- Gehäuse aus Aluminium-Druckguss.
- Standfestes Stahlrohrgestell mit ergonomisch geformtem Kunststoff-Tragegriff.
- Strahler schwenk-, dreh- und arretierbar.
- Frontscheibe aus Sicherheitsglas.
- Im farbigen Verkaufs-Karton.
- Diese Leuchte enthält eingebaute LED-Lampen.
- Die Lampen können in der Leuchte nicht ausgetauscht werden.

Mobil Chipes vezérlésű LED-lámpa ML CN 150 IP 65

Külső és belső használatra, IP 65.

50 W mobil nagy teljesítményű Chip LED lámpa speciális fényszórás nagy terület megvilágítására.

- 80 %-al kisebb energia-felhasználás a szokványos lámpákhoz viszonyítva.
- Azonnal teljes fényerő.
- Csekély hőképződés, nincs sérülésveszély.
- Extrém hosszú élettartamú LED Chip, ütésbiztos, nem igényel karbantartást.

- Alumínium-présöntvény ház.
- Biztos állású acélcső-váz ergonomiai szempontok szerint kialakított hordozó fogantyúval.
- Billenthető és arretálható fényszóró.
- Biztonsági üvegből készült mellső üveg.
- Kijelző - kartonban.
- A lámpatest beépített LED-lámpákat tartalmaz.
- A lámpák nem cserélhetők a lámpatestben.

Mobilní Čipová LED lampa ML CN 150 IP 65

K používání v interiéru a exteriéru, IP 65.

50 W mobilní vysoce výkonná čipová LED lampa se speciálním rozptylem světla pro velkoplošný osvětlení.

- O 80 % nižší spotřeba energie než u běžných svítidel.
- Okamžitě jasné světlo.
- Nízký výkon tepla, žádné nebezpečí zranění.
- Extrémně dlouhá životnost LED čipu, odolává nárazům, bezúdržbový.
- Těleso z hliníkového tlakového odlitku.
- Stabilní stojan z ocelové trubky ergonomicky tvarovanou rukojetí.
- Lampa se sklopným nastavením polohy a aretací.
- Přední sklo z bezpečnostního skla.
- Színes display-kartonban.
- Toto svítidlo obsahuje zabudované svételne zdroje LED.
- Svételne zdroje v tomto svítidle nelze vyměnit.

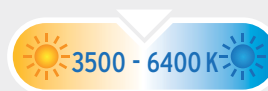

Artikel-Nr. Cikkszám Položka č.	Barcode	VPE CE BJ	Kabellänge Kabel-hossz Délka kabelu	Kabelbezeichnung Kabel Typ kabelu	Leistung Teljesítmény Výkon	Lichtstrom Fényáram Svételny tok	Wirkungsgrad Lampe Hatékonyági szint lámpa Účinnost lampy	Farbtemperatur Színhőmérséklet Teplota barvy	Energieeffizienzklasse Energiahatékonysági osztály Energetická třída	Typ Tipus Typ
Tageslichtweiß / nappali fény fehér / Bílé denní světlo										
1 17160 0 123	4007123292271	1	5 m	H05RN-F 3G1,0	50 W	3600 lm	70 lm/W	6400 K	A	DE + CZ
Neutralweiß / semleges fehér / Neutrálné bílé										
1 17160 0 323	4007123298259	1	5 m	H05RN-F 3G1,0	50 W	3600 lm	70 lm/W	3500 K	A	DE + CZ



Überspannungs- & Blitzschutz

Streckdoseneisten

Stromverteilung

Leuchten & Leuchtmittel

Solar-Technik

Haus- & Sicherheitstechnik

Geräte für Werkstatt, Haus & Garten

Arbeitsböde & Leitern

Werbemittel



Mobile Chip-LED-Leuchte ML CN 130 IP 65

Für die Verwendung im Innen- und Außenbereich, IP 65.

30 W mobile high power Chip-LED-Leuchte mit spezieller Lichtstreuung für großflächige Ausleuchtung.

- Ca. 80 % geringerer Energieverbrauch als mit herkömmlichen Leuchtmitteln.
- Sofort helles Licht.
- Geringe Wärmeentwicklung, keine Verletzungsgefahr.
- Extrem lange Lebensdauer der Chip-LED, stoßfest, wartungsfrei.
- Gehäuse aus Aluminium-Druckguss.
- Standfestes Stahlrohrgestell mit ergonomisch geformtem Kunststoff-Tragegriff.
- Strahler schwenk-, dreh- und arretierbar.
- Frontscheibe aus Sicherheitsglas.
- Im farbigen Verkaufs-Karton.
- Diese Leuchte enthält eingebaute LED-Lampen.
- Die Lampen können in der Leuchte nicht ausgetauscht werden.

Mobil Chipes vezérlésű LED-lámpa ML CN 130 IP 65

Külső és belső használatra, IP 65.

30 W mobil nagy teljesítményű Chip LED lámpa speciális fényszórás nagy területek megvilágítására.

- 80 %-al kisebb energia-felhasználás a szokványos lámpákhoz viszonyítva.
- Azonnal teljes fényerő.
- Csekély hőképződés, nincs sérülésveszély.
- Extrém hosszú élettartamú LED Chip, ütésbiztos, nem igényel karbantartást.

- Alumínium-présöntvény ház.
- Biztos állású acélcső-váz ergonomiai szempontok szerint kialakított hordozó fogantyúval.
- Billenthető és arretálható fényszóró.
- Biztonsági üvegből készült mellő üveg.
- Kijelző - kartonban.
- A lámpatest beépített LED-lámpákat tartalmaz.
- A lámpák nem cserélhetők a lámpatestben.

Mobilní Čipová LED lampa ML CN 130 IP 65

K používání v interiéru a exteriéru, IP 65.

30 W mobilní vysoce výkonná čipová LED lampa se speciálním rozptylem světla pro velkoplošný osvětlení.

- O 80 % nižší spotřeba energie než u běžných svítidel.
- Okamžitě jasné světlo.
- Nízký výkon tepla, žádné nebezpečí zranění.
- Extrémně dlouhá životnost LED čipu, odolává nárazům, bezúdržbový.
- Těleso z hliníkového tlakového odlitku.
- Stabilní stojan z ocelové trubky ergonomicky tvarovanou rukojetí.
- Lampa se sklopným nastavením polohy a aretačí.
- Přední sklo z bezpečnostního skla.
- Színes display-kartonban.
- Toto svítidlo obsahuje zabudované světelné zdroje LED.
- Světelné zdroje v tomto svítidle nelze vyměnit.



Artikel-Nr. Cikkszám Položka č.	Barcode	VPE CE BJ	Kabellänge Kabel-hossz Délka kabelu	Kabelbezeichnung Kabel Typ kabelu	Leistung Teljesítmény Výkon	Lichtstrom Fényáram Světelný tok	Wirkungsgrad Lampe Hatékonysági szint lámpa Účinnost lampy	Farbtemperatur Színhőmérséklet Teplota barvy	Energieeffizienzklasse Energiahatékonysági osztály Energetická třída	Typ Típus Typ
Tageslichtweiß / nappali fény fehér / Bílé denní světlo										
1 17160 0 122	4007123292264	1	5 m	H05SRN-F 3G1,0	30 W	2300 lm	75 lm/W	6400 K	A	DE + CZ
Neutralweiß / semleges fehér / Neutrálně bílé										
1 17160 0 322	4007123298228	1	5 m	H05SRN-F 3G1,0	30 W	2300 lm	75 lm/W	3500 K	A	DE + CZ

Tűlteszteltégyvédelem
Přepětová ochrana

Hálózati csatlakozások
Zásuvkové listy

Aramelosztás
Prodlužovací přívody

Lámpák, fényvetők,
fényoszlopok
Svítidla, reflektory,
světelné zdroje

Napfény-technika
Solární technika

Építési-és biztonságtéchnika
Domovní a bezpečnostní
technika

Készítékek műhelybe
Přístroje pro dílnu, dům a zahradu

Munkahelyek, létrák és
álmányok
Pracovní kozy a žebříky

Reklámeszközök
Reklamní prostředky



Mobile Chip-LED-Leuchte ML CN 120 IP 65

Für die Verwendung im Innen- und Außenbereich, IP 65.

20 W mobile high power Chip-LED-Leuchte mit spezieller Lichtstreuung für großflächige Ausleuchtung.

- Ca. 80 % geringerer Energieverbrauch als mit herkömmlichen Leuchtmitteln.
- Sofort helles Licht.
- Geringe Wärmeentwicklung, keine Verletzungsgefahr.
- Extrem lange Lebensdauer der Chip-LED, stoßfest, wartungsfrei.
- Gehäuse aus Aluminium-Druckguss.
- Standfestes Stahlrohrgestell mit ergonomisch geformtem Kunststoff-Tragegriff.
- Strahler schwenk-, dreh- und arretierbar.
- Frontscheibe aus Sicherheitsglas.
- Im farbigen Verkaufs-Karton.
- Diese Leuchte enthält eingebaute LED-Lampen.
- Die Lampen können in der Leuchte nicht ausgetauscht werden.

Mobil Chipes vezérlésű LED-lámpa ML CN 120 IP 65

Külső és belső használatra, IP 65.

20 W mobil nagy teljesítményű Chip LED lámpa speciális fényszórás nagy területek megvilágítására.

- 80 %-al kisebb energia-felhasználás a szokványos lámpákhoz viszonyítva.
- Azonnal teljes fényerő.
- Csekély hőképződés, nincs sérülésveszély.
- Extrém hosszú élettartamú LED Chip, ütésbiztos, nem igényel karbantartást.

- Alumínium-présöntvény ház.
- Biztos állású acélcső-váz ergonomiai szempontok szerint kialakított hordozó fogantyúval.
- Billenthető és arretálható fényszóró.
- Biztonsági üvegből készült mellső üveg.
- Kijelző - kartonban.
- A lámpatest beépített LED-lámpákat tartalmaz.
- A lámpák nem cserélhetők a lámpatestben.

Mobilní Čipová LED lampa ML CN 120 IP 65

K používání v interiéru a exteriéru, IP 65.

20 W mobilní vysoce výkonná čipová LED lampa se speciálním rozptylem světla pro velkoplošný osvětlení

- O 80 % nižší spotřeba energie než u běžných svítidel.
- Okamžitě jasné světlo.
- Nízký výkon tepla, žádné nebezpečí zranění.
- Extrémně dlouhá životnost LED čipu, odolává nárazům, bezúdržbový.
- Těleso z hliníkového tlakového odlitku.
- Stabilní stojan z ocelové trubky ergonomicky tvarovanou rukojetí.
- Lampa se sklopným nastavením polohy a aretací.
- Přední sklo z bezpečnostního skla.
- Színes display-kartonban.
- Toto svítidlo obsahuje zabudované svētelné zdroje LED.
- Svētelné zdroje v tomto svítidle nelze vyměnit.



Artikel-Nr. Cikkszám Polozka č.	Barcode	VPE CE BJ	Kabellänge Kabel-hossz Délka kabelu	Kabelbezeichnung Kabel Typ kabelu	Leistung Teljesítmény Výkon	Lichtstrom Fényáram Svētelný tok	Wirkungsgrad Lampe Hatékonysági szint lámpa Účinnost lampy	Farbtemperatur Színhőmérséklet Teplota barvy	Energieeffizienzklasse Energiahatékonysági osztály Energetická třída	Typ Típus Typ
1 17160 0 124	4007123294770	1	5 m	H05RN-F 3G1,0	20 W	1350 lm	65 lm/W	6400 K	A	DE + CZ

Überspannungs- & Blitzschutz

Streckdosenleisten

Stromverteilung

Leuchten & Leuchtmittel

Solar-Technik

Haus- & Sicherheitstechnik

Geräte für Werkstatt, Haus & Garten

Arbeitsböde & Lefern

Werbemittel



Mobile Chip-LED-Leuchte ML CN 110 IP 65

Für die Verwendung im Innen- und Außenbereich, IP 65.

10 W mobile high power Chip-LED-Leuchte mit spezieller Lichtstreuung für großflächige Ausleuchtung.

- Ca. 80 % geringerer Energieverbrauch als mit herkömmlichen Leuchtmitteln.
- Sofort helles Licht.
- Geringe Wärmeentwicklung, keine Verletzungsgefahr.
- Extrem lange Lebensdauer der Chip-LED, stoßfest, wartungsfrei.
- Gehäuse aus Aluminium-Druckguss.
- Standfestes Stahlrohrgestell mit Schaumstoffgriff.
- Strahler schwenk-, dreh- und arretierbar.
- Frontscheibe aus Sicherheitsglas.
- Im farbigen Verkaufs-Karton.
- Diese Leuchte enthält eingebaute LED-Lampen.
- Die Lampen können in der Leuchte nicht ausgetauscht werden.

Mobil Chipes vezérlésű LED-lámpa ML CN 110 IP 65

Külső és belső használatra, IP 65.

10 W mobil nagy teljesítményű Chip LED lámpa speciális fényszórás nagy terület megvilágítására.

- 80 %-al kisebb energia-felhasználás a szokványos lámpákhoz viszonyítva.
- Azonnal teljes fényerő.
- Csekély hőképződés, nincs sérülésveszély.

- Extrém hosszú élettartamú LED Chip, ütésbiztos, nem igényel karbantartást.
- Alumínium-présöntvény ház.
- Stabil acélváz habszivacs markolattal.
- Billenthető és arretálható fényszóró.
- Biztonsági üvegből készült mellső üveg.
- Kijelző - kartonban.
- A lámpatest beépített LED-lámpákat tartalmaz.
- A lámpák nem cserélhetők a lámpatestben.

Mobilní Čipová LED lampa ML CN 110 IP 65

K používání v interiéru a exteriéru, IP 65.

10 W mobilní vysoce výkonná čipová LED lampa se speciálním rozptylem světla pro velkoplošný osvětlení.

- O 80 % nižší spotřeba energie než u běžných svítidel.
- Okamžitě jasné světlo.
- Nízký výkon tepla, žádné nebezpečí zranění.
- Extrémně dlouhá životnost LED čipu, odolává nárazům, bezúdržbový.
- Těleso z hliníkového tlakového odlitku.
- Stabilní podstavec z ocelových trubek, držadlo s pěnovou hmotou.
- Lampa se sklopným nastavením polohy a aretací.
- Přední sklo z bezpečnostního skla.
- Színes display-kartonban.
- Toto svítidlo obsahuje zabudované světelné zdroje LED.
- Světelné zdroje v tomto svítidle nelze vyměnit.



Artikel-Nr. Cikkszám Položka č.	Barcode	VPE CE BJ	Kabellänge Kabel-hossz Délka kabelu	Kabelbezeichnung Kabel Typ kabelu	Leistung Teljesítmény Výkon	Lichtstrom Fényáram Světelný tok	Wirkungsgrad Lampe Hatékonysági szint lámpa Účinnost lampy	Farbtemperatur Színhőmérséklet Teplota barvy	Energieeffizienzklasse Energiahatékonysági osztály Energetická třída	Typ Típus Typ
Tageslichtweiß / nappali fény fehér / Bílé denní světlo										
1 17160 0 121	4007123292257	1	5 m	H05RN-F 3G1,0	10 W	600 lm	60 lm/W	6400 K	A	DE + CZ
Neutralweiß / semleges fehér / Neutrálně bílé										
1 17160 0 321	4007123298198	1	5 m	H05RN-F 3G1,0	10 W	600 lm	60 lm/W	3500 K	A	DE + CZ

Tűlteszteltéggvédelem
Přepětová ochrana

Hálózati csatlakozások
Zásuvkové listy

Aramelosztás
Prodlužovací přívody

Lámpák, fényszórók,
fényszórók
Svítidla, reflektory,
světelné zdroje

Naplény-Technika
Solární technika

Építési-és biztonságtechnikika
Domovní a bezpečnostní
technikika

Készítelékek műhelybe
Přístroje pro dílnu, dům a zahradu

Munkahelyek, létrák és
állványok
Pracovní kozy a žebříky

Reklámeszközök
Reklamní prostředky



Mobile Akku Chip-LED-Leuchte IP 54

Für den Außen- und Innenbereich.

- Ca. 80 % geringerer Energieverbrauch als mit herkömmlichen Leuchtmitteln.
- Sofort helles Licht.
- Geringe Wärmeentwicklung, keine Verletzungsgefahr.
- Extrem lange Lebensdauer der Chip-LED, stoßfest, wartungsfrei.
- Austauschbarer Li-Ion-Akku, Ladezeit ca. 4 Stunden.
- Mit integriertem Überladungs-/Tiefen-Entladungsschutz und Lade-Kontrollanzeige.
- USB-Ladeanschluss für Geräte mit USB Ladekabel wie Smartphones, MP3-Player, Navi etc.
- Inklusive 100 - 240 V AC, 50 - 60 Hz Netzteil und 12 V KFZ-Ladekabel.
- Mit Ein/Aus Schalter.
- Gehäuse aus Aluminium-Druckguss und hochwertigem Kunststoff.
- Standfestes Stahlrohrgestell mit Schaumstoffgriff.
- Strahler stufenlos schwenk- und arretierbar.
- Frontscheibe aus Sicherheitsglas.

Mobil Akku Chip-LED lámpa IP 54

Bel- és kültéri használatra egyaránt alkalmas.

- 80 %-al kisebb energia-felhasználás a szokványos lámpákhoz viszonyítva.
- Azonnal teljes fényerő.
- Csekély hőképződés, nincs sérülésveszély.
- Extrém hosszú élettartamú LED Chip, ütésbiztos, nem igényel karbantartást.
- Cserélhető Li-ion-akku, töltési idő kb. 4 óra.
- Beépített túltöltés- / súlyos kimerülésvédelem és töltésellenőrzés kijelzővel.



- USB- töltőcsatlakozó USB-töltőkábeles készülékekhez, pl. okostelefonokhoz, MP3- lejátszókhöz, navigációhoz, stb.
- 100 - 240 V AC, 50 - 60 Hz-os hálózati egységgel és 12 V-os autós töltővel.
- BE/KI kapcsolóval.
- Burkolat alumínium-öntvényből és jó minőségű műanyaghoz.
- Stabil acélváz habszivacs markolattal.
- Fokozat nélkül billenthető és minden helyzetben szilárdan arretálható fényforró.
- Biztonsági üvegből készült mellső üveg.

Mobilní akumulátorová čipová LED svítidla IP 54

Pro použití v exteriérech i interiérech.

- O 80 % nižší spotřeba energie než u běžných svítidel.
- Okamžitě jasné světlo.
- Nízký výkon tepla, žádné nebezpečí zranění.
- Extrémně dlouhá životnost LED čipu, odolává nárazům, bezúdržbový.
- Vyměnitelný akumulátor Li-Ion, doba nabíjení cca 4 hodiny.
- S integrovanou ochranou před přílišným nabitím /hlubokým vybitím a kontrolkou.
- Připojení pro nabíjení přes USB pro přístroje s nabíjecím kabelem USB jako smartphony, MP3 přehrávače, navigace atd.
- Včetně síťového adaptéru 100 - 240 V AC, 50 - 60 Hz a nabíjecího kabelu na 12 V.
- Vypínač Zap/Vyp.
- Plášť z hliníkového tlakového odlitku a kvalitní umělé hmoty.
- Stabilní podstavec z ocelových trubek, držadlo s pěnovou hmotou.
- Lampa s postupným sklopným nastavením polohy a aretací.
- Přední sklo z bezpečnostního skla.

Artikel-Nr. Cikkszám Polozka č.	Barcode 4007123...	VPE CE BJ	Leistung Teljesítmény Výkon	Lichtstrom Fényáram Světelný tok	Leuchtdauer Világítási idő Világítási idő	Akku Akku Akumulátor	Farbtemperatur Színhőmérséklet Teplota barvy
1 17126 0 201	626311	1	20 W	1300 lm	~ 3 h	11,1 V / 4400 mAh	6000 K
1 17126 0 101	626304	1	10 W	650 lm	~ 3 h	11,1 V / 2200 mAh	6000 K

Empfohlenes Zubehör: / Ajánlott tartozék: / Doporučené příslušenství:

Artikel-Nr. Cikkszám Polozka č.	Barcode 4007123...	VPE CE BJ	Bezeichnung Megnevezés Název	Zubehör für: Tartozékok: Příslušenství pro	Spannung Feszültség Napětí	Kapazität Kapacitás Kapacita
1 17126 0 030	298105	1	Ladegerät / Töltő / Nabiječka 190mA	1 17126 0 101		
1 17126 0 040	298112	1	Ladegerät / Töltő / Nabiječka 300mA	1 17126 0 201		
1 17126 0 010	626335	1	Li-Ion Akku / Li-ion akkuval / Li-Ion 10W	1 17126 0 101	11,1V	2.200 mAh
1 17126 0 020	626342	1	Li-Ion Akku / Li-ion akkuval / Li-Ion 20W	1 17126 0 201	11,1V	4.400 mAh

Tűltesztelés-egvédelem
Přepětová ochrana

Hálózati csatlakozósrók
Zásuvkové lišty

Aramelosztás
Prodávňovací prírody

Lámpák, fényszórók,
fénycsövek
Svitlá, reflektory,
světelné zdroje

Napfény-Technika
Solární technika

Építési és biztonságtechnikai
Domovní a bezpečnostní
technika

Készítékek műhelybe
Přístroje pro dílnu, dům a zahradu

Munkahelyek, létrák és
állványok
Pracovní kozy a žebříky

Reklámszövegek
Reklamní prostředky



Chip LED-Leuchte L CN 180 IP 65

Für die Montage im Innen- und Außenbereich, IP 65. 80 W high power Chip LED-Leuchte für die Wandmontage mit spezieller Lichtstreuung für großflächige Ausleuchtung.

- Ca. 80 % geringerer Energieverbrauch als mit herkömmlichen Leuchtmitteln.
- Geringe Wärmeentwicklung, keine Verletzungsgefahr.
- Extrem lange Lebensdauer der Chip-LED, stoßfest, wartungsfrei.
- Gehäuse aus Aluminium-Druckguss.
- Frontscheibe aus Sicherheitsglas.
- Verstellbarer Haltebügel zur Montage oder Befestigung auf einem Stativ 1 17061 0 oder 1 17031 0.

Chipes vezérlésű LED-lámpa L CN 180 IP 65

Kül- és beltéri felszerelésre, IP 65.

High Power (nagy teljesítményű) chipes, falra szerelhető LED-fényszóró speciális fénykévével a nagy felületen történő megvilágításhoz.

- 80 %-al kisebb energia-felhasználás a szokványos lámpákhoz viszonyítva.

- Csekély hőképződés, nincs sérülésveszély.
- Extrém hosszú élettartamú LED Chip, ütésbiztos, nem igényel karbantartást.
- Alumínium-presöntvény ház.
- Biztonsági üvegből készült mellső üveg.
- Állítható tartóvas a 1 17061 0-, vagy 1 17031 0-ás állványra történő rögzítéshez.

Čipová LED lampa L CN 180 IP 65

Pro montáž v exteriéru i interiéru, IP 65.

80 W mobilní vysoce výkonná čipová LED lampa k nástěnné montáži se speciálním rozptylem světla pro velkoplošni osvětlení.

- O 80 % nižší spotřeba energie než u běžných svítidel.
- Nízký výkon tepla, žádné nebezpečí zranění.
- Extrémně dlouhá životnost LED čipu, odolává nárazům, bezúdržbový.
- Těleso z hliníkového tlakového odlitku.
- Přední sklo z bezpečnostního skla.
- Nastavitelný úchyt pro montáž či upevnění na stativu 1 17061 0 či 1 17031 0.



Artikel-Nr. Cikkszám Položka č.	Barcode	VPE CE BJ	Kabellänge Kabel-hossz Délka kabelu	Kabelbezeichnung Kabel Typ kabelu	Leistung Teljesítmény Výkon	Lichtstrom Fényáram Světelný tok	Wirkungsgrad Lampe Hatékonyági szint lámpa Účinnost lampy	Farbtemperatur Színhőmérséklet Teplota barvy	Energieeffizienzklasse Energiatahatékonyági osztály Energetická třída	Typ Típus Typ
1 17160 0 105	4007123294817	1	5 m	H05RN-F 3G1,0	80 W	5600 lm	70 lm/W	6400 K	A	DE + CZ



Chip LED-Leuchte L CN 150 IP 65

mit Anschlussleitung

Für die Montage im Innen- und Außenbereich. Staubdicht und strahlwassergeschützt, IP 65.

- High power Chip-LED Leuchte mit spezieller Lichtstreuung für großflächige Ausleuchtung von 120°.
- Ca. 80 % geringerer Energieverbrauch als mit herkömmlichen Leuchtmitteln.
- Gehäuse aus Aluminium-Druckguss, schlagfest und oberflächenbeschichtet.
- Geringe Wärmeentwicklung, keine Verletzungsgefahr.
- Extrem lange Lebensdauer der Chip-LED, stoßfest, wartungsfrei.
- Stufenlos schwenkbar und in jeder Stellung fest zu arretieren.

- 80 %-al kisebb energia-felhasználás a szokványos lámpákhoz viszonyítva.
- A ház alumínium öntvény, ütés álló és felület kezelt.
- Csekély hőképződés, nincs sérülésveszély.
- Extrém hosszú élettartamú LED Chip, ütésbiztos, nem igényel karbantartást.
- Fokozatmentesen forgatható és állítható.

Čipová LED lampa L CN 150 IP 65

s připojovací vedení

K montáži do interiéru a exteriéru.

Prachotěsné a proti stříkající vodě odolné provedení, IP 65.

- Vysoce výkonný čip se speciálním rozptylem světla pro vynikající nasvícení.
- O 80 % nižší spotřeba energie než u běžných svítidel.
- Korpus z hliníkové slitiny, odolný proti nárazům a s povrchovou úpravou.
- Nízký výkon tepla, žádné nebezpečí zranění.
- Extrémně dlouhá životnost LED čipu, odolává nárazům, bezúdržbový.
- Plynule otočný, s aretací.

Chipes vezérlésű LED-lámpa L CN 150 IP 65

csatlakozó vezetékkel

Bel- és kültéri felszereléshez.

Portól és vízsugártól védett IP 65.

- Nagyteljesítményű Chip speciális fényszabályozással a nagyfelületű kisugárzáshoz.



Artikel-Nr. Cikkszám Položka č.	Barcode	VPE CE BJ	Kabellänge Kabel-hossz Délka kabelu	Kabelbezeichnung Kabel Typ kabelu	Leistung Teljesítmény Výkon	Lichtstrom Fényáram Světelný tok	Wirkungsgrad Lampe Hatékonyági szint lámpa Účinnost lampy	Farbtemperatur Színhőmérséklet Teplota barvy	Energieeffizienzklasse Energiatahatékonyági osztály Energetická třída	Typ Típus Typ
1 17160 0 103	4007123292288	1	5 m	H05RN-F 3G1,0	50 W	3600 lm	70 lm/W	6400 K	A	DE + CZ



Chip-LED-Leuchte L CN 130 PIR IP 44

mit Infrarot-Bewegungsmelder

30 W high power Chip-LED-Leuchte für die Wandmontage mit spezieller Lichtstreuung für großflächige Ausleuchtung

- Erfassungsbereich bis 12 Meter, Erfassungswinkel ca. 180°.
- Einschaltdauer von ca. 10 Sekunden bis ca. 4 Minuten regelbar.
- Mit Dämmerungsschalter und Empfindlichkeitsregler.
- Ca. 80 % geringerer Energieverbrauch als mit herkömmlichen Leuchtmitteln.
- Geringe Wärmeentwicklung, keine Verletzungsgefahr.
- Extrem lange Lebensdauer der Chip-LED, stoßfest, wartungsfrei.
- Gehäuse aus Aluminium-Druckguss.
- Frontscheibe aus Sicherheitsglas.

- Alknyodás-kapcsolóval és érzékenység-szabályozóval.
- 80 %-al kisebb energia-felhasználás a szokványos lámpákhoz viszonyítva.
- Csekély hőképződés, nincs sérülésveszély.
- Extrém hosszú élettartamú LED Chip, ütésbiztos, nem igényel karbantartást.
- Alumínium-présöntvény ház.
- Biztonsági üvegből készült mellső üveg.

Čipová LED lampa L CN 130 PIR IP 44

s pohybovým PIR detektorem

30 W vysoce výkonný Chip-LED-reflektor pro montáž na stěnu se speciálním zářením pro osvětlení velké plochy.

- Oblast osvětlení do 12 m, úhel osvětlení cca 180°.
- Délku zapnutí lze regulovat od cca 10 sekund do cca 4 minut.
- Se soumrakovým spínačem a regulátorem citlivosti.
- O 80 % nižší spotřeba energie než u běžných svítidel.
- Nízký výkon tepla, žádné nebezpečí zranění.
- Extrémně dlouhá životnost LED čipu, odolává nárazům, bezúdržbový.
- Těleso z hliníkového tlakového odlitku.
- Přední sklo z bezpečnostního skla.

Chip LED lámpa L CN 130 PIR IP 44

infravörös mozgásérzékelővel

30 W-os high power Chip-LED izzó a falra-szereléshez speciális fényvezérléssel a nagy felületű kivilágításhoz.

- Érzékelési körzet 12 m-ig, észlelési szög kb. 180°.
- A bekapcsolási időtartam kb. 10 másodperc és kb. 4 perc között állítható be.



Artikel-Nr. Cikkszám Položka č.	Barcode	VPE CE BJ	Leistung Teljesítmény Výkon	Lichtstrom Fényáram Světelný tok	Wirkungsgrad Lampe Hatékonysági szint lámpa Účinnost lampy	Farbtemperatur Színhőmérséklet Teplota barvy	Energieeffizienzklasse Energiahatékonysági osztály Energetická třída
1 17160 0 202	4007123294749	1	30 W	2300 lm	75 lm/W	6400 K	A

Chip-LED-Leuchte L CN 130 IP 65

30 W high power Chip-LED-Leuchte für die Wandmontage mit spezieller Lichtstreuung für großflächige Ausleuchtung.

- Ca. 80 % geringerer Energieverbrauch als mit herkömmlichen Leuchtmitteln.
- Geringe Wärmeentwicklung, keine Verletzungsgefahr.
- Extrem lange Lebensdauer der Chip-LED, stoßfest, wartungsfrei.
- Gehäuse aus Aluminium-Druckguss.
- Frontscheibe aus Sicherheitsglas.
- Verstellbarer Haltebügel zur Montage oder Befestigung auf einem Stativ 1 17061 0 oder 1 17031 0.

- Csekély hőképződés, nincs sérülésveszély.
- Extrém hosszú élettartamú LED Chip, ütésbiztos, nem igényel karbantartást.
- Alumínium-présöntvény ház.
- Biztonsági üvegből készült mellső üveg.
- Állítható tartóvas a 1 17061 0-, vagy 1 17031 0-ás állványra történő rögzítéshez.

Čipová LED lampa L CN 130 IP 65

30 W mobilní vysoce výkonná čipová LED lampa k nástěnné montáži se speciálním rozptylem světla pro velkoplošné osvětlení.

- O 80 % nižší spotřeba energie než u běžných svítidel.
- Nízký výkon tepla, žádné nebezpečí zranění.
- Extrémně dlouhá životnost LED čipu, odolává nárazům, bezúdržbový.
- Těleso z hliníkového tlakového odlitku.
- Přední sklo z bezpečnostního skla.
- Nastavitelný úchyt pro montáž či upevnění na stativu 1 17061 0 či 1 17031 0.

Chip LED lámpa L CN 130 IP 65

30 W-os high power Chip-LED izzó a falra-szereléshez speciális fényvezérléssel a nagy felületű kivilágításhoz.

- 80 %-al kisebb energia-felhasználás a szokványos lámpákhoz viszonyítva.



Artikel-Nr. Cikkszám Položka č.	Barcode	VPE CE BJ	Kabellänge Kabel-hossz Délka kabelu	Kabelbezeichnung Kabel Typ kabelu	Leistung Teljesítmény Výkon	Lichtstrom Fényáram Světelný tok	Wirkungsgrad Lampe Hatékonysági szint lámpa Účinnost lampy	Farbtemperatur Színhőmérséklet Teplota barvy	Energieeffizienzklasse Energiahatékonysági osztály Energetická třída
1 17160 0 102	4007123294268	1	5 m	H05RN-F 3G1,0	30 W	2300 lm	75 lm/W	6400 K	A

Überspannungs- & Blitzschutz

Steckdosenleisten

Stromverteilung

Leuchten & Leuchtmittel

Solar-Technik

Haus- & Sicherheitstechnik

Geräte für Werkstatt, Haus & Garten

Arbeitsböde & Leitern

Werbemittel



Chip-LED-Leuchte L CN 120 PIR IP 44 mit Infrarot-Bewegungsmelder

Für die Montage im Innen- und Außenbereich, IP 44. 20 W high power Chip-LED-Leuchte für die Wandmontage mit spezieller Lichtstreuung für großflächige Ausleuchtung

- Erfassungsbereich bis 12 Meter, Erfassungswinkel ca. 180°.
- Einschaltdauer von ca. 10 Sekunden bis ca. 4 Minuten regelbar.
- Mit Dämmerungsschalter und Empfindlichkeitsregler.
- Ca. 80 % geringerer Energieverbrauch als mit herkömmlichen Leuchtmitteln.
- Geringe Wärmeentwicklung, keine Verletzungsgefahr.
- Extrem lange Lebensdauer der Chip-LED, stoßfest, wartungsfrei.
- Frontscheibe aus Sicherheitsglas.

- A bekapcsolási időtartam kb. 10 másodperc és kb. 4 perc között állítható be.
- Alkonyodás-kapcsolóval és érzékenység-szabályozóval.
- 80 %-al kisebb energia-felhasználás a szokványos lámpákhoz viszonyítva.
- Csekély hőképződés, nincs sérülésveszély.
- Extrém hosszú élettartamú LED Chip, ütésbiztos, nem igényel karbantartást.
- Biztonsági üvegből készült mellső üveg.

Čipová LED lampa L CN 120 PIR IP 44

s pohybovým PIR detektorem

Pro montáž ve vnitřních a venkovních, prostorách IP 44. 20 W vysoce výkonný Chip-LED-reflektor pro montáž na stěnu se speciálním zářením pro osvětlení velké plochy.

- Oblast osvětlení do 12 m, úhel osvětlení cca 180°.
- Délku zapnutí lze regulovat od cca 10 sekund do cca 4 minut.
- Se soumrakovým spínačem a regulátorem citlivosti.
- O 80 % nižší spotřeba energie než u běžných svítidel.
- Nízký výkon tepla, žádné nebezpečí zranění.
- Extrémně dlouhá životnost LED čipu, odolává nárazům, bezúdržbový.
- Přední sklo z bezpečnostního skla.

Chip LED lámpa L CN 120 PIR IP 44

infravörös mozgásérzékelővel

Kül- és beltéri felszerelésre, IP 65. 20 W-os high power Chip-LED izzó a falra-szereléshez speciális fényvezérléssel a nagy felületű kivilágításhoz.

- Érzékelési körzet 12 m-ig, észlelési szög kb. 180°.



Artikel-Nr. Cikkszám Položka č.	Barcode	VPE CE BJ	Leistung Teljesítmény Výkon	Lichtstrom Fényáram Světelný tok	Wirkungsgrad Lampe Hatékonyági szint lámpa Účinnost lampy	Farbtemperatur Színhőmérséklet Teplota barvy	Energieeffizienzklasse Energiatahatékonyági osztály Energetická třída
1 17160 0 204	4007123294732	1	20 W	1350 lm	65 lm/W	6400 K	A



Chip-LED-Leuchte L CN 120 IP 65

Für die Montage im Innen- und Außenbereich, IP 65. 20 W high power Chip LED-Leuchte für die Wandmontage mit spezieller Lichtstreuung für großflächige Ausleuchtung.

- Ca. 80 % geringerer Energieverbrauch als mit herkömmlichen Leuchtmitteln.
- Sofort helles Licht.
- Geringe Wärmeentwicklung, keine Verletzungsgefahr.
- Extrem lange Lebensdauer der Chip-LED, stoßfest, wartungsfrei.
- Verstellbarer Haltebügel zur Montage oder Befestigung auf einem Stativ 1 17061 0 oder 1 17031 0.

- 80 %-al kisebb energia-felhasználás a szokványos lámpákhoz viszonyítva.
- Azonnal teljes fényerő.
- Csekély hőképződés, nincs sérülésveszély.
- Extrém hosszú élettartamú LED Chip, ütésbiztos, nem igényel karbantartást.
- Állítható tartóvas a 1 17061 0-, vagy 1 17031 0-ás állványra történő rögzítéshez.

Čipová LED lampa L CN 130 IP 65

Pro montáž v exteriéru i interiéru, IP 65. 20 W mobilní vysoce výkonná čipová LED lampa k nástěnné montáži se speciálním rozptylem světla pro velkoprošňní osvětlení.

- O 80 % nižší spotřeba energie než u běžných svítidel.
- Okamžitě jasné světlo.
- Nízký výkon tepla, žádné nebezpečí zranění.
- Extrémně dlouhá životnost LED čipu, odolává nárazům, bezúdržbový.
- Nastavitelný úchyt pro montáž či upevnění na stativu 1 17061 0 či 1 17031 0.

Chip LED lámpa L CN 120 IP 65

Kül- és beltéri felszerelésre, IP 65.

30 W-os high power Chip-LED izzó a falra-szereléshez speciális fényvezérléssel a nagy felületű kivilágításhoz



Artikel-Nr. Cikkszám Položka č.	Barcode	VPE CE BJ	Kabellänge Kabel-hossz Délka kabelu	Kabelbezeichnung Kabel Typ kabelu	Leistung Teljesítmény Výkon	Lichtstrom Fényáram Světelný tok	Wirkungsgrad Lampe Hatékonyági szint lámpa Účinnost lampy	Farbtemperatur Színhőmérséklet Teplota barvy	Energieeffizienzklasse Energiatahatékonyági osztály Energetická třída
1 17160 0 104	4007123294725	1	5 m	H05RN-F 3G1,0	20 W	1350 lm	65 lm/W	6400 K	A

Tűfeszültségvédelem
Přepětová ochrana

Hálózati csatlakozósorok
Zásuvkové lišty

Aramelosztás
Prodávající přívody

Lámpák, fényvetők,
fényfócsók
Svítidla, reflektory,
světelné zdroje

Napfény-Technika
Solární technika

Építési és biztonságtechnikika
Domovní a bezpečnostní
technika

Készülékek műhelybe
Přístroje pro dílnu, dům a zahradu

Munkahelyek, létrák és
állványok
Pracovní kozy a žebříky

Reklámsztróók
Reklamní prostředky



Chip-LED-Leuchte L CN 110 PIR IP 44 mit Infrarot-Bewegungsmelder

Für die Montage im Innen- und Außenbereich, IP 44. 10 W high power Chip-LED-Leuchte für die Wandmontage mit spezieller Lichtstreuung für großflächige Ausleuchtung.

- Erfassungsbereich bis 12 Meter, Erfassungswinkel ca. 180°.
- Einschaltdauer von ca. 10 Sekunden bis ca. 4 Minuten regelbar.
- Mit Dämmerungsschalter und Empfindlichkeitsregler.
- Ca. 80 % geringerer Energieverbrauch als mit herkömmlichen Leuchtmitteln.
- Geringe Wärmeentwicklung, keine Verletzungsgefahr.
- Extrem lange Lebensdauer der Chip-LED, stoßfest, wartungsfrei.
- Gehäuse aus Aluminium-Druckguss.
- Frontscheibe aus Sicherheitsglas.

Chip LED lámpa L CN 110 PIR IP 44

infravörös mozgásérzékelővel

Kül- és beltéri felszerelésre, IP 44. 10 W-os high power Chip-LED izzó a falra-szereléshez speciális fényvezérléssel a nagy felületű kivilágításhoz

- Érzékelési körzet 12 m-ig, észlelési szög kb. 180°.



Artikel-Nr. Cikkszám Polozka č.	Barcode	VPE CE BJ	Leistung Teljesítmény Výkon	Lichtstrom Fényáram Světelný tok	Wirkungsgrad Lampe Hatékonysági szint lámpa Účinnost lampy	Farbtemperatur Színhőmérséklet Teplota barvy	Energieeffizienzklasse Energiatahatékonysági osztály Energetická třída
1 17160 0 201	4007123294718	1	10 W	600 lm	60 lm/W	6400 K	A



Chip-LED-Leuchte L CN 110 IP 65

Für die Montage im Innen- und Außenbereich, IP 65. 10 W high power Chip-LED-Leuchte für die Wandmontage mit spezieller Lichtstreuung für großflächige Ausleuchtung.

- Ca. 80 % geringerer Energieverbrauch als mit herkömmlichen Leuchtmitteln.
- Geringe Wärmeentwicklung, keine Verletzungsgefahr.
- Extrem lange Lebensdauer der Chip-LED, stoßfest, wartungsfrei.
- Gehäuse aus Aluminium-Druckguss.
- Verstellbarer Haltebügel zur Montage oder Befestigung auf einem Stativ 1 17061 0 oder 1 17031 0.

Chip LED lámpa L CN 110 IP 65

Kül- és beltéri felszerelésre, IP 65. 10 W-os high power Chip-LED izzó a falra-szereléshez speciális fényvezérléssel a nagy felületű kivilágításhoz

- 80 %-al kisebb energia-felhasználás a szokványos lámpákhoz viszonyítva.



Artikel-Nr. Cikkszám Polozka č.	Barcode	VPE CE BJ	Kabellänge Kabel-hossz Délka kabelu	Kabelbezeichnung Kabel Typ kabelu	Leistung Teljesítmény Výkon	Lichtstrom Fényáram Světelný tok	Wirkungsgrad Lampe Hatékonysági szint lámpa Účinnost lampy	Farbtemperatur Színhőmérséklet Teplota barvy	Energieeffizienzklasse Energiatahatékonysági osztály Energetická třída	Typ Típus Typ
1 17160 0 101	4007123294251	1	5 m	H05RN-F 3G1,0	10 W	600 lm	60 lm/W	6400 K	A	DE + CZ

- A bekapcsolási időtartam kb. 10 másodperc és kb. 4 perc között állítható be.
- Alkonyodás-kapcsolóval és érzékenységszabályozóval.
- 80 %-al kisebb energia-felhasználás a szokványos lámpákhoz viszonyítva.
- Csekély hőképződés, nincs sérülésveszély.
- Extrém hosszú élettartamú LED Chip, ütésbiztos, nem igényel karbantartást.
- Alumínium-présöntvény ház.
- Biztonsági üvegből készült mellső üveg.

Čipová LED lampa L CN 110 PIR IP 44

s pohybovým PIR detektorem

Pro montáž ve vnitřních a venkovních, prostorách IP 44. 10 W vysoce výkonný Chip-LED-reflektor pro montáž na stěnu se speciálním zářením pro osvětlení velké plochy.

- Oblast osvětlení do 12 m, úhel osvětlení cca 180°.
- Délku zapnutí lze regulovat od cca 10 sekund do cca 4 minut.
- Se soumrakovým spínačem a regulátorem citlivosti.
- O 80 % nižší spotřeba energie než u běžných svítidel.
- Nízký výkon tepla, žádné nebezpečí zranění.
- Extrémně dlouhá životnost LED čipu, odolává nárazům, bezúdržbový.
- Těleso z hliníkového tlakového odlitku.
- Přední sklo z bezpečnostního skla.

- Csekély hőképződés, nincs sérülésveszély.
- Extrém hosszú élettartamú LED Chip, ütésbiztos, nem igényel karbantartást.
- Alumínium-présöntvény ház.
- Állítható tartóvas a 1 17061 0-, vagy 1 17031 0-ás állványra történő rögzítéshez.

Čipová LED lampa L CN 110 IP 65

Pro montáž v exteriéru i interiéru, IP 65.

10 W mobilní vysoce výkonná čipová LED lampa k nástěnné montáži se speciálním rozptylem světla pro velkoplošni osvětlení.

- O 80 % nižší spotřeba energie než u běžných svítidel.
- Nízký výkon tepla, žádné nebezpečí zranění.
- Extrémně dlouhá životnost LED čipu, odolává nárazům, bezúdržbový.
- Těleso z hliníkového tlakového odlitku.
- Nastavitelný úchyt pro montáž či upevnění na stativu 1 17061 0 či 1 17031 0.

Überspannungs- & Blitzschutz

Streckdosenleisten

Stromverteilung

Leuchten & Leuchtmittel

Solar-Technik

Haus- & Sicherheitstechnik

Geräte für Werkstatt, Haus & Garten

Arbeitsböde & Leitern

Werbemittel



Sensor LED-Strahler Duo Premium City SV5405 PIR IP 44 mit Infrarot-Bewegungsmelder

Für die Montage im Innen- und Außenbereich, IP 44. Mit 54 x 0,5 Watt Hochleistungs-LED.

- Solides, modernes Aluminium-Gehäuse.
- Infrarot-Bewegungsmelder vertikal stufenlos schwenkbar.
- Erfassungsbereich bis 10 Meter, Erfassungswinkel ca. 180°.
- Einschaltdauer von ca. 10 Sekunden bis ca. 4 Minuten regelbar.
- Beide Strahler schwenk-, dreh- und arretierbar.

- Infraröses mozgásjelző – függőlegesen fokozatmentesen süllyeszthető.
- Érzékelési körzet 10 m-ig, észlelési szög kb. 180°.
- A bekapcsolási időtartam kb. 10 másodperc és kb. 4 perc között állítható be.
- Mindkét fényszóró süllyeszthető, forgatható és állítható.

City LED lampa DUO Premium SV5405 PIR IP 44

s pohybovým PIR detektorem

Pro montáž v exteriéru i interiéru, IP 44.

S vysoce výkonnými 54 x 0,5 Watt LED.

- Solidní, moderní hliníkové těleso.
- Infračervený hlásič pohybu lze postupně vertikálně otáčet.
- Oblast osvětlení do 10 m, úhel osvětlení cca 180°.
- Délku zapnutí lze regulovat od cca 10 sekund do cca 4 minut.
- Oba lampy se sklápějí nastavením polohy, otáčením a aretací.



Artikel-Nr. Cikkszám Položka č.	Barcode	VPE CE BJ	LED LED LED	Leistung Teljesítmény Výkon	Lichtstrom Fényáram Světelný tok	Wirkungsgrad Lampe Hatékonysági szint lámpa Účinnost lampy	Farbtemperatur Színhőmérséklet Teplota barvy	Energieeffizienzklasse Energiatahatékonysági osztály Energetická třída
1 17965 0	4007123617159	1	54 x 0,5 W	31 W	2160 lm	70 lm/W	6400 K	A



Sensor LED-Flächenleuchte Duo Premium City LV5405 PIR IP 44 mit Infrarot-Bewegungsmelder

Für die Montage im Innen- und Außenbereich, IP 44. Mit 54 x 0,5 Watt Hochleistungs-LED und Infrarot-Bewegungsmelder.

- Bedienerfreundliche Montage durch an die Halterung angebrachten Netzanschluss. Leuchte- bzw. Strahlerkopf wird nach der Montage einfach auf die Halterung gesteckt.
- Solides, modernes Aluminium-Gehäuse.
- Infrarot-Bewegungsmelder vertikal stufenlos schwenkbar.
- Erfassungsbereich bis 10 Meter, Erfassungswinkel ca. 180°.
- Einschaltdauer von ca. 10 Sekunden bis ca. 4 Minuten regelbar.
- Beide Leuchten schwenk-, dreh- und arretierbar.

ill. fényszóró fejet a szerelést követően egyszerűen a tartóra dugni.

- Erős, modern alumínium ház.
- Infraröses mozgásjelző – függőlegesen fokozatmentesen süllyeszthető.
- Érzékelési körzet 10 m-ig, észlelési szög kb. 180°.
- A bekapcsolási időtartam kb. 10 másodperc és kb. 4 perc között állítható be.
- Mindkét lámpa süllyeszthető, forgatható és állítható.

City LED lampa DUO Premium LV5405 PIR IP 44

s pohybovým PIR detektorem

Pro montáž v exteriéru i interiéru, IP 44.

S vysoce výkonnými 54 x 0,5 Watt LED lampami a infračerveným hlásičem pohybu.

- Snadná montáž pro obsluhu díky síťové přípojce namontované na držáku. Lampa nebo hlava lampa se po montáži jednoduše nastrčí na držák.
- Solidní, moderní hliníkové těleso.
- Infračervený hlásič pohybu lze postupně vertikálně otáčet.
- Oblast osvětlení do 10 m, úhel osvětlení cca 180°.
- Délku zapnutí lze regulovat od cca 10 sekund do cca 4 minut.
- Obě lampy se sklápějí nastavením polohy, otáčením a aretací.



Artikel-Nr. Cikkszám Položka č.	Barcode	VPE CE BJ	LED LED LED	Leistung Teljesítmény Výkon	Lichtstrom Fényáram Světelný tok	Wirkungsgrad Lampe Hatékonysági szint lámpa Účinnost lampy	Farbtemperatur Színhőmérséklet Teplota barvy	Energieeffizienzklasse Energiatahatékonysági osztály Energetická třída
1 17966 0	4007123617173	1	54 x 0,5 W	31 W	2160 lm	70 lm/W	6400 K	A

Tűfeszültségvédelem
Přepětová ochrana

Hálózati csatlakozások
Zásuvkové listy

Aramelosztás
Prodlužovací přívody

Lámpák, fényszórók,
fényvisszók
Svítlák, reflektory,
světelné zdroje

Naplény-Technika
Solární technika

Építési- és biztonságtechnikai
Domovní a bezpečnostní
technika

Készülékek műhelybe
Přístroje pro dílnu, dům a zahradu

Munkahelyek, létrák és
álmányok
Pracovní kozy a žebříky

Reklámszövegek
Reklamní prostředky



LED-Strahler Duo Premium City SV5405 IP 44

Für die Montage im Innen- und Außenbereich, IP 44. Mit 54 x 0,5 Watt Hochleistungs-LED.

- Solides, modernes Aluminium-Gehäuse.
- 54 Hochleistungs-LED mit gebündeltem Lichtstrahl.
- Beide Strahler schwenk- und drehbar. Mühelose Arretierung.

City DUO Prémium LED-fényszórázó SV5405 IP 44

Kül- és beltéri felszerelésre, IP 44.

54 db 0,5 Wattos nagyteljesítményű LED-ekkel

- Erős, modern alumínium ház.
- 54 db nagyteljesítményű LED, fókuszált fénykévével.
- Mindkét fénysugárzó billenthető és elforgatható, az adott helyzetben könnyen rögzíthető.



Artikel-Nr. Cikkszám Polozka č.	Barcode	VPE CE BJ	LED LED LED	Leistung Teljesítmény Výkon	Lichtstrom Fényáram Světelný tok	Wirkungsgrad Lampe Hatékonysági szint lámpa Účinnost lampy	Farbtemperatur Színhőmérséklet Teplota barvy	Energieeffizienzklasse Energiatahatékonysági osztály Energetická třída
1 17967 0	4007123617197	1	54 x 0,5 W	30 W	2160 lm	72 lm/W	6400 K	A



LED-Flächenleuchte Duo Premium City LV5405 IP 44

Für die Montage im Innen- und Außenbereich, IP 44. Mit 54 x 0,5 Watt Hochleistungs-LED.

- Bedienerfreundliche Montage durch an die Halterung angebrachten Netzanschluss. Leuchte- bzw. Strahlerkopf wird nach der Montage einfach auf die Halterung gesteckt.
- Solides, modernes Aluminium-Gehäuse.
- Beide Leuchten schwenk-, dreh- und arretierbar.

City DUO Prémium LED-lámpa LV5405 IP 44

Kül- és beltéri felszerelésre, IP 44.

54 db 0,5 Wattos nagyteljesítményű LED-ekkel

- Felhasználóbarát szerelés a foglalatra szerelt hálózati csatlakozó révén. Az izzót, ill. fényszórázó fejet a szerelést követően egyszerűen a tartóra dugni.
- Erős, modern alumínium ház.
- Mindkét lámpa süllyeszthető, forgatható és állítható.



Artikel-Nr. Cikkszám Polozka č.	Barcode	VPE CE BJ	LED LED LED	Leistung Teljesítmény Výkon	Lichtstrom Fényáram Světelný tok	Wirkungsgrad Lampe Hatékonysági szint lámpa Účinnost lampy	Farbtemperatur Színhőmérséklet Teplota barvy	Energieeffizienzklasse Energiatahatékonysági osztály Energetická třída
1 17968 0	4007123617210	1	54 x 0,5 W	30 W	2160 lm	72 lm/W	6400 K	A

Überspannungs- & Blitzschutz

Streckdoseneisten

Stromverteilung

Leuchten & Leuchtmittel

Solar-Technik

Haus- & Sicherheitstechnik

Geräte für Werkstatt, Haus & Garten

Arbeitsböde & Leitern

Werbemittel



Sensor LED-Strahler Premium City SH2705 PIR IP 44 mit Infrarot-Bewegungsmelder

Für die Montage im Innen- und Außenbereich, IP 44. Mit 27 x 0,5 W Power-LED und Infrarot-Bewegungsmelder.

- 27 Hochleistungs-LED mit gebündeltem Lichtstrahl.
- Infrarot-Bewegungsmelder vertikal stufenlos schwenkbar.
- Erfassungsbereich bis 10 Meter, Erfassungswinkel ca. 180°.
- Einschaltdauer von ca. 10 Sekunden bis ca. 4 Minuten regelbar.
- Strahler schwenk-, dreh- und arretierbar.

City Prémium LED-fényszóró SH2705 PIR IP 44

infravörös mozgásérzékelővel

Bel-és kültéri felszereléshez, IP 44.

Egyenként 27 x 0,5 W nagyteljesítményű LED-del, és mozgásérzékelővel.

- 27 db nagyteljesítményű LED, fókuszált fénykévével.
- Infravörös mozgásjelző – függőlegesen fokozatmentesen süllyeszthető.
- Érzékelési körzet 10 m-ig, észlelési szög kb. 180°.
- A bekapcsolási időtartam kb. 10 másodperc és kb. 4 perc között állítható be.
- Billenthető és arretálható fényszóró.

City LED lampa Premium SH2705 PIR IP 44

s pohybovým PIR detektorem

K montáži do interiéru a exteriéru, IP 44.

S 27 x 0,5 W výkonnými LED a hlásičem pohybu.

- 27 vysoce výkonných LED se svazky paprsků.
- Infračervený hlásič pohybu lze postupně vertikálně otáčet.
- Oblast osvětlení do 10 m, úhel osvětlení cca 180°.
- Délku zapnutí lze regulovat od cca 10 sekund do cca 4 minut.
- Lampa se sklopným nastavením polohy a aretačí.



Artikel-Nr. Cikkszám Položka č.	Barcode	VPE CE BJ	LED LED LED	Leistung Teljesítmény Výkon	Lichtstrom Fényáram Světelný tok	Wirkungsgrad Lampe Hatékonysági szint lámpa Účinnost lampy	Farbtemperatur Színhőmérséklet Teplota barvy	Energieeffizienzklasse Energiatátrósági osztály Energetická třída
1 17961 0	4007123617074	1	27 x 0,5 W	18 W	1080 lm	60 lm/W	6400 K	A



Sensor LED-Flächenleuchte Premium City LH2705 PIR IP 44 mit Infrarot-Bewegungsmelder

Für die Montage im Innen- und Außenbereich, IP 44. Mit 27 x 0,5 W Power-LED und Infrarot-Bewegungsmelder.

- Bedienerfreundliche Montage durch an die Halterung angebrachten Netzanschluss. Leuchte- bzw. Strahlerkopf wird nach der Montage einfach auf die Halterung gesteckt.
- 27 Hochleistungs-LED mit gefrosterter Streuscheibe für großflächige Ausleuchtung.
- Infrarot-Bewegungsmelder vertikal stufenlos schwenkbar.
- Erfassungsbereich bis 10 Meter, Erfassungswinkel ca. 180°.
- Einschaltdauer von ca. 10 Sekunden bis ca. 4 Minuten regelbar.
- Leuchte schwenk-, dreh- und arretierbar.

- 27 db nagyteljesítményű LED matt szórólencsével, nagy felület megvilágítására.
- Infravörös mozgásjelző – függőlegesen fokozatmentesen süllyeszthető.
- Érzékelési körzet 10 m-ig, észlelési szög kb. 180°.
- A bekapcsolási időtartam kb. 10 másodperc és kb. 4 perc között állítható be.
- A lámpa süllyeszthető, forgatható és állítható.

City LED lampa Premium LH2705 PIR IP 44

s pohybovým PIR detektorem

K montáži do interiéru a exteriéru, IP 44.

S 27 x 0,5 W výkonnými LED a hlásičem pohybu.

- Snadná montáž pro obsluhu díky síťové přípojce namontované na držáku. Lampa nebo hlava lampa se po montáži jednoduše nastrčí na držák.
- 27 vysoce výkonných LED s kotoučem k rozptylu světla pro velkoplošni osvětlení.
- Infračervený hlásič pohybu lze postupně vertikálně otáčet.
- Oblast osvětlení do 10 m, úhel osvětlení cca 180°.
- Délku zapnutí lze regulovat od cca 10 sekund do cca 4 minut.
- Svítily je možné naklápět, otáčet a aretovat.

City Prémium LED-lámpa LH2705 PIR IP 44

infravörös mozgásérzékelővel

Bel-és kültéri felszereléshez, IP 44. Egyenként

27 x 0,5 W nagyteljesítményű LED-del, és mozgásérzékelővel.

- Felhasználóbarát szerelés a foglalatra szerelt hálózati csatlakozó révén. Az izzót, ill. fényszóró fejet a szerelést követően egyszerűen a tartóra dugni.



Artikel-Nr. Cikkszám Položka č.	Barcode	VPE CE BJ	LED LED LED	Leistung Teljesítmény Výkon	Lichtstrom Fényáram Světelný tok	Wirkungsgrad Lampe Hatékonysági szint lámpa Účinnost lampy	Farbtemperatur Színhőmérséklet Teplota barvy	Energieeffizienzklasse Energiatátrósági osztály Energetická třída
1 17962 0	4007123617098	1	27 x 0,5 W	18 W	1080 lm	60 lm/W	6400 K	A

Tűfeszültségvédelem
Prépatková ochrana

Hálózati csatlakozások
Zásuvkové lišty

Aramelosztás
Prodávňovací prvody

Lámpák, fényszórók,
fényszórók
Svítilya, reflektory,
světelné zdroje

Naplány-Technika
Solární technika

Épület- és biztonságtechnika
Domovní a bezpečnostní
technika

Készülékek műhelybe
Přístroje pro dílnu, dům a zahradu

Munkahelyek, létrák és
álmányok
Pracovní kozy a žebříky

Reklámszórók
Reklamní prostředky



Überspannungs- & Blitzschutz

Streckdosenleisten

Stromverteilung

Leuchten & Leuchtmittel

Solar-Technik

Haus- & Sicherheitstechnik

Geräte für Werkstatt, Haus & Garten

Arbeitsböde & Lefern

Werbemittel



LED-Strahler Premium City SH2705 IP 44

Für die Montage im Innen- und Außenbereich, IP 44. Mit 27 x 0,5 Watt Hochleistungs-LED.

- Solides, modernes Aluminium-Gehäuse.
- 27 Hochleistungs-LED mit gebündeltem Lichtstrahl.
- Strahler schwenk-, dreh- und arretierbar.
- Diese Leuchte enthält eingebaute LED-Lampen.
- Die Lampen können in der Leuchte nicht ausgetauscht werden.

City Prémium LED-fényszóró SH2705 IP 44

Kül- és beltéri felszerelésre, IP 44. 27 db 0,5 Watt nagy teljesítményű LED-ekkel.

- Erős, modern alumínium ház.
- 27 db nagy teljesítményű LED, fókuszált fénykévével.



Artikel-Nr. Cikkszám Polozka č.	Barcode	VPE CE BJ	LED LED LED	Leistung Teljesítmény Výkon	Lichtstrom Fényáram Svételny tok	Wirkungsgrad Lampe Hatékonyági szint lámpa Účinnost lampy	Farbtemperatur Színhőmérséklet Teplota barvy	Energieeffizienzklasse Energiatékonyági osztály Energetická třída
1 17963 0	4007123617111	1	27 x 0,5 W	17 W	1080 lm	64 lm/W	6400 K	A



LED-Flächenleuchte Premium City LH2705 IP 44

Für die Montage im Innen- und Außenbereich, IP 44. Mit 27 x 0,5 Watt Hochleistungs-LED.

- Bedienerfreundliche Montage durch an die Halterung angebrachten Netzanschluss. Leuchte- bzw. Strahlerkopf wird nach der Montage einfach auf die Halterung gesteckt.
- Solides, modernes Aluminium-Gehäuse.
- 27 Hochleistungs-LED mit gefrosteter Streuscheibe für großflächige Ausleuchtung.
- Leuchte schwenk-, dreh- und arretierbar.
- Diese Leuchte enthält eingebaute LED-Lampen.
- Die Lampen können in der Leuchte nicht ausgetauscht werden.

City Prémium LED-lámpa LH2705 IP 44

Kül- és beltéri felszerelésre, IP 44. 27 db 0,5 Watt nagy teljesítményű LED-ekkel.

- Felhasználóbarát szerelés a foglalatra szerelt hálózati csatlakozó révén. Az izzót, ill. fényszóró fejet a szerelést követően egyszerűen a tartóra dugni.



Artikel-Nr. Cikkszám Polozka č.	Barcode	VPE CE BJ	LED LED LED	Leistung Teljesítmény Výkon	Lichtstrom Fényáram Svételny tok	Wirkungsgrad Lampe Hatékonyági szint lámpa Účinnost lampy	Farbtemperatur Színhőmérséklet Teplota barvy	Energieeffizienzklasse Energiatékonyági osztály Energetická třída
1 17964 0	4007123617135	1	27 x 0,5 W	17 W	1080 lm	64 lm/W	6400 K	A

- Billenthető és arretálható fényszóró.
- A lámpatest beépített LED-lámpákat tartalmaz.
- A lámpák nem cserélhetők a lámpatestben.

City LED lampa Premium SH2705 IP 44

Pro montáž v interiérech a exteriérech, IP 44. S vysoce výkonnými LED diodami 27 x 0,5 wattů

- Solidní, moderní hliníkové těleso.
- 27 vysoce výkonných LED se svazky paprsků.
- Lampa se sklopným nastavením polohy a aretací.
- Toto svítidlo obsahuje zabudované svételne zdroje LED.
- Svételne zdroje v tomto svítidle nelze vyměnit.

- Erős, modern alumínium ház.
- 27 db nagy teljesítményű LED matt szórólencsével, nagy felület megvilágítására.
- A lámpa szüllyeszthető, forgatható és állítható.
- A lámpatest beépített LED-lámpákat tartalmaz.
- A lámpák nem cserélhetők a lámpatestben.

City LED lampa Premium LH2705 IP 44

Pro montáž v interiérech a exteriérech, IP 44. S vysoce výkonnými LED diodami 27 x 0,5 wattů

- Snadná montáž pro obsluhu díky síťové přípojce namontované na držáku. Lampa nebo hlava lampa se po montáži jednoducho nastrčí na držák.
- Solidní, moderní hliníkové těleso.
- 27 vysoce výkonných LED s kotoučem k rozptýlu světla pro velkoplošni osvětlení.
- Svítily je možné naklápět, otáčat a aretovat.
- Toto svítidlo obsahuje zabudované svételne zdroje LED.
- Svételne zdroje v tomto svítidle nelze vyměnit.

Tűlteszteltégyvédelem
Přepětová ochrana

Hálózati csatlakozások
Zásuvkové listy

Aramelosztás
Prodávateľský prírody

Lámpák, fényvetők,
fényforrások
Svítidla, reflektory,
světelné zdroje

Napfény-Technika
Solární technika

Építési és biztonságtechnikai
Domovní a bezpečnostní
technika

Készülékek műhelybe
Přístroje pro dílnu, dům a zahradu

Munkahelyek, létrák és
állványok
Pracovní kozy a žebříky

Reklámszövegek
Reklamní prostředky



Hochleistungs-LED-Leuchte L801 PIR IP 55

mit Infrarot-Bewegungsmelder

LED-Strahler mit 8 NICHIA-Hochleistungs-LED (je 1 Watt) für Wandmontage im Innen- und Außenbereich, IP 55.

- Infrarot-Bewegungsmelder horizontal und vertikal stufenlos schwenkbar.
- Erfassungsbereich bis 8 Meter, Erfassungswinkel ca. 140°.
- Einschaltdauer von 5 Sekunden bis 7 Minuten regelbar.
- Mit einstellbarem Dämmerungssensor.
- Strahlerkopf drehbar und vertikal schwenkbar.
- 8 lichtstarke Hochleistungs-LED.
- Modernste Lichttechnik mit leistungsstarkem Reflektor.
- Gehäuse aus beschichtetem Aluminium und bruchfestem Kunststoff.

Nagyteljesítményű LED-lámpa L801 PIR IP 55

infravörös mozgásérzékelővel

LED-fényszóró 8 nagyteljesítményű NICHIA-LED-del (egyenként 1 Watt) falra szereléshez bel- és kültéren, IP 55.

- Infravörös mozgásjelző vízszintesen és függőlegesen fokozatmentesen forgatható.

- Érzékelési körzet 8 m-ig, észlelési szög kb. 140°.
- A bekapcsolási időtartam 5 másodperctől 7 percig szabályozható.
- Beállítható alkonyatérzékelővel.
- A reflektőr feje forgatható és dönthető.
- 8 erős fényű nagyteljesítményű LED.
- A legmodernebb fénytechnika nagyteljesítményű reflektorral.
- A burkolat rétegzett alumíniumból és törésbiztos műanyagból..

Vysoce výkonné LED světlo L801 PIR IP 55

s pohybovým PIR detektorem

LED reflektor s 8 vysoce výkonnými LED NICHIA (každá 1 W) pro montáž na stěnu v uzavřených prostorech i venku, IP 55.

- Infračervený pohybový senzor plynule nastavitelný vodorovně i svisle.
- Oblast osvětlení do 8 m, úhel osvětlení cca 140°.
- Doba zapnutí od 5 sekund do 7 minut, nastavitelná.
- 5 nastavitelným soumrakovým senzorem.
- Reflektor otočný a vertikálně nastavitelný.
- 8 intenzivních, vysoce výkonných LED.
- Nejmodernější osvětlovací technika s vysoce výkonným reflektorem.
- Korpus z povrchově upraveného hliníku a nerozbitné umělé hmoty.



Artikel-Nr. Cikkszám Položka č.	Barcode	VPE CE BJ	LED LED LED	Leistung Teljesítmény Výkon	Lichtstrom Fényáram Světelný tok	Wirkungsgrad Lampe Hatékonyági szint lámpa Účinnost lampy	Farbtemperatur Színhőmérséklet Teplota barvy	Farbe Színek Barva	Energieeffizienzklasse Energiatahatékonyági osztály Energetická třída
1 17853 0	4007123600045	1	8 x 1 W	12,7 W	850 lm	67 lm/W	4600 - 5600 K	Schwarz / Fekete / Černá	A
1 17855 0	4007123611331	1	8 x 1 W	12,7 W	850 lm	67 lm/W	4600 - 5600 K	Weiß / Fehér / Bílá	A



Hochleistungs-LED-Leuchte L801 IP 55

LED-Strahler mit 8 NICHIA-Hochleistungs-LED (je 1 Watt) für Wandmontage im Innen- und Außenbereich, IP 55.

- 8 lichtstarke Hochleistungs-LED.
- Modernste Lichttechnik mit leistungsstarkem Reflektor.
- Gehäuse aus beschichtetem Aluminium und bruchfestem Kunststoff.
- Strahlerkopf drehbar und vertikal schwenkbar.
- Niedriger Energieverbrauch.
- Lange Lebensdauer.

- A legmodernebb fénytechnika nagyteljesítményű reflektorral.
- A burkolat rétegzett alumíniumból és törésbiztos műanyagból.
- A reflektőr feje forgatható és dönthető.
- Alacsony energiafelhasználás.
- Hosszú élettartam.

Vysoce výkonné LED světlo L801 IP 55

LED reflektor s 8 vysoce výkonnými LED NICHIA (každá 1 W) pro montáž na stěnu v uzavřených prostorech i venku, IP 55.

- 8 intenzivních, vysoce výkonných LED.
- Nejmodernější osvětlovací technika s vysoce výkonným reflektorem.
- Korpus z povrchově upraveného hliníku a nerozbitné umělé hmoty.
- Reflektor otočný a vertikálně nastavitelný.
- Nízká spotřeba elektrické energie.
- Dlouhá životnost.



Artikel-Nr. Cikkszám Položka č.	Barcode	VPE CE BJ	LED LED LED	Leistung Teljesítmény Výkon	Lichtstrom Fényáram Světelný tok	Wirkungsgrad Lampe Hatékonyági szint lámpa Účinnost lampy	Farbtemperatur Színhőmérséklet Teplota barvy	Farbe Színek Barva	Energieeffizienzklasse Energiatahatékonyági osztály Energetická třída
1 17852 0	4007123600038	1	8 x 1 W	12,2 W	850 lm	70 lm/W	4600 - 5600 K	Schwarz / Fekete / Černá	A
1 17854 0	4007123611324	1	8 x 1 W	12,2 W	850 lm	70 lm/W	4600 - 5600 K	Weiß / Fehér / Bílá	A



Power-LED-Leuchte L2705 PIR IP 44

mit Infrarot-Bewegungsmelder

Für die Montage im Innen- und Außenbereich, IP 44. Mit 27 x 0,5 W Power-LED und Infrarot-Bewegungsmelder.

- Geringe Wärmeentwicklung, keine Verletzungsgefahr.
- Extrem lange Lebensdauer der LED, stoßfest, wartungsfrei.
- Erfassungsbereich Bewegungsmelder bis ca. 10 m, Erfassungswinkel ca. 130°.
- Einschaltdauer von ca. 10 Sekunden bis ca. 4 Minuten regelbar.
- Mit Dämmerungsschalter und Empfindlichkeitsregler.
- Aluminium-Gehäuse, oberflächenbeschichtet.

Power-LED lámpa L2705 PIR IP 44

infravörös mozgásérzékelővel

Bel-és kültéri felszereléshez, IP 44.

Egyenként 27 x 0,5 W nagyteljesítményű LED-del, és mozgásérzékelővel.

- Csekély hőképződés, nincs sérülésveszély.
- A LED-ek igen hosszú élettartamúak,

ütésálló, karbantartást nem igényelnek.

- Mozgásérzékelő hatótávolsága akár kb. 10 m, látószöge kb. 130°.
- A bekapcsolási időtartam kb. 10 másodperc és kb. 4 perc között állítható be.
- Alkondodás-kapcsolóval és érzékenység-szabályozóval.
- Alumíniumház, bevont felületű.

Výkonná LED lampa L2705 PIR IP 44

s pohybovým PIR detektorem

K montázi do interiéru a exteriéru, IP 44.

S 27 x 0,5 W výkonnými LED a hlásičem pohybu.

- Nizký vývin tepla, žádné nebezpečí zranění.
- Extrémně dlouhá životnost LED, odolná proti nárazu, nenáročná na údržbu.
- Rozsah snímání hlásiče pohybu až do cca 10 m, úhel snímání světla cca 130°.
- Délku zapnutí lze regulovat od cca 10 sekund do cca 4 minut.
- Se soumrakovým spínačem a regulátorem citlivosti.
- Hliníkový korpus, spovrchovou úpravou.



Artikel-Nr. Cikkszám Polozka č.	Barcode	VPE CE BJ	LED LED LED	Leistung Teljesítmény Výkon	Lichtstrom Fényáram Světelný tok	Wirkungsgrad Lampe Hatékonyági szint lámpa Účinnost lampy	Farbtemperatur Színhőmérséklet Teplota barvy	Energieeffizienzklasse Energiatahatékonyági osztály Energetická třída
1 17335 0	4007123609567	1	27 x 0,5 W	17 W	1080 lm	64 lm/W	6400 K	A



Power-LED-Leuchte L2705 IP 44

Für die Montage im Innen- und Außenbereich, IP 44. Mit 27 x 0,5 W Power-LED für großflächige Ausleuchtung.

- Geringe Wärmeentwicklung, keine Verletzungsgefahr.
- Extrem lange Lebensdauer der LED, stoßfest, wartungsfrei.
- Aluminium-Gehäuse, oberflächenbeschichtet.
- Strahler schwenk-, dreh- und arretierbar.
- Frontscheibe aus schlagfestem Kunststoff.
- Im farbigen Verkaufs-Karton.
- Diese Leuchte enthält eingebaute LED-Lampen.
- Die Lampen können in der Leuchte nicht ausgetauscht werden.

- Alumíniumház, bevont felületű.
- Billenthető és arretálható fényzóró.
- Frontlemez ütésbiztos műanyagból.
- Kijelző - kartonban.
- A lámpatest beépített LED-lámpákat tartalmaz.
- A lámpák nem cserélhetők a lámpatestben.

Výkonná LED lampa L2705 IP 44

K montázi do interiéru a exteriéru, IP 44. S 27 x 0,5 W výkonnými LED pro velkoprošni osvětlení.

- Nizký vývin tepla, žádné nebezpečí zranění.
- Extrémně dlouhá životnost LED, odolná proti nárazu, nenáročná na údržbu.
- Hliníkový korpus, spovrchovou úpravou.
- Lampa se sklopným nastavením polohy a aretací.
- Čelní sklo z umělé hmoty odolávající nárazům.
- Színes display-kartonban.
- Toto svítidlo obsahuje zabudované svētelné zdroje LED.
- Svētelné zdroje v tomto svítidle nelze vyměnit.

Power-LED lámpa L2705 IP 44

Bel-és kültéri felszereléshez, IP 44.

Nagyteljesítményű 27 x 0,5 W LED-del a széles fény sugar-vetéshez.

- Csekély hőképződés, nincs sérülésveszély.
- A LED-ek igen hosszú élettartamúak, ütésálló, karbantartást nem igényelnek.



Artikel-Nr. Cikkszám Polozka č.	Barcode	VPE CE BJ	LED LED LED	Leistung Teljesítmény Výkon	Lichtstrom Fényáram Světelný tok	Wirkungsgrad Lampe Hatékonyági szint lámpa Účinnost lampy	Farbtemperatur Színhőmérséklet Teplota barvy	Energieeffizienzklasse Energiatahatékonyági osztály Energetická třída
1 17334 0	4007123609550	1	27 x 0,5 W	17 W	1080 lm	64 lm/W	6400 K	A

Überspannungs- & Blitzschutz

Stromdosensleisten

Stromverteilung

Leuchten & Leuchtmittel

Solar-Technik

Haus- & Sicherheitstechnik

Geräte für Werkstatt, Haus & Garten

Arbeitsböde & Leifern

Werbemittel



Power Jet-Light 4 x 36 Watt IP 54 Strahler

Für den Baustelleneinsatz und den Einsatz im Freien, IP 54.

- Kaltlicht-Arbeitsleuchte.
- Extrem standfestes, oberflächenbeschichtetes Gestell. Leuchte schwenk- und arretierbar.
- Bruch- und schlagfestes Kunststoffgehäuse.
- Mit umlaufender Gummilippe für zusätzlichen Stoßschutz.
- Steckdosen spritzwassergeschützt, mit selbstschließenden Deckeln.
- Ein/Aus Schalter für Licht.
- Elektronisches Vorschaltgerät.
- Neopren-Gummianschlussleitung mit Schutzkontakt-Stecker.
- Inklusive 4 x 36 W Leuchtmittel.
- Diese Leuchte ist geeignet für Leuchtmittel der Energieklassen: A - B.
- Die Leuchte wird verkauft mit einem Leuchtmittel der Energieklasse: A.
- Fassung: 2G11
- Steckdosen: 3 x 230 V
- Wirkungsgrad Vorschaltgerät: A2
- Energieeffizienzklasse: A

Power Jet-Light 4 x 36 Watt IP 54 fényoszoró

Építkezéseken és szabadban történő használatra, IP 54 védelem.

- Hidegfényű munkahelyi lámpa.
- Extrem állóképes, rétegelt felületű állvány. Fordítható és állítható lámpa.
- Törés- és ütésálló műanyag burkolat.
- Végigfutó gumiajkak a kiegészítő ütközésvédelemért.
- Dugalj, fröccsenő víztől védett, önzáródó fedelelkel.
- Világítás BE/KI kapcsoló.
- Elektronikus előtét.
- Neoprén gumi csatlakozó kábel dugasszal.

- 4 x 36 W-os fényforrással.
- A lámpatest a következő energiaosztályú égőkkel tud működni: A - B.
- A lámpatesttel együtt eladott égő energiaosztálya: A.
- Foglalat: 2G11
- Csatlakozóaljzatok: 3 x 230 V
- Hatékonysági szint előkapcsoló-készülék: A2
- Energiahatékonysági osztály: A

Power Jet-Light 4 x 36 Watt IP 54 lámpa

Pro použití na staveništích a v terénu, IP 54.

- Studené pracovní světlo.
- Extrémně stabilní, podstavec s povrchovou pravou. Svítidlo výkyvné a zajištělné v poloze.
- Rázuvzdorný a nerozbitný plastový kryt.
- S otočnou gumovou lištou k dodatečné ochraně před nárazem.
- Zásuvky chráněné proti stříkající vodě, se samočinně se zavírajícími víčky.
- Vypínač světla.
- Elektronický předřadník.
- Neoprenové pryžové připojovací vedení s vidlicí.
- Včetně 4 x zářivek 36 W.
- Toto svítidlo je kompatibilní se žárovkami energetických tříd: A - B.
- Toto svítidlo se prodává se žárovkou energetické třídy: A.
- Objemka: 2G11
- Zásuvky: 3 x 230 V
- Účinnost předřadníku: A2
- Energetická třída: A



Artikel-Nr. Cikkszám Položka č.	Barcode	VPE CE BJ	Kabellänge Kábelhossz Délka kabelu	Kabelbezeichnung Kábel megnevezése Typ kabelu	Leistung Teljesítmény Výkon	Lichtstrom Fényáram Světelný tok	Wirkungsgrad Lampe Hatékonysági szint lámpa Účinnost lampy	Farbtemperatur Szhőmérséklet Teplota barvy	Steckdosen Csatlakozóaljzatok Zásuvky	Typ Típus Typ
1 17262 0	4007123190607	1	5 m	H07RN-F 3G1,5	4 x 36 W	4 x 2920 lm	81 lm/W	4000 K	3 x 230 V	DE
1 17262 1	4007123183456	1	5 m	H07RN-F 3G1,5	4 x 36 W	4 x 2920 lm	81 lm/W	4000 K	3 x 230 V	CZ

Tűlteszteltégvédelem
Přepětová ochrana

Hálózati csatlakozások
Zásuvkové lišty

Aramloztság
Prodávovací přívody

Lámpák, fényvetők,
fényforrások
Svítidla, reflektory,
světelné zdroje

Naplény-Technika
Solární technika

Építési- és biztonságtechnikai
Domovní a bezpečnostní
technika

Készítékek mélybe
Přístroje pro hluboké
dílnu, dům a zahradu

Munkahelyek, létrák és
állványok
Pracovní kozy a žebříky

Reklámeszközök
Reklamní prostředky



Power Jet-Light ELP 436 IP 54 Strahler

Für den Außen- und Innenbereich.

- Perfekt für den gewerblichen Einsatz und den anspruchsvollen Heimwerker.
- Elektronisches Vorschaltgerät für hohe Energieeffizienz, flackerfreies Licht und geringe Erwärmung.
- Starke Leuchtkraft.
- Steckdosen spritzwassergeschützt, mit selbstschließenden Deckeln.
- Bruch- und schlagfestes Kunststoffgehäuse. Lampenabdeckung aus schlagfestem Polycarbonat. Mit umlaufender Gummilippe für zusätzlichen Stoßschutz.
- Mit ausklappbarem, verstellbarem Haltebügel zum Aufstellen oder Befestigen auf einem Stativ.
- Neopren-Gummianschlussleitung mit Schutzkontakt-Stecker.
- Inklusive 4 x 36 W Leuchtmittel.
- Wirkungsgrad Vorschaltgerät: A3
- Fassung: 2 G 11

Power Jet-Light ELP 436 IP 54 fényszóró

Bel- és kültéri használatra egyaránt alkalmas.

- Üzemek és az igényes kisiparosok tökéletes segédeszköze.
- Elektronikus előkapcsoló-készülék a magas energiahatékonysághoz, pislákolásmentes fény és csekély melegedés.
- Igen erős fény.
- Dugalj, fröccsenő víztől védett, önzáródó fedelelkel.

- Törés- és ütésbiztos műanyag burkolat. Lámpaborítás ütésbiztos polikarbonátból. Végigfutó gumijakkal a kiegészítő ütközésvédelemért.
- Kihajtható, állítható tartóvassal a felállítás-hoz, vagy állványon történő rögzítéshez.
- Neoprén gumi csatlakozó kábel dugasszal.
- 4 x 36 W-os fényforrással.
- Hatékonysági szint előkapcsoló-készülék: A3
- Foglalat: 2 G 11

Power Jet-Light ELP 436 IP 54 lampa

Pro použití v exteriérech i interiérech.

- Perfektní pro průmyslové použití a náročné řemeslníky.
- Elektronický redukční přístroj pro vysokou energetickou efektivitu, nepřerušované světlo a nízký ohřev.
- Silná svítivost.
- Zásuvky chráněné proti stříkající vodě, se samočinně se zavírajícími víčky.
- Plastové těleso odolné proti zlomení a nárazům. S otočnou gumovou lištou k dodatečné ochraně před nárazem. Kryt lampy z rázuvzdorného polykarbonátu.
- S vyklápěcí, nastavitelnou upevňovací rukojetí pro instalaci a upevnění na stojan.
- Neoprenové pryžové připojovací vedení s vidlicí.
- Včetně 4 x zářivky 36 W.
- Účinnost předřadníku: A3
- Objímka: 2 G 11



Artikel-Nr. Cikkszám Položka č.	Barcode	VPE CE BJ	Kabellänge Kábelhossz Délka kabelu	Kabelbezeichnung Kábel megnevezése Typ kabelu	Leistung Teljesítmény Výkon	Lichtstrom Fényáram Světelný tok	Wirkungsgrad Lampe Hatékonysági szint lámpa Účinnost lampy	Farbtemperatur Szhínómérséklet Teplota barvy	Steckdosen Csatlakozóaljzatok Zásuvky	Typ Típus Typ
1 172740	4007123592593	1	5 m	H07RN-F 3G1,5	4 x 36 W	4 x 2850 lm	79 lm/W	6400 K	3 x 230 V	DE
1 172741	3281851727415	1	5 m	H07RN-F 3G1,5	4 x 36 W	4 x 2850 lm	79 lm/W	6400 K	3 x 230 V	CZ

Überspannungs- & Blitzschutz

Steckdosenleisten

Stromverteilung

Leuchten & Leuchtmittel

Solar-Technik

Haus- & Sicherheitstechnik

Geräte für Werkstatt, Haus & Garten

Arbeitsböde & Lefern

Werbemittel

Tűlteszteltégyvédelem
Prépatóva ochrana

Hálózati csatlakozósrók
Zásuvkové listy

Arameloztás
Prodávovací přívody

Lámpák, fényvetők,
fényforrások
Svítílala, reflektory,
světelné zdroje

Napfény-Technika
Solární technika

Építélet-és bíztonságtéchnika
Domovní a bezpečnostní
technika

Készítéleték mál helybe
Přístroje pro dlnu, dům a zahrada

Munkahakok, létrák és
álványok
Pracovní kozy a žebříky

Reklámeszközök
Reklamní prostředky



Power Jet-Light 3 x 36 Watt IP 54 Strahler

Für den Baustelleneinsatz und den Einsatz im Freien, IP 54.

- Extrem standfestes, oberflächenbeschichtetes Gestell. Leuchte schwenk- und arretierbar.
- Kaltlicht-Arbeitsleuchte.
- Vorteile gegenüber einem Halogenstrahler: ca. 4 x höhere Lichtleistung, ca. 10 x höhere Lebensdauer der Lampe, ca. 10 x geringere Gehäusetemperatur, ca. 4 x geringerer Stromverbrauch, hohe jährliche Kosteneinsparung möglich!
- Bruch- und schlagfestes Kunststoffgehäuse.
- Steckdosen spritzwassergeschützt, mit selbstschließenden Deckeln.
- Ein/Aus Schalter für Licht.
- Elektronisches Vorschaltgerät.
- Neopren-Gummianschlussleitung mit Schutzkontakt-Stecker.
- Inklusive 3 x 36 W Leuchtmittel.
- Mit umlaufender Gummilippe für zusätzlichen Stoßschutz.
- Fassung: 2 G 11
- Wirkungsgrad Vorschaltgerät: A2

Power Jet-Light 3 x 36 Watt IP 54 fényszóró

Építkezéseken és szabadban történő használatra, IP 54 védelem.

- Extrem állóképes, rétegelt felületű állvány. Fordítható és állítható lámpa.
- Hidegfényű munkahelyi lámpa.
- Előnyei a halogén fény sugarzókkal szemben: kb. 4 x nagyobb fényteljesítmény kb. 10 x hosszabb élettartamú lámpa kb. 10 x alacsonyabb hőmérsékletű burkolat kb. 4x kisebb áramfogyasztás, így jelentős éves áram-megtakarítás érhető el.

- Törés- és ütészálló műanyag burkolat.
- Dugalj, fröccsenő víztől védett, önzáródó fedelekkel.
- Világítás BE/KI kapcsoló.
- Elektronikus előtét.
- Neoprén gumi csatlakozó kábel dugasszal.
- 3 x 36 W-os fényforrással.
- Végigfutó gumijakk a kiegészítő ütközésvédelemért.
- Foglalat: 2 G 11
- Hatékonysági szint előkapcsoló-készülék: A2

Power Jet-Light 3 x 36 Watt IP 54 lámpa

Pro použití na staveništích a v terénu, IP 54.

- Extrémně stabilní, podstavec s povrchovou pravou. Svítidlo výkyvné a zajistitelné v poloze.
- Studené pracovní světlo.
- Výhody oproti halogenovému reflektoru: cca 4 x vyšší světelný výkon, cca 10 x vyšší životnost lampy, cca 10 x menší teplota krytu, cca 4x menší spotřeba energie. Je možná vysoká roční úspora nákladů!
- Rázuvzdorný a nerozbitný plastový kryt.
- Zásuvky chráněné proti stříkající vodě, se samočinně se zavírajícími víčky.
- Vypínač světla.
- Elektronický předřadník.
- Neoprenové pryžové připojovací vedení s vidlicí.
- Včetně 3 x zářivky 36 W.
- S otočnou gumovou lištou k dodatečné ochraně před nárazem.
- Objímka: 2 G 11
- Účinnost předřadníku: A2



Artikel-Nr. Cikkszám Polozka č.	Barcode	VPE CE BJ	Kabellänge Kábelhossz Délka kabelu	Kabelbezeichnung Kábel megnevezése Typ kabelu	Leistung Teljesítmény Výkon	Lichtstrom Fényáram Světelný tok	Wirkungsgrad Lampe Hatékonysági szint lámpa Účinnost lampy	Farbtemperatur Színhőmérséklet Teplota barvy	Steckdosen Csatlakozóaljzatok Zásuvky	Typ Típus Typ
1172610	4007123190591	1	5 m	H07RN-F 3G1,5	3 x 36 W	3 x 2920 lm	81 lm/W	4000 K	2 x 230 V	DE
1172611	4007123183449	1	5 m	H07RN-F 3G1,5	3 x 36 W	3 x 2920 lm	81 lm/W	4000 K	2 x 230 V	CZ



Power Jet-Light ELP 336 IP 44 Strahler

Für den Außen- und Innenbereich.

- Perfekt für den gewerblichen Einsatz und den anspruchsvollen Heimwerker.
- Elektronisches Vorschaltgerät für hohe Energieeffizienz, flackerfreies Licht und geringe Erwärmung.
- Starke Leuchtkraft.
- Steckdosen spritzwassergeschützt, mit selbstschließenden Deckeln.
- Ein/Aus Schalter für Licht.
- Bruch- und schlagfestes Kunststoffgehäuse. Lampenabdeckung aus schlagfestem Polycarbonat. Mit umlaufender Gummilippe für zusätzlichen Stoßschutz.
- Mit ausklappbarem, verstellbarem Haltebügel zum Aufstellen oder Befestigen auf einem Stativ.
- Neopren-Gummianschlussleitung mit Schutzkontakt-Stecker.
- Inklusive 3 x 36 W Leuchtmittel.
- Fassung: 2 G 11

Power Jet-Light ELP 336 IP 44 fényszóró

Bel- és kültéri használatra egyaránt alkalmas.

- Üzemek és az igényes kisiparosok tökéletes segédeszköze.
- Elektronikus előkapcsoló-készülék a magas energiahatékonysághoz, pislákolásmentes fény és csekély melegedés.
- Igen erős fény.
- Dugalj, fröccsenő víztől védett, önzáródó fedelelkel.

- Világítás BE/KI kapcsoló.
- Törés- és ütésbiztos műanyag burkolat. Lámpaborítás ütésbiztos polikarbonátból. Végigfutó gumiajkakkal a kiegészítő ütközésvédelemért.
- Kihajtható, állítható tartóvassal a felállításhoz, vagy állványon történő rögzítéshez.
- Neoprén gumi csatlakozó kábel dugasszal.
- 3 x 36 W-os fényforrással.
- Foglalat: 2 G 11

Power Jet-Light ELP 336 IP 44 lampa

Pro použití v exteriérech i interiérech.

- Perfektní pro průmyslové použití a náročně řemeslníky.
- Elektronický redukční přístroj pro vysokou energetickou efektivitu, nepřerušované světlo a nízký ohřev.
- Silná svítivost.
- Zásuvky chráněné proti stříkající vodě, se samočinně se zavírajícími víčky.
- Vypínač světla.
- Plastové těleso odolné proti zlomení a nárazům. S otočnou gumovou lištou k dodatečné ochraně před nárazem. Kryt lampy z rázuvzdorného polykarbonátu.
- S vyklápěcí, nastavitelnou upevňovací rukojetí pro instalaci a upevnění na stojan.
- Neoprenové pryžové připojovací vedení s vidlicí.
- Včetně 3 x zářivek 36 W.
- Objímka: 2 G 11



Artikel-Nr. Cikkszám Položka č.	Barcode	VPE CE BJ	Kabellänge Kábelhossz Délka kabelu	Kabelbezeichnung Kábel megnevezése Typ kabelu	Leistung Teljesítmény Výkon	Lichtstrom Fényáram Světelný tok	Wirkungsgrad Lampe Hatekonysági szint lámpa Účinnost lampy	Farbtemperatur Színhőmérséklet Teplota barvy	Steckdosen Csatlakozójzatok Zásuvky	Typ Típus Typ
1 17273 0	4007123592586	1	3 m	H07RN-F 3G1,5	3 x 36 W	3 x 2850 lm	79 lm/W	6400 K	2 x 230 V	DE
1 17273 1	3281851727316	1	3 m	H07RN-F 3G1,5	3x 36 W	3 x 2850 lm	79 lm/W	6400 K	2 x 230 V	CZ



Tűlfeszültségvédelem
Prépkötő óchra

Hálózati csatlakozások
Zásuvkove listy

Arameloztás
Prodłużovací přívody

Lámpák, fényvetők,
fényfócsók
Svítlila reflektory,
světelné zdroje

Náprény-Technika
Solární technika

Építési és biztonságtechnika
Domovní a bezpečnostní
technika

Készülékek műhelybe
Přístroje pro dílnu, dům a zahradu

Munkahelyek, létrák és
állványok
Pracovní kozy a žebříky

Reklámsztróók
Reklamní prostředky



Power Jet-Light 2 x 36 Watt IP 54 Strahler

Für den robusten Einsatz auch unter erschwerten Bedingungen im Freien geeignet, IP 54.

- Vorteile gegenüber einem Halogenstrahler: ca. 4 x höhere Lichtleistung, ca. 10 x höhere Lebensdauer der Lampe, ca. 10 x geringere Gehäusetemperatur, ca. 4 x geringerer Stromverbrauch, hohe jährliche Kosteneinsparung möglich!
- Leuchte mit Klappbügel aus dem Gestell herausnehmbar.
- Steckdosen spritzwassergeschützt, mit selbstschließenden Deckeln.
- Elektronisches Vorschaltgerät.
- Neopren-Gummianschlussleitung mit Schutzkontakt-Stecker.
- Fassung: 2 G 10
- Wirkungsgrad Vorschaltgerät: A2
- Steckdosen: 2 x 230 V

- A felfnyitható kengyeles lámpa kivethető a vázából.
- Dugalj, fröccsenő víztől védett, önzáródó fedelekkel.
- Elektronikus előtét.
- Neoprén gumi csatlakozó kábel dugasszal.
- Foglalat: 2 G 10
- Hatékonysági szint előkapcsoló-készülék: A2
- Csatlakozóaljzatok: 2 x 230 V

Power Jet-Light 2 x 36 Watt IP 54 lampa

Vhodné pro používání venku v hrubých, ztížených podmínkách, IP 54.

- Výhody oproti halogenovému reflektoru: cca 4 x vyšší světelný výkon, cca 10 x vyšší životnost lampy, cca 10 x menší teplota krytu, cca 4x menší spotřeba energie. Je možná vysoká roční úspora nákladů!
- Svítidlo s výklopnou rukojetí vyjímatelné ze stojanu.
- Zásuvky chráněné proti stříkající vodě, se samočinně se zavírajícími víčky.
- Elektronický předřadník.
- Neoprenové pryžové připojovací vedení s vidlicí.
- Objímka: 2 G 10
- Účinnost předřadníku: A2
- Zásuvky: 2 x 230 V

Power Jet-Light 2 x 36 Watt IP 54 fényszóró

Neheztett körülmények közötti, kültéri, durva igénybevételre is alkalmas, IP 54.

- Előnyei a halogén fénysugárzókkal szemben: kb. 4 x nagyobb fényteljesítmény kb. 10 x hosszabb élettartamú lámpa kb. 10 x alacsonyabb hőmérsékletű burkolat kb. 4x kisebb áramfogyasztás, így jelentős éves áram-megtakarítás érhető el.



Artikel-Nr. Cikkszám Položka č.	Barcode	VPE CE BJ	Kabellänge Kábelhossz Délka kabelu	Kabelbezeichnung Kábel megnevezése Typ kabelu	Leistung Teljesítmény Výkon	Lichtstrom Fényáram Světelný tok	Wirkungsgrad Lampe Hatékonysági szint lámpa Účinnost lampy	Farbtemperatur Szhőmérséklet Teplota barvy	Typ Típus Typ
1 17260 0	4007123190584	1	5 m	H07RN-F 3G1,5	2 x 36 W	2 x 2850 lm	78 lm/W	4000 K	DE
1 17260 1	4007123183432	1	5 m	H07RN-F 3G1,5	2 x 36 W	2 x 2850 lm	78 lm/W	4000 K	CZ

Power Jet-Light ELP 55 IP 54 Strahler

Für den Außen- und Innenbereich.

- Steckdosen spritzwassergeschützt, mit selbstschließenden Deckeln.
- Ein/Aus Schalter für Licht.
- Bruch- und schlagfestes Kunststoffgehäuse. Lampenabdeckung aus schlagfestem Polycarbonat. Mit umlaufender Gummilippe für zusätzlichen Stoßschutz.
- Mit ausklappbarem, verstellbarem Haltebügel zum Aufstellen oder Befestigen auf einem Stativ.
- Fassung: GR10q

- Törés- és ütésbiztos műanyag burkolat. Lámpaborítás ütésbiztos polikarbonátból. Végigfutó gumiajkakkal a kiegészítő ütközésvédelemért.
- Kihajtható, állítható tartóvassal a felállításához, vagy állványon történő rögzítéshez.
- Foglalat: GR10q

Power Jet-Light ELP 55 IP 54 lampa

Pro použití v exteriérech i interiérech.

- Zásuvky chráněné proti stříkající vodě, se samočinně se zavírajícími víčky.
- Vypínač světla.
- Plastové těleso odolné proti zlomení a nárazům. S otočnou gumovou lištou k dodatečné ochraně před nárazem. Kryt lampy z rázuvzdorného polykarbonátu.
- S vyklápěcí, nastavitelnou upevňovací rukojetí pro instalaci a upevnění na stojan.
- Objímka: GR10q

Power Jet-Light ELP 55 IP 54 fényszóró

Bel- és kültéri használatra egyaránt alkalmas.

- Dugalj, fröccsenő víztől védett, önzáródó fedelekkel.
- Világítás BE/KI kapcsoló.



Artikel-Nr. Cikkszám Položka č.	Barcode	VPE CE BJ	Kabellänge Kábelhossz Délka kabelu	Kabelbezeichnung Kábel megnevezése Typ kabelu	Leistung Teljesítmény Výkon	Lichtstrom Fényáram Světelný tok	Wirkungsgrad Lampe Hatékonysági szint lámpa Účinnost lampy	Farbtemperatur Szhőmérséklet Teplota barvy	Typ Típus Typ
1 17272 0	4007123592579	1	1,8 m	H07RN-F 3G1,5	55 W	3600 lm	66 lm/W	6400 K	DE
1 17272 1	3281851727217	1	1,8 m	H07RN-F 3G1,5	55 W	3600 lm	66 lm/W	6400 K	CZ



Überspannungs- & Blitzschutz

Streckdoseneisten

Stromverteilung

Leuchten & Leuchtmittel

Solar-Technik

Haus- & Sicherheitstechnik

Geräte für Werkstatt, Haus & Garten

Arbeitsböde & Leifern

Werbemittel



Jet-Light ELH 38 IP 54 Strahler

Für den Außen- und Innenbereich.

- Elektronisches Vorschaltgerät für hohe Energieeffizienz, flackerfreies Licht und geringe Erwärmung.
- Starke Leuchtkraft.
- Bruch- und schlagfestes Kunststoffgehäuse. Lampenabdeckung aus schlagfestem Polycarbonat.
- Mit ausklappbarem Standfuß.
- Sehr kompakte Bauform.
- Inklusive 38 W Leuchtmittel.

Jet-Light ELH 38 IP 54 fényszóró

Bel- és kültéri használatra egyaránt alkalmas.

- Elektronikus előkapcsoló-készülék a magas energiahatékonysághoz, pislákolásmentes fény és csekély melegedés.

- Igen erős fény.
- Törés- és ütésbiztos műanyag burkolat. Lámpaborítás ütésbiztos polikarbonátból.
- Kihajtható állvány.
- Nagyon tömör forma.
- 38 W-os fényforrással.

Jet-Light ELH 38 IP 54 lampa

Pro použití v exteriérech i interiérech.

- Elektronický redukční přístroj pro vysokou energetickou efektivitu, nepřerušované světlo a nízký ohřev.
- Silná svítivost.
- Plastové těleso odolné proti zlomení a nárazům. Kryt lampy z rázuvzdorného polykarbonátu.
- S vyklápěcím stojanem.
- Velmi kompaktní provedení.
- Včetně zářivky 38 W.



Artikel-Nr. Cikkszám Položka č.	Barcode	VPE CE BJ	Kabellänge Kábelhossz Délka kabelu	Kabelbezeichnung Kábel megnevezése Typ kabelu	Leistung Teljesítmény Výkon	Lichtstrom Fényáram Světelný tok	Wirkungsgrad Lampe Hatékonysági szint lámpa Účinnost lampy	Farbtemperatur Szhőmérséklet Teplota barvy	Fassung Foglalat Objímka	Typ Típus Typ
1172700	4007123592555	1	1,8 m	H05RN-F 3G1,0	38 W	2500 lm	66 lm/W	6400 K	GR10q	DE



Jet-Light ELH 21 IP 54 Strahler

Für den Außen- und Innenbereich.

- Technische Daten wie oben.
- Inklusive 21 W Leuchtmittel.

Jet-Light ELH 21 IP 54 fényszóró

Bel- és kültéri használatra egyaránt alkalmas.

- Műszaki adatok a fentiekkel megegyeznek.
- 21 W-os fényforrással.

Jet-Light ELH 21 IP 54 lampa

Pro použití v exteriérech i interiérech.

- Technická data jako nahoře.
- Včetně zářivky 21 W.



Artikel-Nr. Cikkszám Položka č.	Barcode	VPE CE BJ	Kabellänge Kábelhossz Délka kabelu	Kabelbezeichnung Kábel megnevezése Typ kabelu	Leistung Teljesítmény Výkon	Lichtstrom Fényáram Světelný tok	Wirkungsgrad Lampe Hatékonysági szint lámpa Účinnost lampy	Farbtemperatur Szhőmérséklet Teplota barvy	Fassung Foglalat Objímka	Typ Típus Typ
1172690	4007123592548	1	1,8 m	H05RN-F 3G1,0	21 W	1200 lm	57 lm/W	6400 K	GR10q	DE

Tűltesztelés-egvédelem
Prépatóv óchra

Hálózati csatlakozások
Zásuvkove listy

Aramelosztás
Prodložovací přívody

Lámpák, fényvetők,
fényfócsók
Svítláza, reflektory,
světelné zdroje

Naplény-Technika
Solární technika

Építési-és biztonságtechnika
Domovní a bezpečnostní
technika

Készítékek műhelybe
Přístroje pro dílnu, dílna a zahrada

Munkahelyek, létrák és
állványok
Pracovní kozy a žebříky

Reklámszövegek
Reklamní prostředky



Halogenstrahler Brobusta®

HIF 500 IP 54

Für den ständigen Einsatz im Freien, IP 54.

- Qualität für höchste Ansprüche. Bestens geeignet für den gewerblichen Einsatz.
- Mit stabilem Schutzgitter gegen gefährliche Berührung und Schutz gegen Glasbruch.
- Großes Gehäuse für bessere Wärmeableitung, dadurch entscheidend längere Lebensdauer des Leuchtmittels.
- Sehr stabiles, standsicheres Gestell, oberflächenbeschichtet.
- Leuchtmittelwechsel ohne Werkzeug möglich.
- Inklusive Halogen-Lampe.

HIF 500 Brobusta® halogénlámpa IP 54

Állandó kültéri alkalmazásra, IP 54.

- A legmagasabb igényeket is kielégítő minőség. Kiválóan alkalmas munkahelyi használatra.
- Stabil védőráccsal a véletlen érintések elkerülésére, továbbá az üvegtörés megakadályozására.



Artikel-Nr. Cikkszám Polozka č.	Barcode	VPE CE BJ	Kabellänge Kábelhossz Délka kabelu	Kabelbezeichnung Kábel megnevezése Typ kabelu	Leistung Teljesítmény Výkon	Lichtstrom Fényáram Světelný tok	Wirkungsgrad Lampe Hatékonysági szint lámpa Účinnost lampy	Farbtemperatur Színhőmérséklet Teplota barvy	Energieeffizienzklasse Energiahatékonysági osztály Energetická třída	Typ Típus Typ
1 17160 0	4007123249534	1	5 m	H07RN-F 3G1,0	400 W	8545 lm	21 lm/W	2900 K	C	DE

Design Patent. / Ipari mintaohtalom. / Patent na design.



Halogenstrahler H 500 IP 44

Ideal für Innen- und Außenbereich, IP 44.

- Aluminium-Druckgussgehäuse, oberflächenbeschichtet, Farbe Silber.
- Verchromtes Schutzgitter.
- Schutzscheibe aus vorgespanntem Sicherheitsglas.
- Der Halogenstrahler ist stufenlos schwenkbar und in jeder Stellung fest zu arretieren.
- Standfestes Stahlrohrgestell mit ergonomisch geformtem Tragegriff.
- Im farbigen Display-Karton.
- Inklusive Halogen-Lampe.
- Fassung R 7s

H 500 IP 44 halogénlámpa

Ideális kül- és beltéri használatra egyaránt, IP 44.

- Alumíniumöntvény-ház, felületi bevonattal ellátva, ezüst színű.
- Krómozott védőrács.
- Előfeszített biztonsági üvegből készült védőüveg.



Artikel-Nr. Cikkszám Polozka č.	Barcode	VPE CE BJ	Kabellänge Kábelhossz Délka kabelu	Kabelbezeichnung Kábel megnevezése Typ kabelu	Leistung Teljesítmény Výkon	Lichtstrom Fényáram Světelný tok	Wirkungsgrad Lampe Hatékonysági szint lámpa Účinnost lampy	Farbtemperatur Színhőmérséklet Teplota barvy	Energieeffizienzklasse Energiahatékonysági osztály Energetická třída	Typ Típus Typ
1 17137 0	4007123249596	1	5 m	H07RN-F 3G1,0	400 W	8545 lm	21 lm/W	2900 K	C	DE

- Nagy méretű készülékhez a jobb hőelvezetéshez, miáltal jelentősen meghosszabbodik az égő élettartama.
- Igen stabil, biztosan álló állvány, bevont felületű.
- Izzócseré szerszám nélkül lehetséges.
- Halogénizzó mellékelve.

Halogenový reflektor

Brobusta® HIF 500 IP 54

Pro trvalé venkovní použití, IP 54.

- Kvalita pro maximální nároky. Výborně vhodné pro průmyslové použití.
- Se stabilní ochrannou mřížkou proti nebezpečnému dotyku a ochrana proti rozbití skla.
- Velké těleso pro lepší odvádění tepla, tím se dosáhne také výrazně delší životnosti zdroje světla.
- Velmi stabilní, robustní stojan, spovrchovou úpravou.
- Zdroj světla lze vyměnit bez nástroje.
- Včetně halogenové žárovky.

- A halogénfényzóró fokozatmentesen billenthető és minden helyzetben rögzíthető.

- Biztosan álló acélcső-állvány ergonomiai szempontok szerint kialakított hordozó fogantyúval.
- Színes display-kartonban.
- Halogénizzó mellékelve.
- Foglalat R 7s

Halogenový reflektor H 500 IP 44

Ideální pro exteriér i interiér, IP 44.

- Těleso zhotoveno z hliníkového tlakového odlitku, s povrchovou úpravou, ve stříbrné barvě.
- Chromovaná ochranná mřížka.
- Čelní sklo z předpjatého bezpečnostního skla.
- Halogenový reflektor lze plynule natáčet a je aretovatelný v libovolné poloze.
- Pevný stojan z ocelových trubek s ergonomicky tvarovaným držadlem.
- V barevném vystavovacím obalu.
- Včetně halogenové žárovky.
- Objímka R 7s



Halogenstrahler H 500 IP 44

Ideal für Innen- und Außenbereich, IP 44.

- Der Halogenstrahler ist stufenlos schwenkbar und in jeder Stellung fest zu arretieren.
- Verchromtes Schutzgitter.
- Schutzscheibe aus Sicherheitsglas.
- Stabiles, stoßdämpfendes Stahlrohrgestell mit Schaumstoffgriff.
- Anschlussleitung mit Schutzkontakt-Stecker.
- Im farbigen Display-Karton.
- Inklusive Leuchtmittel.
- Fassung R 7s

H 500 IP 44 halogénlámpa

Ideális kül- és beltéri használatra egyaránt, IP 44.

- A halogénfényforrás fokozatmentesen billenthető és minden helyzetben rögzíthető.
- Krómozott védőrács.
- Biztonsági üvegből készült védőüveg.
- Stabil, ütécscillapító acélcső-állvány műhabfogyantával.



Artikel-Nr. Cikkszám Položka č.	Barcode	VPE CE BJ	Kabellänge Kábelhossz Délka kabelu	Kabelbezeichnung Kábel megnevezése Typ kabelu	Leistung Teljesítmény Výkon	Lichtstrom Fényáram Světelný tok	Wirkungsgrad Lampe Hatékonysági szint lámpa Účinnost lampy	Farbtemperatur Színhőmérséklet Teplota barvy	Energieeffizienzklasse Energiahatékonysági osztály Energetická třída	Typ Tipus Typ
1 17148 0	4007123249558	1	1,5 m	H07RN-F 3G1,0	400 W	8545 lm	21 lm/W	2900 K	C	DE



Halogenstrahler H 500 IP 44 mit Anschlussleitung

Für die Montage im Innen- und Außenbereich, IP 44.

- Gehäuse und Rahmen aus Aluminium-Druckguss, oberflächenbeschichtet.
- Optimale Lichtverteilung durch Alu-Reflektor.
- Frontscheibe aus Sicherheitsglas.
- Mit verchromtem Schutzgitter.
- Anschlussleitung mit Schutzkontakt-Stecker.
- Breite 190 mm, Höhe 160 mm, Tiefe 150 mm.
- Inklusive Halogen-Lampe.
- Fassung R 7s

Halogén-fényforrás H 500 IP 44 csatlakozó vezetékkel

Kül- és beltéri felszerelésre, IP 44.

- Ház és keret présöntött alumíniumöntvényből, felületi bevonattal ellátva.
- Az alumínium reflektor optimális fényelosztást biztosít.



Artikel-Nr. Cikkszám Položka č.	Barcode	VPE CE BJ	Kabellänge Kábelhossz Délka kabelu	Kabelbezeichnung Kábel megnevezése Typ kabelu	Leistung Teljesítmény Výkon	Lichtstrom Fényáram Světelný tok	Wirkungsgrad Lampe Hatékonysági szint lámpa Účinnost lampy	Farbtemperatur Színhőmérséklet Teplota barvy	Energieeffizienzklasse Energiahatékonysági osztály Energetická třída	Typ Tipus Typ
1 17136 0	4007123249510	1	5 m	H05RN-F 3G1,0	400 W	8545 lm	21 lm/W	2900 K	C	DE

- Csatlakozó vezeték védőérintkezős dugóval.
- Színes display-kartonban.
- Izzó mellékelve.
- Foglalat R 7s

Halogenový reflektor H 500 IP 44

Ideální do exteriéru i interiéru, IP 44.

- Halogenový reflektor lze plynule natáčet a je aretovatelný v libovolné poloze.
- Chromovaná ochranná mřížka.
- Ochranné bezpečnostní sklo.
- Stabilní stojan z ocelových trubek tlumící nárazy, s rukojetí z pěnové hmoty.
- Připojovací vedení s vidlicí s ochranným kontaktem.
- V barevném vystavovacím obalu.
- Včetně zdroje světla.
- Objímka R 7s

- Biztonsági üvegből készült mellső üveg.
- Krómozott védőrácsal.
- Csatlakozó vezeték védőérintkezős dugóval.
- Szélesség 190 mm, magasság 160 mm, vastagság 150 mm.
- Halogénizzó mellékelve.
- Foglalat R 7s

Halogenový reflektor H 500 IP 44 s Připojovacím vedením

Pro montáž v exteriéru i interiéru, IP 44.

- Těleso a rámeček z hliníkového tlakového odlitku, s povrchovou úpravou.
- Optimální rozdělení svítivosti díky hliníkovému reflektoru.
- Přední sklo z bezpečnostního skla.
- S pochromovanou ochrannou mřížkou.
- Připojovací vedení s vidlicí s ochranným kontaktem.
- Šířka 190 mm, výška 160 mm, hloubka 150 mm.
- Včetně halogenové žárovky.
- Objímka R 7s

Überspannungs- & Blitzschutz

Streckdoseneisten

Stromverteilung

Leuchten & Leuchtmittel

Solar-Technik

Haus- & Sicherheitstechnik

Geräte für Werkstatt, Haus & Garten

Arbeitsböde & Leitern

Werbemittel

Tűlfeszültségvédelem
Prépatóv óchra

Hálózati csatlakozórok
Zásuvkove listy

Aramelosztás
Prodložovací přívody

Lámpák, fényvetők,
fényfócsók
Svítlila reflektory,
světelné zdroje

Napfény-Technika
Solární technika

Építélet-és biztonságtechnika
Domovní a bezpečnostní
technika

Készítélékek mlt helybe
Přístroje pro dlnu, dům a zahradu

Munkahelyek, létrák és
állványok
Pracovní kozy a žebříky

Reklámeszközök
Reklamní prostředky



Halogenstrahler H 500 IP 44

Für die Montage im Innen- und Außenbereich, IP 44.

- Gehäuse und Rahmen aus Aluminium-Druckguss, oberflächenbeschichtet.
- Optimale Lichtverteilung durch Alu-Reflektor.
- Frontscheibe aus Sicherheitsglas.
- Breite 190 mm, Höhe 160 mm, Tiefe 150 mm.
- Inklusive Halogen-Lampe.

H 500 IP 44 halogénlámpa

Kül- és beltéri felszerelésre, IP 44.

- Ház és keret présöntött alumíniumöntvényből, felületi bevonattal ellátva.
- Az alumínium reflektor optimális fényelosztást biztosít.
- Biztonsági üvegből készült mellső üveg.
- Szélesség 190 mm, magasság 160 mm, vastagság 150 mm.
- Halogénizzó mellékelve.



Artikel-Nr. Cikkszám Položka č.	Barcode	VPE CE BJ	Leistung Teljesítmény Výkon	Lichtstrom Fényáram Světelný tok	Wirkungsgrad Lampe Hatékonysági szint lámpa Účinnost lampy	Farbtemperatur Színhőmérséklet Teplota barvy	Fassung Foglat Objímka	Farbe Színek Barva	Energieeffizienzklasse Energiahatékonysági osztály Energetická třída
1 17138 0	4007123249503	1	400 W	8545 lm	21 lm/W	2900 K	R 7s	Schwarz / Fekete / Cerná	C
1 17121 0	4007123249497	1	400 W	8545 lm	21 lm/W	2900 K	R 7s	Weiß / Fehér / Bílá	C



Halogenstrahler H 150 IP 44

Für die Montage im Innen- und Außenbereich, IP 44.

- Gehäuse und Rahmen aus Aluminium-Druckguss, oberflächenbeschichtet.
- Optimale Lichtverteilung durch Alu-Reflektor.
- Frontscheibe aus Sicherheitsglas.
- Inklusive Halogen-Lampe.

Halogén-fényszóró H 150 IP 44

Kül- és beltéri felszerelésre, IP 44.

- Ház és keret présöntött alumíniumöntvényből, felületi bevonattal ellátva.
- Az alumínium reflektor optimális fényelosztást biztosít.
- Biztonsági üvegből készült mellső üveg.
- Halogénizzó mellékelve.



Artikel-Nr. Cikkszám Položka č.	Barcode	VPE CE BJ	Leistung Teljesítmény Výkon	Lichtstrom Fényáram Světelný tok	Wirkungsgrad Lampe Hatékonysági szint lámpa Účinnost lampy	Farbtemperatur Színhőmérséklet Teplota barvy	Fassung Foglat Objímka	Farbe Színek Barva	Energieeffizienzklasse Energiahatékonysági osztály Energetická třída
1 17124 0	4007123249480	1	120 W	2216 lm	18 lm/W	2900 K	R 7s	Schwarz / Fekete / Cerná	C
1 17225 0	4007123249473	1	120 W	2216 lm	18 lm/W	2900 K	R 7s	Weiß / Fehér / Bílá	C

Halogenový reflektor H 500 IP 44

Pro montáž v exteriéru i interiéru, IP 44.

- Těleso a rámeček z hliníkového tlakového odlitku, s povrchovou úpravou.
- Optimální rozdělení svítivosti díky hliníkovému reflektoru.
- Přední sklo z bezpečnostního skla.
- Šířka 190 mm, výška 160 mm, hloubka 150 mm.
- Včetně halogenové žárovky.

Halogenový reflektor H 150 IP 44

Pro montáž v exteriéru i interiéru, IP 44.

- Těleso a rámeček z hliníkového tlakového odlitku, s povrchovou úpravou.
- Optimální rozdělení svítivosti díky hliníkovému reflektoru.
- Přední sklo z bezpečnostního skla.
- Včetně halogenové žárovky.



Halogenstrahler H 500 IP 44 mit Infrarot-Bewegungsmelder

Für die Montage im Innen- und Außenbereich, IP 44.

- Ideal zur automatischen Ausleuchtung von Hauseingängen, Garagen, Gehwegen usw. sowie zur Abschreckung vor Einbruch und Diebstahl.
- Erfassungsbereich bis 12 Meter, Erfassungswinkel 180°.
- Einschaltdauer von ca. 15 Sekunden bis ca. 5 Minuten regelbar.
- Mit Dämmerungsschalter und Empfindlichkeitsregler.
- Gehäuse und Rahmen aus Aluminium-Druckguss, oberflächenbeschichtet.
- Inklusive Halogen-Lampe.

Halogén-fényszóró H 500 IP 44 infravörös mozgásérzékelővel

Kül- és beltéri felszerelésre, IP 44.

- Ideális kapubejárók, garázsok, utak stb. automatikus kivilágításához, valamint betörés és lopás elleni elriasztó eszközként.



Artikel-Nr. Cikkszám Položka č.	Barcode	VPE CE BJ	Leistung Teljesítmény Výkon	Lichtstrom Fényáram Světelný tok	Wirkungsgrad Lampe Hatékonyági szint lámpa Účinnost lampy	Farbtemperatur Szhőmérséklet Teplota barvy	Fassung Foglalat Objímka	Farbe Szinek Barva	Energieeffizienzklasse Energiatahatékonyági osztály Energetická třída
1 17236 0	4007123249466	1	400 W	8545 lm	21 lm/W	2900 K	R 7s	Schwarz / Fekete / Cerná	C
1 17239 0	4007123249329	1	400 W	8545 lm	21 lm/W	2900 K	R 7s	Weiß / Fehér / Bílá	C



Halogenstrahler H 150 IP 44 mit Infrarot-Bewegungsmelder

Für die Montage im Innen- und Außenbereich, IP 44.

- Ideal zur automatischen Ausleuchtung von Hauseingängen, Garagen, Gehwegen usw. sowie zur Abschreckung vor Einbruch und Diebstahl.
- Erfassungsbereich bis 12 Meter, Erfassungswinkel 180°.
- Einschaltdauer von ca. 15 Sekunden bis ca. 5 Minuten regelbar.
- Mit Dämmerungsschalter und Empfindlichkeitsregler.
- Gehäuse und Rahmen aus Aluminium-Druckguss, oberflächenbeschichtet.
- Inklusive Halogen-Lampe.

Halogén-fényszóró H 150 IP 44 infravörös mozgásérzékelővel

Kül- és beltéri felszerelésre, IP 44.

- Ideális kapubejárók, garázsok, utak stb. automatikus kivilágításához, valamint betörés és lopás elleni elriasztó eszközként.



Artikel-Nr. Cikkszám Položka č.	Barcode	VPE CE BJ	Leistung Teljesítmény Výkon	Lichtstrom Fényáram Světelný tok	Wirkungsgrad Lampe Hatékonyági szint lámpa Účinnost lampy	Farbtemperatur Szhőmérséklet Teplota barvy	Fassung Foglalat Objímka	Farbe Szinek Barva	Energieeffizienzklasse Energiatahatékonyági osztály Energetická třída
1 17265 0	4007123249565	1	120 W	2216 lm	18 lm/W	2900 K	R 7s	Schwarz / Fekete / Cerná	C
1 17828 0	4007123249572	1	120 W	2216 lm	18 lm/W	2900 K	R 7s	Weiß / Fehér / Bílá	C

- Érzékelési körzet 12 m-ig, észlelési szög 180°.
- A bekapcsolási időtartam kb. 15 másodperc és kb. 5 perc között állítható be.
- Alkonyodás-kapcsolóval és érzékenységszabályozóval.
- Ház és keret présöntött alumíniumöntvényből, felületi bevonattal ellátva.
- Halogénizzó mellékelve.

Halogenový reflektor H 500 IP 44 s pohybovým PIR detektorem

Pro montáž v exteriéru i interiéru, IP 44.

- Ideální pro automatické osvětlení domovních dveří, garáží, chodníků atd. i pro odstrašení zlodějů.
- Oblast osvětlení do 12 m, úhel osvětlení 180°.
- Délku zapnutí lze regulovat od cca 15 sekund do cca 5 minut.
- Se soumrakovým spínačem a regulátorem citlivosti.
- Těleso a rámeček z hliníkového tlakového odlitku, s povrchovou úpravou.
- Včetně halogenové žárovky.

Halogenstrahler H 150 IP 44 mit Infrarot-Bewegungsmelder

Für die Montage im Innen- und Außenbereich, IP 44.

- Ideal zur automatischen Ausleuchtung von Hauseingängen, Garagen, Gehwegen usw. sowie zur Abschreckung vor Einbruch und Diebstahl.
- Erfassungsbereich bis 12 Meter, Erfassungswinkel 180°.
- Einschaltdauer von ca. 15 Sekunden bis ca. 5 Minuten regelbar.
- Mit Dämmerungsschalter und Empfindlichkeitsregler.
- Gehäuse und Rahmen aus Aluminium-Druckguss, oberflächenbeschichtet.
- Inklusive Halogen-Lampe.

Halogenový reflektor H 150 IP 44 s pohybovým PIR detektorem

Pro montáž v exteriéru i interiéru, IP 44.

- Ideální pro automatické osvětlení domovních dveří, garáží, chodníků atd. i pro odstrašení zlodějů.
- Oblast osvětlení do 12 m, úhel osvětlení 180°.
- Délku zapnutí lze regulovat od cca 15 sekund do cca 5 minut.
- Se soumrakovým spínačem a regulátorem citlivosti.
- Těleso a rámeček z hliníkového tlakového odlitku, s povrchovou úpravou.
- Včetně halogenové žárovky.

Überspannungs- & Blitzschutz

Stromdoseneisten

Stromverteilung

Leuchten & Leuchtmittel

Solar-Technik

Haus- & Sicherheitstechnik

Geräte für Werkstatt, Haus & Garten

Arbeitsböde & Leitern

Werbemittel



Rundumleuchte Brobusta® RL E27 IP 54

Für den Baustelleneinsatz und den Einsatz im Freien, IP 54.

- Leuchte kann stehend, hängend oder auf einem Stativ montiert betrieben werden.
- Mit integriertem, ausklappbarem Aufhängehaken.
- Robustes, bruch- und schlagfestes Kunststoffgehäuse.
- 2 Schutzkontakt-Steckdosen mit selbst-schließenden Deckeln, Gesamt-Steckdosenleistung max. 3500 W.
- Hervorragende Rundumbeleuchtung durch 360°-Abstrahlwinkel.
- Mit E27 Fassung für Leuchtmittel bis max. 60 W (Energiesparlampe empfohlen).
- Ein/Aus Schalter für Licht.
- Neopren-Gummianschlussleitung mit Schutzkontakt-Stecker.
- Diese Leuchte ist geeignet für Leuchtmittel der Energieklassen: A++ - E.
- Im farbigen Verkaufs-Karton.
- Lieferung ohne Leuchtmittel.

Körlámpa Brobusta® RL E27 IP 54

Építkezéseken és szabadban történő használatra, IP 54 védelem.

- A lámpa állva, függesztve, vagy állványra is felszerelve üzemeltethető.
- Beépített, kihajtható akasztóval.
- Robusztus, törés- és ütészálló műanyag burkolat.
- 2 érintésvédelemmel ellátott dugalj magától záródó fedéllel, össz- dugalj- teljesítmény max. 3500 W.
- Kiváló körmegvilágítás a 360°-os ki-

sugárzási szögnek köszönhetően.

- E27-es foglalattal a max. 60 W-os izzókhöz (energiatakarékos izzókat ajánlunk).
- Világítás BE/KI kapcsoló.
- Neoprén gumi csatlakozó kábel dugasszal.
- A lámpatest a következő energiasztályú égőkkel tud működni: A++ - E.
- Kijelző - kartonban.
- Égő nélkül szállítva.

Univerzální svítlna Brobusta® RL E27 IP 54

Pro použití na staveništích a v terénu, IP 54.

- Svítlnu lze postavit, pověsit či namontovat na stativ.
- S integrovaným, výklonným hákem na pověšení.
- Robustní plášť z umělé hmoty odolný proti zlomení a rozbití.
- 2 zásuvky s ochranným kontaktem se samočinně zavíracími víčky, celkový výkon zásuvek max. 3500 W.
- Výborné osvětlení celého okolí díky 360°stupňovému záření.
- S objímkou E27 pro osvětlovací prostředky do max. 60 W (doporučená úsporná žárovka).
- Vypínač světla.
- Neoprenové pryžové připojovací vedení s vidlicí.
- Toto svítidlo je kompatibilní se žárovkami energetických tříd: A++ - E.
- Színes display-kartonban.
- Dodávka bez zdroje světla.



Artikel-Nr. Cikkszám Položka č.	Barcode 4007123...	VPE CE BJ	Kabellänge Kabel-hossz Délka kabelu	Kabelbezeichnung Kabel Typ kabelu	Leistung Teljesítmény Výkon	Fassung Foglalat Objímka	Typ Tipus Typ
1 17320 0	610228	1	5 m	H07RN-F 3G1,5	max. 60 W	E27	DE

Empfohlenes Zubehör: / Ajánlott tartozék: / Doporučené příslušenství:

Artikel-Nr. Cikkszám Položka č.	Barcode 4007123...	VPE CE BJ	Bezeichnung Megnevezés Název	Zusätzliche Ausstattung További kiegészítők Doplňková výbava
1 17320 6 100	619856	1	Stativ-Montageplatte-Set / Állvány rögzítő lemez szett / Sada montážní deska ke stativu	Montageplatte, Schraube M6x20, Sterngriffschrauben, Unterlegscheibe / Rögzítő lemez, csavar M6x20, csillagfejű csavar, alátét / Montážní deska, šrouby M6 x 20, šrouby pro ruční dotažení, podložky



Tűlteszteltégyvédelem
Přepětová ochrana

Hálózati csatlakozósorok
Zásuvkové listy

Arámcsoztság
Prodúžovací prírody

Lámpák, fényvetők,
fényfócsók
Svítlna, reflektory,
světelné zdroje

Naplény-Technika
Solárni technika

Építési-és biztonságtechnika
Domovní a bezpečnostní
technika

Készítékek műhelybe
Přístroje pro dílnu, díum a zahradu

Munkahelyek, létrák és
állványok
Pracovní kozy a žebříky

Reklámeszközök
Reklamní prostředky



Party-Lichterkette

- Die ideale Beleuchtung für Garten, Pavillon, Zelt oder im Keller mit 10 fertig montierten staub- und spritzwassergeschützten IP 54 Fassungen für handelsübliche 230 V Lampen.
- Lichterkette mit 10 Fassungen E27, ohne Leuchtmittel.
- Hochwertiges Gummikabel.
- Mit angespritztem 2-poligem Stecker T11/230 V, mit teilisolierten Stiften für Phasen- und Null-Leiter.

Party fényfüzér

- Az ideális megvilágítás a kertben, pavilonban, sátorban, vagy a pincében 10 készreszerelt, portól és víztől védett IP 54 foglalattal a kereskedelemben kapható 230 V-os izzókhöz.

- Fénylánc 10 E27 foglalattal izzó nélkül.
- Magas minőségű gumivezeték.
- Befröcskölt 2 pólusú T11/230 V-os dugóval, részben szigetelt stiftekkel a fázis- és a nulla-vezetékhez.

Svētelný řetěz na párty

- Ideální osvětlení na zahradu, do pavilónu, stanu nebo do sklepa s 10, hotově montovanými, objímkami, chráněnými proti prachu a stříkající vodě IP 54, pro běžné žárovky 230 V.
- Světelný řetěz s 10 objímkami E27, bez žárovek.
- Vysoce jakostní, gumový kabel.
- Se zavařenou, 2-pólovou zástrčkou T11/230 V, s částečně izolovanými kolíky nulového a fázového přípoje.

Artikel-Nr. Cikkszám Položka č.	Barcode	VPE CE BJ	Kabellänge Kábelhossz Délka kabelu	Kabelbezeichnung Kábel megnevezése Typ kabelu	Nennspannung Névleges feszültség Jmenovitě napětí	Nennstrom Névleges áram Jmenovitý proud	Max. Belastbarkeit Max. terhelhetőség Max. zatížení
1175192	4007123290444	10	10 m	H05RN-F 2x1,0	230 V	10 A	2300 W



LED Party-Lichterkette PL 10 C

Schafft stimmungsvolle Atmosphäre und angenehme Beleuchtung im Garten, auf der Terrasse, im Zelt oder im Partykeller.

- Flexibles Gummikabel, zum einfachen Aufhängen.
- Kabelqualität: 1,5 m H05RN-F 2G0,75 Anschlussleitung und 8,5 m H03RN-F 1G0,5.
- 10 farbige Leuchtmittel, mit je 7 LED.
- Farben: rot, gelb, blau und grün.
- Mehrere Lichterketten können hintereinander gesteckt werden.
- Niedriger Energieverbrauch.
- Netzanschluss 230 V.
- Im farbigen Verkaufs-Karton.

- 10 színes izzó, egyenként 7-7 LED-del.
- Színek: vörös, narancs, kék és zöld.
- Több fényfüzért is lehet sorba kapcsolni.
- Alacsony energiafelhasználás.
- Hálózati feszültség: 230 V.
- Kijelző - kartonban.

LED Světelný řetěz pro párty PL 10 C

Vytvoří působivou atmosféru a příjemné osvětlení v zahradě, na terase, ve stanu nebo ve sklípku.

- Pružný gumový kabel k snadnému zavěšení.
- Spojovací rozvod 1,5 m H05RN-F 2G1,0 + světelný řetěz 8,5 m H03RN-F 1G0,5.
- 10 barevných svítidel, každé se 7 LED lampami.
- Barvy: červená, oranžová, modrá a zelená.
- Možnost zapojení více světelných retezů za sebou.
- Nízká spotřeba elektrické energie.
- Síťový přívod 230 V.
- Színes display-kartonban.

LED Party-fényfüzér PL 10 C

Hangulatos atmoszférát és kellemes megvilágítást teremt a kertben, a teraszon, a sátorban vagy a partypincében.

- Hajlékony gumikábel az egyszerű felfüggesztéshez.
- 1,5 m hosszú H05RN-F 2G1,0 csatlakozó vezeték + 8,5 m hosszú H03RN-F 1G0,5 fényfüzér.



Artikel-Nr. Cikkszám Položka č.	Barcode	VPE CE BJ	Kabellänge Kábel-hossz Délka kabelu	LED LED LED	Nennspannung Névleges feszültség Jmenovitě napětí	Leistung Teljesítmény Výkon
1175292	4007123616176	12	1,5 + 8,5 m	10 x 7	230 V	4,9 W



Rundleuchte Color IP 44

Ideal für Innen- und Außenbereich, IP 44.

- Decken- und Wandmontage möglich.
- Abdeckungen aus Kristallglas, innenprismatisch strukturiert.
- Stabiles Gehäuse mit Schutzkorb aus hochwertigem, farbigem Kunststoff.
- Lieferung ohne Leuchtmittel.

- Stabil, védőkosaras ház kiváló minőségű, színes műanyagból.
- Égő nélkül szállítva.

Kruhová svítlna Color IP 44

Ideální do exteriéru i interiéru, IP 44.

- Lze je namontovat na strop i na stěnu.
- Kryty z křišťálového skla, uvnitř prizmatická struktura.
- Stabilní skříň s ochranným košem z vysoce kvalitního barevného plastu.
- Dodávka bez zdroje světla.

Color IP 44 védettségű körlámpa

Ideális kül- és beltéri használatra

egyaránt, IP 44.

- Mennyezetre és falra szerelhető.
- Kristályüveg búrak, belül prizmatikusan strukturálva.



Artikel-Nr. Cikkszám Položka č.	Barcode	VPE CE BJ	Leistung Teljesítmény Výkon	Fassung Foglalat Objímka	Farbe Színek Barva	Abmessungen Méretek Rozměry
1 27070 0	4007123031412	2	100 W	E 27	Schwarz / Fekete / Cerná	Durchmesser = 220 mm, Tiefe = 100 mm Átmérő = 220 mm, mélység = 100 mm Průměr = 220 mm, hloubka = 100 mm
1 27072 0	4007123031429	2	100 W	E 27	Weiß / Fehér / Bílá	Durchmesser = 220 mm, Tiefe = 100 mm Átmérő = 220 mm, mélység = 100 mm Průměr = 220 mm, hloubka = 100 mm



Ovalleuchte Color IP 44

Ideal für Innen- und Außenbereich, IP 44.

- Decken- und Wandmontage möglich.
- Abdeckungen aus Kristallglas, innenprismatisch strukturiert.
- Stabiles Gehäuse mit Schutzkorb aus hochwertigem, farbigem Kunststoff.
- Lieferung ohne Leuchtmittel.

- Kristályüveg búrak, belül prizmatikusan strukturálva.
- Stabil, védőkosaras ház kiváló minőségű, színes műanyagból.
- Égő nélkül szállítva.

Oválná svítlna Color IP 44

Ideální do exteriéru i interiéru, IP 44.

- Lze je namontovat na strop i na stěnu.
- Kryty z křišťálového skla, uvnitř prizmatická struktura.
- Stabilní skříň s ochranným košem z vysoce kvalitního barevného plastu.
- Dodávka bez zdroje světla.

Color IP 44 védettsegű ovális lámpa

Ideális kül- és beltéri használatra

egyaránt, IP 44.

- Mennyezetre és falra szerelhető.



Artikel-Nr. Cikkszám Položka č.	Barcode	VPE CE BJ	Leistung Teljesítmény Výkon	Fassung Foglalat Objímka	Farbe Színek Barva	Abmessungen Méretek Rozměry
1 27040 0	4007123031368	4	60 W	E 27	Schwarz / Fekete / Cerná	Länge = 178 mm, Breite = 122 mm, Tiefe = 112 mm Hosszúság = 178 mm, szélesség = 122 mm, mélység = 112 mm Délka = 178 mm, šířka = 122 mm, hloubka = 112 mm
1 27042 0	4007123031375	4	60 W	E 27	Weiß / Fehér / Bílá	Länge = 178 mm, Breite = 122 mm, Tiefe = 112 mm Hosszúság = 178 mm, szélesség = 122 mm, mélység = 112 mm Délka = 178 mm, šířka = 122 mm, hloubka = 112 mm



Ovalleuchte IP 44

Spritzwassergeschützt, IP 44.

- Kompakte Ovalleuchte für Garage, Keller, Werkstatt und Außenbereich.
- Abdeckungen aus Kristallglas, innenprismatisch strukturiert.
- Gehäuse aus hochwertigem Kunststoff und Metalldrahtgitter.
- Lieferung ohne Leuchtmittel.

IP 44 védettségű ovális lámpa

Freccsenő víz ellen védett, IP 44.

- Kompakt ovális lámpa garázsba, pincébe, műhelybe és küls épületrészekre.



- Kristályüveg búrák, belül prizmatikusan strukturálva.
- A burkolata minőségi műanyagból és fémhuzal-rácsból készül.
- Égő nélkül szállítva.

Oválná svítlna IP 44

Chráněno proti stříkající vodě, IP 44.

- Kompaktní oválná svítlna pro garáž, sklep, dílnu nebo venkovní prostor.
- Kryty z křišťálového skla, uvnitř prizmatická struktura.
- Skříň z jakostního plastu a kovové drátěné mřížky.
- Dodávka bez zdroje světla.

Artikel-Nr. Cikkszám Položka č.	Barcode	VPE CE BJ	Leistung Teljesítmény Výkon	Fassung Foglatat Objímka	Farbe Színek Barva	Abmessungen Méretek Rozměry
1 27012 0	4007123031344	4	60 W	E 27	Grau / Szürke / Šedá	176 x 122 x 110 mm
1 27022 0	4007123031351	2	100 W	E 27	Grau / Szürke / Šedá	195 x 132 x 115 mm



Renovierfassung E 27

- Fertig verdrahtet mit 2-poliger Lüsterklemme.
- Mit Dreilochscheibe zum Aufhängen.
- Anschlussleitung 15 cm.
- Für Glühlampen mit Sockel E 27.

E 27 lámpafoglatat renoválásához

- Készre huzalozva 2-pólusú sorkapoccsal.
- Háromlyukú műanyag akasztóval.
- Csatlakozó vezeték: 15 cm.
- E 27-es foglatot igénylő izzókhöz.

Montážní objímka E 27

- Kompletně zapojená s 2pólovou lustravorkou.
- Kotouč se třemi otvory k zavěšení.
- Přípojný kabel 15 cm.
- Pro žárovky s patičí E 27.

Artikel-Nr. Cikkszám Položka č.	Barcode	VPE CE BJ	Anzahl Pole Pólusok száma Počet pólů
1 17990 0	4007123188963	10	2

Tűlteszteltégyvédelem
Prépatóv óchra

Hálózati csatlakozások
Zásuvkove listy

Arámeloztás
Prodluzovací prírody

Lámpák, fényvetők,
fényfócsók
Svítelők, reflektory,
svételnézardóje

Napfény-Technika
Solární technika

Építet-ésbiztonságtéchnika
Domovní a bezpečnostní
technika

Készítelék mihelybe
Přístroje pro dlnu, dům a zahradu

Munkahelyek, létrák és
állványok
Pracovní kozy a žebříky

Reklámesztók
Reklamní prostředky



Stativ Chip LED-Leuchte SL CN 150 IP 65

Stativ mit high power Chip-LED Leuchte mit spezieller Lichtstreuung für großflächige Ausleuchtung.

- Ca. 80 % geringerer Energieverbrauch als mit herkömmlichen Leuchtmitteln.
- Geringe Wärmeentwicklung, keine Verletzungsgefahr.
- Extrem lange Lebensdauer der Chip-LED, stoßfest, wartungsfrei.
- Gehäuse aus Aluminium-Druckguss.
- Besonders standfestes, robustes Stativ.
- Stabiles Stahlrohr, pulverbeschichtet.
- Stufenlos höhenverstellbar von 0,8 m bis 1,62 m.

Chipes vezérlésű LED-lámpa SL CN 150 IP 65

Állványos, High Power chipes LED-fényezőró speciális fénykévével a nagy felületen történő megvilágításhoz.

- 80 %-al kisebb energia-felhasználás a szokványos lámpákhoz viszonyítva.
- Azonnal teljes fényerő.



- Csekély hőképződés, nincs sérülésveszély.
- Extrem hosszú élettartamú LED Chip, ütésbiztos, nem igényel karbantartást.
- Alumínium-présöntvény ház.
- Különösen biztosan álló, robusztus állvány.
- Erős acélcső, alumínium bevonattal.
- Magassága fokozat nélkül állítható 0,8 m-től 1,62 m-ig.

Čipová LED lampa SL CN 150 IP 65

Stativ s vysoce výkonnou čipovou LED se speciálním rozptylem světla pro velkoplošné osvětlení.

- O 80 % nižší spotřeba energie než u běžných svítidel.
- Okamžitě jasné světlo.
- Nízký výkon tepla, žádné nebezpečí zranění.
- Extrémně dlouhá životnost LED čipu, odolává nárazům, bezúdržbový.
- Těleso z hliníkového tlakového odlitku.
- Obzvláště trvanlivý a robustní stativ.
- Robustní ocelová trubka, s hliníkovým povlakem.
- Postupné nastavení výšky od 0,8 m do 1,62 m.

Artikel-Nr. Cikkszám Položka č.	Barcode 4007123...	VPE CE BJ	Kabellänge Kabel-hossz Délka kabelu	Kabelbezeichnung Kabel Typ kabelu	Leistung Teljesítmény Výkon	Lichtstrom Fényáram Světelný tok	Wirkungsgrad Lampe Hatékonyági szint lámpa Účinnost lampy	Farbtemperatur Szinómérséklet Teplota barvy	Energieeffizienzklasse Energiahatékonyági osztály Energetická třída	Typ Tipus Typ
1 17125 0 504	621118	1	5 m	H07RN-F 3G1,0	50 W	3500 lm	70 lm/W	6400 K	A	DE + CZ

Stativ Halogenstrahler ST 200 IP 44

- Universal-Stativ aus besonders stabilem kunststoffbeschichtetem Stahlrohr.
- Höhenverstellbar von 0,7 m bis 2 m, mit Halogenleuchte bis 1,3 m (auf schiefer Ebene).
- Die maximal zulässige Gesamthöhe des Universal-Stativs ist in Verbindung mit Halogenstrahlern eingeschränkt.
- Diese Leuchte ist geeignet für Leuchtmittel der Energieklassen: B - E.
- Die Leuchte wird verkauft mit einem Leuchtmittel der Energieklasse: C.

ST 200 IP 44 állványos halogénlámpa

- Univerzális állvány különösen stabil, műanyaggal bevont acélcsőből.
- Állítható magasság 0,7 m-től 2 m-ig, halogénlámpával 1,3 m-ig (ferde síkon).



- Univerzális állványok halogén fényugárázóval vagy az AL 3000 munkahelyi lámpával összefüggésben, a legnagyobb megengedett magasság korlátozott.
- A lámpatest a következő energiaosztályú égőkkel tud működni: B - E.
- A lámpatesttel együtt eladott égő energiaosztálya: C.

Stativ s halogenovým reflektorem ST 200 IP 44

- Univerzální stativ z mimořádně stabilní ocelové trubky potažené plastem.
- Výška nastavitelná od 0,7 m do 2 m, s halogenovým svítidlem do 1,3 m (na šikmé ploše).
- Pro univerzální stativy s namontovaným halogenovým reflektorem nebo s pracovní lampou AL 3000 platí omezení maximální přípustné celkové výšky.
- Toto svítidlo je kompatibilní se žárovkami energetických tříd: B - E.
- Toto svítidlo se prodává se žárovkou energetické třídy: C.

Artikel-Nr. Cikkszám Položka č.	Barcode 4007123...	VPE CE BJ	Kabellänge Kabel-hossz Délka kabelu	Kabelbezeichnung Kabel Typ kabelu	Leistung Teljesítmény Výkon	Lichtstrom Fényáram Světelný tok	Wirkungsgrad Lampe Hatékonyági szint lámpa Účinnost lampy	Farbtemperatur Szinómérséklet Teplota barvy	Fassung Foglalat Objímka	Energieeffizienzklasse Energiahatékonyági osztály Energetická třída	Typ Tipus Typ
1 17075 0	249589	1	5 m	H05RN-F 3G1,0	400 W	8545 lm	21 lm/W	2900 K	R7s	C	DE + CZ

Stativ ST 200 ohne Halogenstrahler / ST 200 állvány fényvető nélkül / Stativ ST 200 bez halogenu

1 17040 0 012671 1



Zum Beispiel für:
Például az alábbiakhoz:
Např. pro:



Bau-Teleskop-Stativ Brobusta® ST 300

Inklusive Trägerteil zur Aufnahme von 2 Halogenstrahlern bis 500 W.

- Besonders standfestes, robustes Stativ.
- Kräftiges Stahlrohr, kunststoffbeschichtet.
- Drei extra lange, stabile Standrohre, je 95 cm für sicheren Stand.
- Stufenlos höhenverstellbar.
- Handliche, zuverlässige Rohrspannmuttern.

Brobusta® ST 300 teleszkópos építési állvány

2 db, max. 500 W-os halogénlámpa felfogására szolgáló tartórésszel együtt.

- Különösen biztosan álló, robusztus állvány.
- Erős, műanyag bevonatos acélcső.
- Három extra-hosszú, 95 cm-es tartóláb a feldőlés elkerülésére.
- Magassága egyszerűen, fokozatmentesen állítható.
- Kézhezálló, megbízható rögzítő anyák a teleszkóp-csövekhez.

Staveništní teleskopický stativ Brobusta® ST 300

Včetně konzoly k uchycení 2 halogenových reflektorů do 500 W.

- Obzvláště trvanlivý a robustní stativ.
- Mohutná ocelová trubka potažená plastem.
- Tři mimořádně dlouhé stabilní trubky podstavce, po 95 cm pro bezpečné stání.
- Bezproblémově plynule výškově nastavitelný.
- Spolehlivé upínací matice se snadnou manipulací.

Überspannungs- & Blitzschutz

Streckdoseneisten

Stromverteilung

Leuchten & Leuchtmittel

Solar-Technik

Haus- & Sicherheitstechnik

Geräte für Werkstatt, Haus & Garten

Arbeitsböde & Lefern

Werbemittel

Artikel-Nr. Cikkszám Položka č.	Barcode	VPE CE BJ	Höhenverstellbar Állítható magasságú Výškově nastavitelný	Tragfähigkeit Teherbírás Nosnost	Farbe Színek Barva
1 17031 0	4007123090433	1	120 - 300 cm	10 kg	Gelb / Sárga / Žlutá



Zum Beispiel für:
Például az alábbiakhoz:
Např. pro:



Bau-Teleskop-Stativ BS 250

Aus stabilem Stahlprofil, galvanisch verzinkt, inkl. Trägerteil auch für große Bauleuchten.

- Schwere, standfeste und robuste Ausführung.
- Kräftige Standrohre, stufenlos höhenverstellbar bis max. 2,5 m.
- Zuverlässige Befestigung mit Sternschrauben.
- Ausklappbare, extrem stabile Füße aus 4-kant Stahlprofil, mit Bodenbefestigungsplatten.

Építkezési teleszkópos állvány BS 250

Stabil, galván horganyzott acélidomból, külön tartóval nagy építkezési lámpák felszerelésére is.

- Súlyos, biztosan álló és robusztus kivitel.
- Erős, max. 2,5 méterig fokozatmentesen állítható állócsövek.
- Megbízható rögzítés csillagcsavarokkal.
- Kihajtható, rendkívül stabil lábak négyzetletű acélidomból, az alapzathoz való rögzítést lehetővé tévő lemezekkel.

Staveništní teleskopický stativ BS 250

Ze stabilního ocelového profilu, galvanicky pozinkovaný, včetně nosníku i pro velká stavební svítidla.

- Těžké, stabilní a robustní provedení.
- Mohutné trubky, plynule výškově nastavitelné až do max. 2,5 m.
- Spolehlivé upevnění pomocí upínacích šroubů s hvězdicovým kolečkem.
- Výklopné, extrémně stabilní nožky ze čtyřhranného ocelového profilu, s deskami pro upevnění na zemi.

Artikel-Nr. Cikkszám Položka č.	Barcode	VPE CE BJ	Höhenverstellbar Állítható magasságú Výškově nastavitelný	Tragfähigkeit Teherbírás Nosnost	Höhenverstellbar Állítható magasságú Výškově nastavitelný
1 17061 0	4007123190614	1	max. 2,5 m	7 kg	max. 2,5 m

Tűfeszültségvédelem
Préptetővédelem

Hálózati csatlakozások
Zásuvkóvé listy

Arámelosztás
Prodávateľská príroda

Lámpák, fényvetők,
fényorsók
Svítlák, reflektory,
světelné zdroje

Náprény-Technika
Solárni technika

Építési-és biztonságtechnika
Domovní a bezpečnostní
technika

Készítékek műhelybe
Přístroje pro dílnu, dům a zahradu

Munkahelyek, létrák és
álmányok
Pracovní kozy a žebříky

Reklámeszközök
Reklamní prostředky

Leuchtstofflampe

Fénycsöves izzó

Zářivka

Artikel-Nr. Cikkszám Položka č.	Barcode 4007123...	VPE CE BJ	Verpackung Csomagolás Balení	Ersatzleuchtmittel für Tartaléklámpa Náhradní osvětlovací prostředek pro	Leistung Teljesítmény Výkon	Lichtstrom Fényáram Světelný tok	Wirkungsgrad Lampe Hatékonysági szint lámpa Účinnost lampy
1 17726 0 001	617654	1	Karton	1 17726 0	21 W	1677 lm	80 lm/W



Kompaktleuchtstofflampe

Kompakt izzó

Kompaktní zářivky

• Mit Stecksockel.

• Foglalattal.

• S nástrčnou patkou.

Artikel-Nr. Cikkszám Položka č.	Barcode 4007123...	VPE CE BJ	Verpackung Csomagolás Balení	Ersatzleuchtmittel für Tartaléklámpa Náhradní osvětlovací prostředek pro	Leistung Teljesítmény Výkon	Lichtstrom Fényáram Světelný tok	Wirkungsgrad Lampe Hatékonysági szint lámpa Účinnost lampy
1 17759 0	115181	1	Karton	1 17718 0	11 W	780 lm	70 lm/W



1 17728 0 001	617692	1	Karton	1 17728 0	11 W	898 lm	82 lm/W
---------------	--------	---	--------	-----------	------	--------	---------



1 17747 0	018352	1	Karton	1 17256 0	18 W	1200 lm	67 lm/W
-----------	--------	---	--------	-----------	------	---------	---------



1 17727 0 001	617678	1	Karton	1 17727 0	18 W	1217 lm	68 lm/W
---------------	--------	---	--------	-----------	------	---------	---------



1 17750 0	018369	1		1 17947 0 1 17924 0	24 W	1870 lm	78 lm/W
-----------	--------	---	--	------------------------	------	---------	---------



1 17751 0	018376	1	Karton	1 17262 0 1 17261 0 1 17266 0	36 W	2936 lm	82 lm/W
-----------	--------	---	--------	-------------------------------------	------	---------	---------



1 17766 0	210213	1	Karton	1 17260 0	36 W	2800 lm	78 lm/W
-----------	--------	---	--------	-----------	------	---------	---------





Farbtemperatur Szhnhőmērséklet Teplota barvy	Farbwiedergabeindex Szhnvisszaadási mutató Index podání barev	Fassung Foglalat Objímka	Quecksilbergehalt Higanytartalom Obsah rtuti	Energieeffizienzklasse Energiahatékonysági osztály Energetická třída	E c (kWh/1000h)
6400 K	83	G5	2 mg	A	23,10



Farbtemperatur Szhnhőmērséklet Teplota barvy	Farbwiedergabeindex Szhnvisszaadási mutató Index podání barev	Fassung Foglalat Objímka	Quecksilbergehalt Higanytartalom Obsah rtuti	Lichtstromerhalt Fényáramtartalom Zachování svētelného toku	Überlebensfaktor Túlélési tényező Životnost	Energieeffizienzklasse Energiahatékonysági osztály Energetická třída	E c (kWh/1000h)
6700 K	81	G23	2 mg			A	13,79
4000 K	82	G23	2 mg	85 % nach / után / po 2.000 Std. / h. 84 % nach / után / po 4.000 Std. / h. 81 % nach / után / po 8.000 Std. / h.	99 % nach / után / po 2.000 Std. / h. 99 % nach / után / po 4.000 Std. / h. 95 % nach / után / po 8.000 Std. / h.	A	13,70
4000 K	85	2G11	4,5 mg	> 97 % nach / után / po 2.000 Std. / h. > 95 % nach / után / po 4.000 Std. / h. > 94 % nach / után / po 6.000 Std. / h. > 92 % nach / után / po 8.000 Std. / h.	> 99 % nach / után / po 2.000 Std. / h. > 98 % nach / után / po 4.000 Std. / h. > 96 % nach / után / po 6.000 Std. / h. > 93 % nach / után / po 8.000 Std. / h.	A	19,80
4000 K	81	G24q	2 mg	85 % nach / után / po 2.000 Std. / h. 78 % nach / után / po 4.000 Std. / h. 75 % nach / után / po 8.000 Std. / h.	99 % nach / után / po 2.000 Std. / h. 99 % nach / után / po 4.000 Std. / h. 95 % nach / után / po 8.000 Std. / h.	A	19,80
4000 K	85	2G11	4,5 mg	> 97 % nach / után / po 2.000 Std. / h. > 95 % nach / után / po 4.000 Std. / h. > 94 % nach / után / po 6.000 Std. / h. > 92 % nach / után / po 8.000 Std. / h.	> 99 % nach / után / po 2.000 Std. / h. > 98 % nach / után / po 4.000 Std. / h. > 96 % nach / után / po 6.000 Std. / h. > 93 % nach / után / po 8.000 Std. / h.		28,60
4000 K	85	2G11	4,5 mg	> 97 % nach / után / po 2.000 Std. / h. > 95 % nach / után / po 4.000 Std. / h. > 94 % nach / után / po 6.000 Std. / h. > 92 % nach / után / po 8.000 Std. / h.	> 99 % nach / után / po 2.000 Std. / h. > 98 % nach / után / po 4.000 Std. / h. > 96 % nach / után / po 6.000 Std. / h. > 93 % nach / után / po 8.000 Std. / h.	A	39,60
4000 K	80	2G10	1,8 mg	85 % nach / után / po 2.000 Std. / h. 78 % nach / után / po 4.000 Std. / h. 76 % nach / után / po 6.000 Std. / h. 76 % nach / után / po 8.000 Std. / h.	99 % nach / után / po 2.000 Std. / h. 99 % nach / után / po 4.000 Std. / h. 97 % nach / után / po 6.000 Std. / h. 85 % nach / után / po 8.000 Std. / h.	A	39,60

Überspannungs- & Blitzschutz

Steckdosenleisten

Stromverteilung

Leuchten & Leuchtmittel

Solar-Technik

Haus- & Sicherheitstechnik

Geräte für Werkstatt, Haus & Garten

Arbeitsböde & Lefern

Werbemittel

Tűltesztelés-egység
Přepětová ochrana

Hálózati csatlakozások
Zásuvkové listy

Aramelosztás
Prodlužovací přívody

Lámpák, fényvetők,
fényorsók
Svítlila reflektory,
světelné zdroje

Napfény-technika
Solární technika

Építési-és biztonságtechnika
Domovní a bezpečnostní
technika

Készítékek műhelybe
Přístroje pro dílnu, dům a zahradu

Munkahelyek, létrák és
álmányok
Pracovní kozy a žebříky

Reklámeszközök
Reklamní prostředky

Artikel-Nr. Cikkszám Položka č.	Barcode 4007123...	VPE CE BJ	Verpackung Csomagolás Balení	Ersatzleuchtmittel für Tartaléklámpa Náhradní osvětlovací prostředek pro	Leistung Teljesítmény Výkon	Lichtstrom Fényáram Světelný tok	Wirkungsgrad Lampe Hatékonysági szint lámpa Účinnost lampy
---------------------------------------	-----------------------	-----------------	------------------------------------	--	-----------------------------------	--	--

1 17473 0	576272	1	Karton	1 17273 0 1 17274 0	36 W	2780 lm	77 lm/W
------------------	--------	---	--------	------------------------	------	---------	---------



1 17769 0	249855	1	Karton	1 17263 0	55 W	4800 lm	87 lm/W
------------------	--------	---	--------	-----------	------	---------	---------



Jet-Light-Leuchtmittel

Jet-Light világítótest

Světelný zdroj pro Jet-Light

Artikel-Nr. Cikkszám Položka č.	Barcode 4007123...	VPE CE BJ	Verpackung Csomagolás Balení	Ersatzleuchtmittel für Tartaléklámpa Náhradní osvětlovací prostředek pro	Leistung Teljesítmény Výkon	Lichtstrom Fényáram Světelný tok	Wirkungsgrad Lampe Hatékonysági szint lámpa Účinnost lampy
---------------------------------------	-----------------------	-----------------	------------------------------------	--	-----------------------------------	--	--

1 17469 0	576241	1	Karton	1 17269 0	21 W	1200 lm	57 lm/W
------------------	--------	---	--------	-----------	------	---------	---------



1 17470 0	576265	1	Karton	1 17270 0 1 17271 0	38 W	2500 lm	66 lm/W
------------------	--------	---	--------	------------------------	------	---------	---------



1 17764 0	210190	1	Karton	1 17258 0	38 W	2700 lm	71 lm/W
------------------	--------	---	--------	-----------	------	---------	---------



1 17765 0	210206	1	Karton	1 17259 0 1 17272 0	55 W	3600 lm	66 lm/W
------------------	--------	---	--------	------------------------	------	---------	---------





Farbtemperatur Színhőmérséklet Teplota barvy	Farbwiedergabeindex Színvisszaadási mutató Index podání barev	Fassung Foglalat Objímka	Quecksilbergehalt Higanytartalom Obsah rtuti	Lichtstromerhalt Fényáramtartalom Zachování svētelného toku	Überlebensfaktor Túlélési tényező Životnost	Energieeffizienzklasse Energiahatékonysági osztály Energetická třída	E c (kWh/1000h)
6500 K	85	2G11	4,5 mg	> 97 % nach / után / po 2.000 Std. / h. > 95 % nach / után / po 4.000 Std. / h. > 94 % nach / után / po 6.000 Std. / h. > 92 % nach / után / po 8.000 Std. / h.	> 99 % nach / után / po 2.000 Std. / h. > 98 % nach / után / po 4.000 Std. / h. > 96 % nach / után / po 6.000 Std. / h. > 93 % nach / után / po 8.000 Std. / h.	A	39,60

4000 K	85	2G11	4,5 mg	> 97 % nach / után / po 2.000 Std. / h. > 95 % nach / után / po 4.000 Std. / h. > 94 % nach / után / po 6.000 Std. / h. > 92 % nach / után / po 2.000 Std. / h.	> 99 % nach / után / po 2.000 Std. / h. > 98 % nach / után / po 4.000 Std. / h. > 96 % nach / után / po 6.000 Std. / h. > 93 % nach / után / po 8.000 Std. / h.	A	60,50
--------	----	------	--------	--	--	---	-------



Farbtemperatur Színhőmérséklet Teplota barvy	Farbwiedergabeindex Színvisszaadási mutató Index podání barev	Fassung Foglalat Objímka	Quecksilbergehalt Higanytartalom Obsah rtuti	Lichtstromerhalt Fényáramtartalom Zachování svētelného toku	Überlebensfaktor Túlélési tényező Životnost	Energieeffizienzklasse Energiahatékonysági osztály Energetická třída	E c (kWh/1000h)
6400 K	80	GR10q	4 mg	77 % nach / után / po 2.000 Std. / h. 70 % nach / után / po 4.000 Std. / h. 68 % nach / után / po 8.000 Std. / h.	98 % nach / után / po 2.000 Std. / h. 90 % nach / után / po 4.000 Std. / h. 50 % nach / után / po 8.000 Std. / h.	B	23,10

6400 K	80	GR10q	3,5 mg	77 % nach / után / po 2.000 Std. / h. 70 % nach / után / po 4.000 Std. / h. 68 % nach / után / po 8.000 Std. / h.	98 % nach / után / po 2.000 Std. / h. 90 % nach / után / po 4.000 Std. / h. 50 % nach / után / po 8.000 Std. / h.	A	41,80
--------	----	-------	--------	---	---	---	-------

4200 K	80	GR10q	4 mg	88 % nach / után / po 2.000 Std. / h. 80 % nach / után / po 4.000 Std. / h. 78 % nach / után / po 8.000 Std. / h.	100 % nach / után / po 2.000 Std. / h. 99 % nach / után / po 4.000 Std. / h. 80 % nach / után / po 8.000 Std. / h.	A	41,80
--------	----	-------	------	---	--	---	-------

6400 K	80	GR10q	5 mg	77 % nach / után / po 2.000 Std. / h. 70 % nach / után / po 4.000 Std. / h. 68 % nach / után / po 8.000 Std. / h.	98 % nach / után / po 2.000 Std. / h. 90 % nach / után / po 4.000 Std. / h. 50 % nach / után / po 8.000 Std. / h.	A	60,50
--------	----	-------	------	---	---	---	-------

Überspannungs- & Blitzschutz

Streckdoseneisten

Stromverteilung

Leuchten & Leuchtmittel

Solar-Technik

Haus- & Sicherheitstechnik

Geräte für Werkstatt, Haus & Garten

Arbeitsbühne & Lefern

Werbemittel

Tűlfeszültségvédelem
Prépjékvédelem

Hálózati csatlakozósorok
Zásúvköve listy

Arámlaszámok
Produktívzáradék

Lámpák, fénycsőket,
fénycsövek
Svítlő reflektorok,
svételnézárak

Napfény-Technika
Solární technika

Építési és biztonságtechnika
Domovní a bezpečnostní
technika

Készülékek műhelybe
Přístroje pro dílnu, dům a zahradu

Munkahelyek, létrák és
álmányok
Pracovní kozy a žebříky

Reklámszövegek
Reklamní prostředky

Energiesparlampe Spiralform

Qualitätsprodukt von europäischem Markenhersteller.

- Lebensdauer ca. 10.000 Stunden.
- Schaltzyklen bis zum vorzeitigen Ausfall > 5.000.
- Farbtemperatur 4.000 K.
- Leistungsfaktor der Lampe: > 0,9.
- Lampenlichtstromerhalt am Ende der Lebensdauer \geq 80 %.
- Mit Schraubgewinde.
- Nicht dimmbar.
- Energieeffizienzklasse: A

Spirál formájú energiatakarékos izzó

Márkás európai termékek gyártóitól származó minőségi termékek.

- Élettartam kb. 10.000 óra.
- Kapcsolási ciklusok az idő előtti kiesésig: > 5.000.
- Színhőmérséklet 4.000 K.
- Lámpa-fényáramtartalék az élettartam végén \geq 80 %.
- Csavarmenettel.
- Nem dimmelhető.
- Energiahatékonysági osztály: A



Úsporná žárovka ve formě spirály

Kvalitní produkt od evropského značkového výrobce.

- Životnost cca 10.000 hodin.
- Počet spínacích cyklů až do předčasného výpadku > 5.000.
- Teplota barvy 4.000 K.
- Účinnost lampy: > 0,9.
- Zachování světelného toku lampy na konci životnosti \geq 80 %.
- Se závitem.
- Nelze ztlumit.
- Energetická třída: A

Artikel-Nr. Cikkszám Položka č.	Barcode 4007123...	VPE CE BJ	Verpackung Csomagolás Balení	Ersatzleuchtmittel für Tartalék lámpa Náhradní osvětlovací prostředek pro	Leistung Teljesítmény Výkon	Lichtstrom Fényáram Světelný tok	Fassung Foglatat Objímka	Länge ca. Hossza kb. Délka cca.	Durchmesser Átmérő Průměr	E c (kWh/1000h)
1 17176 0	611225	1	Karton	1 17320 0	40 W	2835 lm	E27	188 mm	67 mm	40



Energiesparlampe Röhrenform

Qualitätsprodukt von europäischem Markenhersteller.

- Lebensdauer ca. 10.000 Stunden.
- Schaltzyklen bis zum vorzeitigen Ausfall 20.000.
- Farbtemperatur 4.000 K.
- Leistungsfaktor der Lampe: > 0,55.
- Nicht dimmbar.
- Energieeffizienzklasse: A

Energiatakarékos izzó

Márkás európai termékek gyártóitól származó minőségi termékek.

- Élettartam kb. 10.000 óra.
- Kapcsolási ciklusok az idő előtti kiesésig: > 20.000.
- Színhőmérséklet 4.000 K.
- A lámpa teljesítmény- tényezője: > 0,55.
- Nem dimmelhető.
- Energiahatékonysági osztály: A

Úsporné žárovky

Kvalitní produkt od evropského značkového výrobce.

- Životnost cca 10.000 hodin.
- Počet spínacích cyklů až do předčasného výpadku 20.000.
- Teplota barvy 4.000 K.
- Účinnost lampy: > 0,55.
- Nelze ztlumit.
- Energetická třída: A

Leistungsvergleich Comparaison des performances Comparazione delle prestazioni



Artikel-Nr. Cikkszám Položka č.	Barcode 4007123...	VPE CE BJ	Verpackung Csomagolás Balení	Leistung Teljesítmény Výkon	Lichtstrom Fényáram Světelný tok	Fassung Foglatat Objímka	Länge ca. Hossza kb. Délka cca.	Durchmesser Átmérő Průměr	E c (kWh/1000h)
1 17738 0	249701	10	Karton	11 W	600 lm	E27	102 mm	48 mm	11
1 17740 0	249718	10	Karton	15 W	900 lm	E27	114 mm	48 mm	15
1 17739 0	249725	10	Karton	20 W	1200 lm	E27	136 mm	48 mm	20
1 17166 0	249695	10	Karton	23 W	1450 lm	E27	150 mm	48 mm	23



Überspannungs- & Blitzschutz

Steckdosenleisten

Stromverteilung

Leuchten & Leuchtmittel

Solar-Technik

Haus- & Sicherheitstechnik

Geräte für Werkstatt, Haus & Garten

Arbeitsböde & Leitern

Werbemittel

Glühlampe

- Stoßfeste Qualität speziell für den mobilen Einsatz.

Artikel-Nr. Cikkszám Položka č.	Barcode 4007123...	VPE CE BJ	Verpackung Csomagolás Balení	Leistung Teljesítmény Výkon	Lichtstrom Fényáram Světelný tok	Fassung Foglalat Objímka	Energieeffizienzklasse Energiatahatékonysági osztály Energetická třída	E c (kWh/1000h)
1 17753 0	021451	1	Karton	200 W	2500 lm	E27	E	200



Izzó

- Ütközésbiztos minőség speciálisan mobil bevetésre.

Žárovky

- Odolný materiál, speciálně pro mobilní použití.

Halogen Glühlampe

Qualitätsprodukt von PHILIPS.

- Lebensdauer ca. 2.000 Stunden.
- Farbtemperatur 2.900 K.
- Integrierte Sicherung.

Halogén izzók

Minőségi termék a PHILIPS-től.

- Élettartam kb. 2.000 óra.
- Színhőmérséklet 2.900 K.
- Integrált biztosíték.

Halogenové žárovky

Kvalitní výrobek firmy PHILIPS.

- Životnost cca 2.000 hodin.
- Teplota barvy 2.900 K.
- Vestavěná pojistka.

Artikel-Nr. Cikkszám Položka č.	Barcode 4007123...	VPE CE BJ	Verpackung Csomagolás Balení	Leistung Teljesítmény Výkon	Lichtstrom Fényáram Světelný tok	Fassung Foglalat Objímka	Länge ca. Hossza kb. Délka cca.	Energieeffizienzklasse Energiatahatékonysági osztály Energetická třída	E c (kWh/1000h)
1 17763 0	152728	10	Karton	1000 W	24200 lm	R7s	189 mm	B	1000



1 17736 0 001	596034	10	Blister / Blister / Blistr	400 W	8700 lm	R7s	118 mm	C	400
---------------	--------	----	----------------------------	-------	---------	-----	--------	---	-----



Halogen Glühlampe

Lebensdauer ca. 1.000 Stunden.

- Farbtemperatur 2.900 K.
- Lebensdauer ca. 1.000 Stunden.

Halogén izzók

Élettartam kb. 1.000 óra.

- Színhőmérséklet 2.900 K.
- Élettartam kb. 1.000 óra.

Halogenové žárovky

Životnost cca 1.000 hodin.

- Teplota barvy 2.900 K.
- Životnost cca 1.000 hodin.

Artikel-Nr. Cikkszám Položka č.	Barcode 4007123...	VPE CE BJ	Verpackung Csomagolás Balení	Leistung Teljesítmény Výkon	Lichtstrom Fényáram Světelný tok	Fassung Foglalat Objímka	Länge ca. Hossza kb. Délka cca.	Energieeffizienzklasse Energiatahatékonysági osztály Energetická třída	E c (kWh/1000h)
1 17013 0	006861	10	Karton	1000 W	18000 lm	R7s	189 mm	C	1000



1 17020 0	020379	10	Karton	1500 W	26000 lm	R7s	254 mm	C	1500
-----------	--------	----	--------	--------	----------	-----	--------	---	------



Halogen Glühlampe

nach neuer EU-Rahmenverordnung

- 20 % weniger Stromverbrauch!
- Dimmbar.
- Lebensdauer ca. 2.000 Stunden.
- Farbtemperatur 2.900 K.
- Energieeffizienzklasse: C

Halogén izzók

az új EU irányelv szerint

- 20 %-kal kevesebb áramfogyasztás!
- Tompítható.
- Élettartam kb. 2.000 óra.
- Színhőmérséklet 2.900 K.
- Energiatahatékonysági osztály: C

Halogenové žárovky

podle nového rámcového nařízení EU

- O 20 % menší elektrická spotřeba!
- Lze ztlumit.
- Životnost cca 2.000 hodin.
- Teplota barvy 2.900 K.
- Energetická třída: C

Artikel-Nr. Cikkszám Položka č.	Barcode 4007123...	VPE CE BJ	Verpackung Csomagolás Balení	Leistung Teljesítmény Výkon	Lichtstrom Fényáram Světelný tok	Fassung Foglalat Objímka	Länge ca. Hossza kb. Délka cca.	Lichtstromerhalt: Fényáramtartalom: Zachování světelného toku:	E c (kWh/1000h)
1 17856 0 120	619498	10	Karton	120 W	2216 lm	R7s	80 mm	85 %	120



1 17856 0 230	619535	10	Karton	230 W	4644 lm	R7s	119,6 mm	92 %	230
---------------	--------	----	--------	-------	---------	-----	----------	------	-----



1 17856 0 400	619573	10	Karton	400 500 W	8545 lm	R7s	119,6 mm	92 %	400
---------------	--------	----	--------	-----------	---------	-----	----------	------	-----





6 + 1 LED Akku Multifunktions-leuchte HL DA 61 M3H2

- 6 superhelle SMD LED vorne mit bis zu 3 Stunden Leuchtdauer bei voll geladenem Akku.
- Zusätzliche Schaltstufe für eine SMD-LED im Leuchtenkopf.
- Gummierte Oberfläche für beste Griffigkeit.
- Knickbarer Haltefuß bis 170° mit integriertem Magnet.
- Zusätzlich 2 Magnete auf der Rückseite und zwei 360° drehbare Haken für den flexiblen Einsatz.
- Integrierter Li-Ion-Akku 3,7 V / 2,1 Ah mit Ladeanzeige.
- Inklusive 100 - 240 V AC, 50 - 60 Hz Netzteil und 12 V KFZ-Ladekabel.
- Ein/Aus Drucktaster.

- További 2 mágnes a hátoldalon és két 360°-ban forgathatókampó a rugalmas bevetethetőségért.
- Beépített Li-ion-akku 3,7 V / 2,1 Ah töltésjelzővel.
- 100 - 240 V AC, 50 - 60 Hz-os hálózati egységgel és 12 V-os autós töltővel.
- Be- kikapcsoló nyomógomb.

6 + 1 LED akumulatorová univerzální lampa HL DA 61 M3H2

- 6 super světlých LED SMD vpředu s dobou provozu až 3 hodiny při plně nabitém akumulátoru.
- Dodatečný přepínací stupeň pro další LED SMD v hlavě svítilny.
- Pogumovaný povrch pro snadné uchopení.
- Držák sklopitelný o + / - 170° s integrovaným magnetem.
- 2 dodatečné magnety na zadní straně a 2 háky otočné o 360° pro flexibilní využití.
- Integrovaný akumulátor Li-Ion s 3,7 V / 2,1 Ah s ukazatelem stavu nabití.
- Včetně síťového adaptéru 100 - 240 V AC, 50 - 60 Hz a nabíjecího kabelu na 12 V.
- Vypínač zap/vyp.

6 + 1 LED Akkumulátoros többfunkciós lámpa HL DA 61 M3H2

- 6 szuper világos SMD LED ek elől max 3 óra világítási idő teljesen feltöltött akkuval.
- További kapcsolási fokozat egy SMD-hez -LED a lámpafejben.
- Gumírozott felület a jobb fogásért.
- + / - 170°-ig hajlítható tartóláb beépített mágnessel.



Artikel-Nr. Cikkszám Položka č.	Barcode 4007123...	VPE CE BJ	Verpackung Csomagolás Balení	LED LED LED	Lichtstrom Fényáram Světelný tok	Farbtemperatur Színhőmérséklet Teplota barvy	Leuchtdauer Világítási idő Világítási idő	Abmessungen Méretek Rozměry
1 17545 0	628278	20	Blister / Bliszer / Blistr	6 + 1	350 + 80 lm	6000 K	3 / 7 h	25 x 4 x 4 cm



10 + 1 LED Akku Mini HL DA 101 M

- 10 superhelle SMD-LED vorne mit bis zu 2,5 Stunden Leuchtdauer bei voll geladenem Akku.
- Zusätzliche Schaltstufe für eine SMD-LED im Leuchtenkopf.
- Gummierte Oberfläche für beste Griffigkeit.
- Mit integriertem Magnet auf der Rückseite.
- Integrierter Li-Ion-Akku 3,7 V / 1,2 Ah mit Ladeanzeige.
- Inklusive 100 - 240 V AC, 50 - 60 Hz Netzteil und 12 V KFZ-Ladekabel.

- Gumírozott felület a jobb fogásért.
- Beépített mágnessel a hátoldalon.
- Beépített Li-ion-akku 3,7 V / 1,2 Ah töltésjelzővel.
- 100 - 240 V AC, 50 - 60 Hz-os hálózati egységgel és 12 V-os autós töltővel.

10 + 1 LED Akku mini tyčová lampa HL DA 101 M

- 10 super světlých LED SMD vpředu s dobou provozu až 2,5 hodiny při plně nabitém akumulátoru.
- Dodatečný přepínací stupeň pro další LED SMD v hlavě svítilny.
- Pogumovaný povrch pro snadné uchopení.
- S integrovaným magnetem na zadní straně.
- Integrovaný akumulátor Li-Ion s 3,7 V / 1,2 Ah s ukazatelem stavu nabití.
- Včetně síťového adaptéru 100 - 240 V AC, 50 - 60 Hz a nabíjecího kabelu na 12 V.

10 + 1 LED-es Akkumulátoros mini rúdlámpa HL DA 101 M

- 10 szuper világos SMD-LED-ek elől max. 2,5 óra világítási idő teljesen feltöltött akkuval.
- További kapcsolási fokozat egy SMD-hez -LED a lámpafejben.



Artikel-Nr. Cikkszám Položka č.	Barcode 4007123...	VPE CE BJ	Verpackung Csomagolás Balení	LED LED LED	Lichtstrom Fényáram Světelný tok	Farbtemperatur Színhőmérséklet Teplota barvy	Leuchtdauer Világítási idő Világítási idő	Abmessungen Méretek Rozměry
1 17563 0	629381	10	Blister / Bliszer / Blistr	10 + 1	330 lm	6500 K	2,5 h	3 x 2 x 26 cm

Tűltesztvédelem
Přepětová ochrana

Hálózati csatlakozások
Zásuvkové lišty

Arámcsozások
Prodlužovací přívody

Lámpák, fényvetők,
fényfócsók
Svítillák, reflektory,
světelné zdroje

Náprény-Technika
Solární technika

Építési-és biztonságtechnika
Domovní a bezpečnostní
technika

Készülékek műhelybe
Přístroje pro dílnu, dílna a zahrada

Munkahelyek, létrák és
állványok
Pracovní kozy a žebříky

Reklámszövegek
Reklamní prostředky



8 + 5 LED Akku-Handleuchte HL DA 85 M

- 8 superhelle Seoul-SMD-LED vorne mit bis zu 3 Stunden Leuchtdauer bei voll geladenem Akku.
- Zusätzliche Schaltstufe für 5 CREE-LED im Leuchtenboden.
- Gummierte Oberfläche für beste Griffbarkeit.
- Metallbügel am Leuchtenkopf und Magnet im Leuchtenboden für flexiblen Einsatz.
- Leuchte um 120° nach vorne und hinten knickbar.
- Integrierter Li-Ion-Akku 3,7 V/1,2 Ah mit Ladeanzeige.
- Inklusive 100 - 240 V AC, 50 - 60 Hz Netzteil und 12 V KFZ-Ladekabel.
- Getrennte Ein/Aus Schalter für LED vorne und unten.

8 + 5 LED-es akkumulátoros kézilámpa HL DA 85 M

- 8 szuperfényes Szöul-SMD LED elöl akár 3 óra hosszat is világít teljesen feltöltött akku mellett.
- További kapcsolási fokozat az 5 db CREE-LED a lámpa alján.



- Gumírozott felület a jobb fogásért.
- Fémkengyel a lámpafejnél és mágnes a lámpa alján a rugalmas felhasználhatóság érdekében.
- A lámpa 120°-ban billenthető előre és hátra.
- Beépített Li-ion-akku 3,7 V / 1,2 Ah töltésjelzővel.
- 100 - 240 V AC, 50 - 60 Hz-os hálózati egység és 12 V-os autós töltővel.
- Külön BE/KI kapcsoló az elülső és alsó LED-ekre.

8 + 5 LED ruční lampa s akumulátorem HL DA 85 M

- 8 super světlých Seoul-SMD-LED vpředu s dobou svícení až do 3 hodin při plně nabitém akumulátoru.
- Přídavná úroveň zapínání pro 5 CREE LED v dolní části lampy.
- Pogumovaný povrch pro snadné uchopení.
- Kovová rukojeť na hlavě lampy a magnet v dolní části lampy pro flexibilní používání.
- Lampa otočná o 120° dopředu a dozadu.
- Integrovaný akumulátor Li-Ion s 3,7 V / 1,2 Ah s ukazatelem stavu nabití.
- Včetně síťového adaptéru 100 - 240 V AC, 50 - 60 Hz a nabíjecího kabelu na 12 V.
- Separátní vypínač Zap/Vyp pro přední a dolní LED.

Artikel-Nr. Cikkszám Položka č.	Barcode 4007123...	VPE CE BJ	Verpackung Csomagolás Balení	LED LED LED	Lichtstrom Fényáram Světelný tok	Farbtemperatur Színhőmérséklet Teplota barvy	Leuchtdauer Világítási idő Világítási idő	Abmessungen Méreték Rozměry
1 17565 0	623617	8	Blister / Blisster / Blistr	8 + 5	8 SMD-LED: 240 lm / 5 CREE LED: 30 lm	6000 K	3 / 24 h	22 x 5 x 6 cm



36 + 1 LED Akku-Arbeitsleuchte AHL 361 IP 54

- 2 Schaltstufen: Große Leuchtfläche mit 36 superhellen LED und Spezial Linsenoptik, zusätzlich eine einzelne Power-LED im Leuchtenkopf für extra lange Lebensdauer.
- Bis zu 4 Std. Betriebsdauer mit voll geladenem Akku für große Leuchtfläche, bis zu 12 Std. für einzelne Power-LED im Leuchtenkopf.
- Stoßsicheres Gehäuse mit gummierter Oberfläche.
- 360° drehbarer, einklappbarer Haken und Magnet für optimale Befestigung.
- Integrierter NiMH Akku.
- Inklusive 100 - 240 V AC, 50 - 60 Hz Netzteil und 12 V KFZ-Ladekabel.

36 + 1 LED Akkus munkalámpa AHL 361 IP 54

- 2 kapcsolási fokozat: Nagy világító-felület 36 szuperfényes LED-del és speciális lencseoptikával, továbbá egyetlen Power-LED-del a világítófejen az extra-hosszú világítási időért.
- Akár 4 óra üzemidő teljesen feltöltött akku-



- val nagy fényfelülethez, akár 12 óra az egyes Power-LED-hez a világítófejen.
- Ütközésbiztos burkolat gumírozott felülettel.
- 360°-ban fordítható, behajtható kampó és mágnes az optimális rögzítéshez.
- Beépített NiMH Akku.
- 100 - 240 V AC, 50 - 60 Hz-os hálózati egység és 12 V-os autós töltővel.

Akkumulátorové pracovní světlo se 36 + 1 LED AHL 361 IP 54

- 2 stupně zapnutí: velká svítící plocha se 36 velmi intenzivními LED a speciální čočkovou optikou, přídavně jedna power-LED v hlavě svítilny pro extra dlouhou dobu svícení.
- Po úplném nabití akumulátoru provoz velké svítící plochy až 4 hodiny, až 12 hodin jedné power-LED na hlavě svítilny.
- Korpus s pogumovaným povrchem a odolávající nárazům.
- Vyklápací hák, otočný o 360° a magnet pro optimální připevnění.
- Integrovaný akumulátor NiMH.
- Včetně síťového adaptéru 100 - 240 V AC, 50 - 60 Hz a nabíjecího kabelu na 12 V.

Artikel-Nr. Cikkszám Položka č.	Barcode 4007123...	VPE CE BJ	Verpackung Csomagolás Balení	LED LED LED	Lichtstrom Fényáram Světelný tok	Farbtemperatur Színhőmérséklet Teplota barvy	Leuchtdauer Világítási idő Világítási idő	Abmessungen Méreték Rozměry
1 17539 0	609703	12	Blister / Blisster / Blistr	36 + 1	36 LED: 90 lm, 1 LED: 24 lm	26 x 6 x 4,5 cm	4 / 12 h	22 x 5 x 6 cm

Überspannungs- & Blitzschutz

Steckdosenleisten

Stromverteilung

Leuchten & Leuchtmittel

Solar-Technik

Haus- & Sicherheitstechnik

Geräte für Werkstatt, Haus & Garten

Arbeitsböde & Leifern

Werbemittel



2 + 3 LED Akku-Handleuchte HL SA 23 MH

- 2 superhelle LED mit spezieller Linsenoptik.
- Bis zu 2,5 Stunden Leuchtdauer bei voll geladenem Akku.
- Zusätzliche Schaltstufe für 3 x LED im Leuchtenkopf mit extra langer Leuchtdauer.
- Ladedauer ca. 2 Stunden.
- Knickbarer Haltefuß bis +/- 90° mit integriertem Magnet.
- 360° drehbarer, einklappbarer Haken.
- Integrierter Li-Ion-Akku 3,7 V/650 mAh mit Ladeanzeige, Überlastungs- und Tiefentladungsschutz.
- USB Ladeschnittstelle.
- Inklusive 100 - 240 V AC, 50 - 60 Hz Netzteil und 12 V KFZ-Ladekabel.

- Behajtható tartóláb +/-90°-ig beépített mágnessel.
- 360°-ban forgatható, lehajtható kampó.
- Beépített Li-ion akku 3,7 V/650 mAh töltésjelzővel, túlterhelés és lemerülés elleni védelemmel.
- USB töltés interfész.
- 100 - 240 V AC, 50 - 60 Hz-os hálózati egységgel és 12 V-os autós töltővel.

2 + 3 LED ruční lampa s akumulátorem HL SA 23 MH

- 2 velmi intenzivních LED se speciální čočkovou optikou.
- Doba svícení až do 2,5 hodin při plně nabitých akumulátorech.
- Přídavná úroveň zapínání pro 3x CREE LED v hlavě lampy s extra dlouhou dobou svícení.
- Přídavná úroveň zapínání pro 3 LED v hlavě lampy, doba nabíjení 2 hodiny.
- Upevňovací patka otočná do +/-90° s integrovaným magnetem.
- 360° otočný, skládací hák.
- Integrovaný akumulátor Li-Ion 3,7 V/650 mAh s indikátorem nabíjení, ochranou proti přetížení a hlubokému vybití.
- Nabíjení přes USB rozhraní.
- Včetně síťového adaptéru 100 - 240 V AC, 50 - 60 Hz a nabíjecího kabelu na 12 V.

2 + 3 LED-es akkumulátoros kézilámpa HL SA 23 MH

- 2 szuperfényes LED speciális lencseoptikával.
- Max. 2,5 órásvilágítási időtartam teljesen feltöltött akku mellett.
- További kapcsolási fokozat a 3 db CREE LED a lámpafejben extra hosszúvilágítási időtartammal.
- Töltés időtartama kb. 2 óra.



Artikel-Nr. Cikkszám Položka č.	Barcode 4007123...	VPE CE BJ	Verpackung Csomagolás Balení	LED LED LED	Lichtstrom Fényáram Světelný tok	Farbtemperatur Színhőmérséklet Teplota barvy	Leuchtdauer Világítási idő Világítási idő	Abmessungen Méret Rozměry
1175430	626274	10	Blister / Bliszter / Blistr	2 + 3	2 LED: 78 lm / 3 LED: 12 lm	6000 K	2,5 / 10,5 h	18 x 5 x 3 cm

LED Akku-Handleuchte DL 30 mit Dynamo

- Jederzeit Licht auch ohne Batterie.
- Laden des Akkus mit integriertem Dynamo möglich.
- 30 lichtstarke LED, umschaltbar auf 6 oder 30 LED.
- 360° verstellbarer Haken und Magnet.
- Inklusive 230 V Netzteil und 12 V KFZ-Ladekabel.

- 360°-ban állítható kampó és mágnes.
- 230 V-os hálózati egységgel és 12 V-os autós töltővel.

Akkumulátorová ruční svítlna DL 30 a dynamem

- Kdykoliv světlo i bez baterie.
- Nabíjení akumulátoru integrovaným dynamem možné.
- 30 intenzivních LED, prepínatelných na 6 nebo 30 svítících diod.
- Hák otočný o 360° a magnet.
- Včetně síťového adaptéru 230 V a nabíjecího kabelu na 12 V.

LED Akkus-kézilámpa DL 30dinamóval

- Fény bármikor elem nélkül is.
- Az akku töltése a beépített dinamóval lehetséges.
- 30 erős fényű LED, átkapcsolható 6, vagy 30 LED-re.



Artikel-Nr. Cikkszám Položka č.	Barcode 4007123...	VPE CE BJ	Verpackung Csomagolás Balení	LED LED LED	Lichtstrom Fényáram Světelný tok	Leuchtdauer Világítási idő Világítási idő	Abmessungen Méret Rozměry
1178570	249923	12	Blister / Bliszter / Blistr	30	30 LED: 38 lm, 6 LED: 6 lm	2 h	30 x 6 x 4 cm

Tűfeszültségvédelem
Přepětová ochrana

Hálózati csatlakozórok
Zásuvkové listy

Arámelosztás
Prodlužovací přívody

Lámpák, fényvetők,
fényfócsók
Svítílňa, reflektory,
světelné zdroje

Napfény-technika
Solární technika

Építési és biztonságtechnikai
Domovní a bezpečnostní
technika

Készülékek műhelybe
Přístroje pro dílnu, dílna a zahrada

Munkahelyek, létrák és
állványok
Pracovní kozy a žebříky

Reklámszövegek
Reklamní prostředky



28 LED Akku-Handleuchte

- 28 superhelle LED mit Spezial Linsenoptik.
- 4 - 5 Std. Betriebsdauer bei voller Akkuladung.
- 360° drehbarer Haken und Magnet für optimale Befestigung.
- Stoßsicheres Gehäuse mit gummierter Oberfläche.
- Ein/Aus Schalter für Licht.
- NiMH Akku und Netzteil inklusive.

Akkumulátoros kézilámpa 28 LED-el

- Különleges lencsējű, 28 szuperfényes LED-el.
- 4 - 5 óra üzemidő teljes akkutöltéssel.
- 360°-ban elforgatható horog és mágnes az optimális rögzítéshez.
- Ütközésbiztos burkolat gumírozott felülettel.
- NiMH Akkuval és hálózati egységgel.



Artikel-Nr. Cikkszám Položka č.	Barcode 4007123...	VPE CE BJ	Verpackung Csomagolás Balení	LED LED LED	Lichtstrom Fényáram Světelný tok	Leuchtdauer Világítási idő Világítási idő	Abmessungen Méretek Rozměry
1 17534 0	188970	12	Blister / Bliszter / Blistr	28	52 lm	4-5 h	5 x 6 x 5 cm



18 SMD LED Akku-Universal-Handleuchte AHL 180

- Hervorragende Lichtverteilung durch SMD LED mit spezieller Linsenoptik.
- Über 6 Stunden Leuchtdauer bei vollen Batterien.
- Kein Austausch des Leuchtmittels erforderlich.
- Gummierte Oberfläche für beste Griffbarkeit.
- 360° drehbarer Haken und Magnet für optimale Befestigung.
- Inklusive 3 Standard Batterien Typ AA.

18 SMD Univerzális LED-es kézilámpa AHL 180

- Kiváló fényeloszlás SMD LED és speciális optikai lencsék segítségével.
- 6 órás világítási idő teli elemekkel.
- Nincs szükség a fényforrás cseréjére.
- Gumírozott felület a jobb fogásért.
- 360°-ban elforgatható horog és mágnes az optimális rögzítéshez.
- 3 db szabványos AA típusú elem mellékelve.



Artikel-Nr. Cikkszám Položka č.	Barcode 4007123...	VPE CE BJ	Verpackung Csomagolás Balení	LED LED LED	Lichtstrom Fényáram Světelný tok	Abmessungen Méretek Rozměry	Leuchtdauer Világítási idő Világítási idő	Abmessungen Méretek Rozměry
1 17541 0	615261	3	Blister / Bliszter / Blistr	18	100 lm	6000 K	6 h	21 x 5,9 x 3,0 cm

Akkumulátorová ruční svítilna 28 LED

- Velká svítivá plocha s 36 superjasnými LED.
- Doba provozu 4 - 5 hodin při plném nabití akumulátoru.
- Hák otočný o 360° a magnet pro optimální upevnění.
- Korpus s pogumovaným povrchem a odolávající nárazům.
- Včetně akumulátoru NiMH a síťového adaptéru.

18 SMD LED Univerzální ruční lampa AHL 180

- Vynikající rozdělení světla pomocí LED lamp SMD se speciální optikou čočky.
- Doba svícení 6 hodin po úplném nabití baterií.
- Není potřeba provádět výměnu světelného zdroje.
- Pogumovaný povrch pro snadné uchopení.
- Hák otočný o 360° a magnet pro optimální upevnění.
- Včetně 3 standardních baterií typu AA.

Überspannungs- & Blitzschutz

Stromdosensleisten

Stromverteilung

Leuchten & Leuchtmittel

Solar-Technik

Haus- & Sicherheitstechnik

Geräte für Werkstatt, Haus & Garten

Arbeitsböde & Leitern

Werbemittel

Tűfeszültségvédelem
Prépatóv óchra

Hálózati csatlakozórok
Zásuvkove listy

Aramelosztás
Prodluzovací přívody

Lámpák, fényvetők,
fényfókusok
Svítlila, reflektory,
světelné zdroje

Napfény-Technika
Solární technika

Építési és biztonságtechnika
Domovní a bezpečnostní
technika

Készítékek műhelybe
Přístroje pro dílnu, dílnu a zahrádu

Munkahelyek, létrák és
állványok
Pracovní kozy a žebříky

Reklámszövegek
Reklamní prostředky



20 + 3 SMD LED-Universal-leuchte HL DB 203 MH

- 20 superhelle Seoul-SMD-LED mit spezieller Linsenoptik.
- Über 6 Stunden Leuchtdauer bei vollen Batterien.
- Zusätzliche Schaltstufe für 3 x LED im Leuchtenkopf mit extra langer Leuchtdauer.
- Kunststoffbügel mit integriertem Magnet, 360° knickbar.
- 360° drehbarer, einklappbarer Haken.

20 + 3 SMD LED-es univerzális lámpa tartóval HL DB 203 MH

D speciális lencseoptikával.

- 6 órás világítási idő teli elemekkel.
- További kapcsolási fokozat a 3 db CREE LED a lámpafejben extra hosszú világítási időtartammal.
- Műanyag tartó beépített mágnessel, 360°-ban forgatható.
- 360°-ban forgatható, lehajtható kampó.



Artikel-Nr. Cikkszám Položka č.	Barcode 4007123...	VPE CE BJ	Verpackung Csomagolás Balení	LED LED LED	Lichtstrom Fényáram Světelný tok	Batterie Typ Elem típus Baterie typ	Farbtemperatur Színhőmérséklet Teplota barvy	Leuchtdauer Világítási idő Világítási idő	Abmessungen Méretek Rozměry
1 17542 0	626267	10	Blister / Bliszter / Blistr	20 + 3	20 SMD-LED: 105 lm / 3 CREE-LED: 18 lm	Inklusive 3 Standard Batterien Typ AAA. / 3 db szabványos AAA típusú elem mellékelve. / Včetně 3 standardních baterií typu AAA.	6000 K	6 / 24 h	10 x 7 x 3 cm

7 + 1 LED Handleuchte

Handlich, kompakt, beste Ausleuchtung im kleinen Format

- 7 lichtstarke LED vorne mit bis zu 6 Stunden Leuchtdauer bei vollgeladenen Batterien.
- Zusätzliche Schaltstufe für 1 weitere LED im Leuchtenkopf.
- 180° drehbarer Clip mit integriertem Magnet.
- Inkl. 3x AAA Batterien.

7 + 1 LED ruční svítlna

Šikvná do ruky, kompaktní, nejlepší osvětlení s malými rozměry.

- 7 silných LED diod vpředu s dobou provozu až 6 hodin při plně nabitých bateriích.
- Dodatečný přepínací stupeň pro 1 další LED dioda v hlavě svítilny.
- 180° otočný klip s integrovaným magnetem.



7 + 1 LED-es csíptethető lámpa HL SB 71 MC

Könnyen kezelhető, kompakt, a legjobb kislakú világítóeszköz

- 7 erős fényű LED elöl max. 6 órás világítási idő teljesen feltöltött akkuval.
- További 1 kapcsolható LED a lámpafejben.
- 180°-ban forgatható csat beépített mágnessel.



Artikel-Nr. Cikkszám Položka č.	Barcode 4007123...	VPE CE BJ	Verpackung Csomagolás Balení	LED LED LED	Lichtstrom Fényáram Světelný tok	Farbtemperatur Színhőmérséklet Teplota barvy	Leuchtdauer Világítási idő Világítási idő	Abmessungen Méretek Rozměry
1 17599 0	628285	10	Blister / Bliszter / Blistr	7 + 1	40 + 5 lm	7000 K	6 h	3,4 x 1,8 x 16,3 cm



LED Handleuchte IP 54

- Bestens geeignet in der Werkstatt und für Hobbyarbeiten.
- Problemlos auch im Minus-Temperaturbereich zu benutzen.
- Handlicher, sechseckiger massiver Griff und Kopfstück verhindern Wegrollen.
- Geschützter Ein/Aus Schalter im Griff. Kopfstück mit drehbarem, stabilem Haken.
- Die Lampen können in der Leuchte nicht ausgetauscht werden.

LED kēzilámpa, IP 54

- Ideális a mőhelyben és hobbi munkát.
- Problémamentesen használható akár fagypony alatti hőmérsékleten is.
- A kézhez álló, hatszögletes, masszív fogantyú és felső rész megakadályozza a véletlen elgurulást.



Artikel-Nr. Cikkszám Položka č.	Barcode 4007123...	VPE CE BJ	Verpackung Csomagolás Balení	Kabellänge Kabel-hossz Délka kabelu	Kabelbezeichnung Kabel Typ kabelu	LED LED LED	Lichtstrom Fényáram Svētelny tok	Länge ca. Hossza kb. Délka cca.	Energieeffizienzklasse Energiahatekonyasági osztály Energetická třída	Stecker Dugasz Vidlice
1 17532 0	166107	10	Bliстер / Bliszter / Blistr	5 m	H07RN-F 2x1,0	60	166 lm	43 cm	A	Konturenstecker / Kontúr dugasz / Obrysová vidlice

- Védett helyen lévő BE/KI kapcsoló a fogantyúban. A felső rész elforgatható, stabil horoggal.
- A lámpák nem cserélhetők a lámpatestben.

Ruční svítlna LED IP 54

- Ideální v dílně a hobby práce.
- Lze bez problémů použít i v teplotách pod nulou.
- Masivní rukojeť dobře padne do ruky. Šestihránný tvar rukojeti a hlavy brání odkutálení.
- Chráněný vypínač v rukojeti. Hlava s otočným, stabilním háčkem.
- Svētelné zdroje v tomto svítidle nelze vyměnit.

LED Akku-KFZ-Werkstatt-Leuchte SGF LED S IP 54

LED KFZ-Werkstatt-Leuchte mit Schalter und Schnellspannvorrichtung.

- Ideal für Inspektion, Reparatur usw. an und in Fahrzeugen.
- LED Anzeige für Akku-Status und Ladevorgang.
- Extrem lange Lebensdauer der LED.
- Mit 108 lichtstarken LED.
- Stabiler, drehbarer Metallhaken.
- Mit integriertem Li-Ion-Akku 7,4 V/2000 mAh, Ladezeit ca. 4 Std., Betriebsdauer ca. 2,5 Std. Mit integriertem Überladungs- und Tiefentladungsschutz.
- Inklusive 230 V Netzteil.

- A LED-ek igen hosszú élettartamúak.
- 108 erős fényű LED-del.
- Stabil, forgatható fém- kampó.
- Beépített 7,4 V 2000 mAh-ás Li-ion akkuval, töltési idő kb. 4 óra, üzemi idő kb. 2,5 óra. Beépített túltöltődés- és alultöltöttség- védelemmel.
- 230 V-os hálózati egységgel.

LED dílenská svítlna SGF LED S IP 54

LED dílenská svítlna IP 54 s vypínačem a rychloupínacím zařízením.

- Ideální k použití při inspekci nebo opravách na vozidlech i uvnitř
- LED kontrolka pro stav akumulátoru a nabíjení.
- Extrémně dlouhá životnost LED.
- Se 108 intenzivními LED.
- Stabilní, otočný kovový hák
- S integrovaným akumulátorem Li-Ion 7,4 V 2000 mAh, doba nabíjení cca 4 hod., doba provozu cca 2,5 hod. S integrovanou ochranou proti přebíjení a hlubokému vybití.
- Včetně síťového adaptéru 230 V.

LED autószerelő-mőhelylámpa SGF LED S IP 54

LED- autószerelő- mőhelylámpa IP 54 kapcsolóval és gyorsrőgzítő- berendezéssel.

- Ideális a járműveken végzendő vizsgálatokhoz és szereléssekhez.
- LED kijelző az akku- állapotához és a töltési folyamathoz.



Artikel-Nr. Cikkszám Položka č.	Barcode 4007123...	VPE CE BJ	LED LED LED	Lichtstrom Fényáram Svētelny tok	Farbtemperatur Színhőmérséklet Teplota barvy	Länge ca. Hossza kb. Délka cca.	Leuchtdauer Világítási idő Világítási idő
1 17729 0	610396	10	108	280 lm	7000 K	107 cm	2,5 h

Überspannungs- & Blitzschutz

Streckdosenleisten

Stromverteilung

Leuchten & Leuchtmittel

Solar-Technik

Haus- & Sicherheitstechnik

Geräte für Werkstatt, Haus & Garten

Arbeitsböde & Lefern

Werbemittel

Tűltesztés-égyédelem
Préptővő ochrana

Hálózati csatlakozósorok
Zásuvkove listy

Aramelosztás
Prodložovací přívody

Lámpák, fényvetők,
fényfócsók
Svítlák, reflektory,
světelné zdroje

Napfény-Technika
Solární technika

Építési-és biztonságtechnika
Domovní a bezpečnostní
technika

Készítélkek műhelybe
Přístroje pro dílnu, dům a zahradu

Munkahelyek, létrák és
álmányok
Pracovní kozy a žebříky

Reklámeszközök
Reklamní prostředky



KFZ-Werkstatt-Leuchte SGF 21 S IP 54

LED KFZ-Werkstatt-Leuchte mit Schalter und Schnellspannvorrichtung.

- Auswechselbare Leuchtstofflampe.
- Stabiler, drehbarer Metallhaken.
- Schlag- und bruchfestes Schutzrohr mit Blendschutz.
- Länge ca.: 112,5 cm
- Energieeffizienzklasse: A

Autószerelő-műhelylámpa SGF 21 S IP 54

LED- autószerelő- műhelylámpa IP 54 kapcsolóval és gyorsrögzítő- berendezéssel.

- Cserélhető fénycső.
- Stabil, forgatható fém- kampó.
- Útés- és törésbiztos védőcső fényellenzővel.
- Hossza kb.: 112,5 cm
- Energiahatékonysági osztály: A



Artikel-Nr. Cikkszám Položka č.	Barcode 4007123...	VPE CE BJ	Kabellänge Kabel-hossz Délka kabelu	Kabelbezeichnung Kabel Typ kabelu	Leistung Teljesítmény Výkon	Lichtstrom Fényáram Světelný tok	Wirkungsgrad Lampe Hatékonysági szint lámpa Účinnost lampy	Farbtemperatur Színhőmérséklet Teplota barvy	Fassung Foglalat Objímka
1 17726 0	610365	10	5 m	H07RN-F 2x1,0	21 W	1677 lm	80 lm/W	6400 K	G5

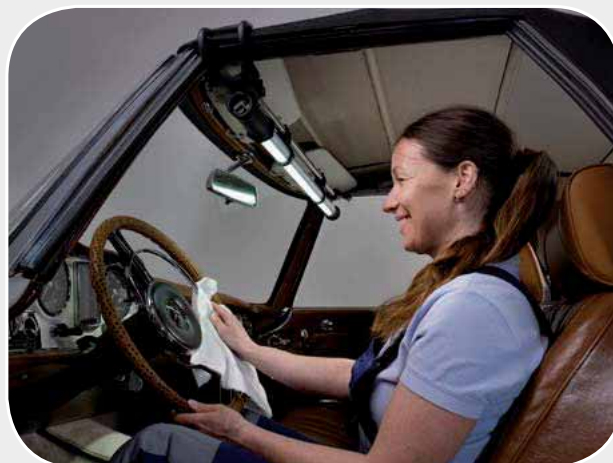



Überspannungs- & Blitzschutz

Streckdoseneisten

Stromverteilung

Leuchten & Leuchtmittel

Solar-Technik

Haus- & Sicherheitstechnik

Geräte für Werkstatt, Haus & Garten

Arbeitsböde & Leitern

Werbemittel



Werkstatt-Stableuchte SHL 18 S IP 54

Werkstatt-Stableuchte 18 W mit Schalter.

- Leuchtmittel problemlos austauschbar.
- Stabiler, drehbarer Metallhaken.
- Im Blister verpackt.
- Länge ca.: 40 cm
- Energieeffizienzklasse: A

Műhely szerelőlámpa SHL 18 S IP 44

Műhely szerelőlámpa 18 W kapcsolóval.

- Az izzó gond nélkül cserélhető.
- Stabil, forgatható fém- kampó.
- Burokba csomagolt.
- Hossza kb.: 40 cm
- Energiahatékonysági osztály: A



Artikel-Nr. Cikkszám Položka č.	Barcode 4007123...	VPE CE BJ	Kabellänge Kabel-hossz Délka kabelu	Kabelbezeichnung Kabel Typ kabelu	Leistung Teljesítmény Výkon	Lichtstrom Fényáram Svételny tok	Wirkungsgrad Lampe Hatékonysági szint lámpa Účinnost lampy	Farbtemperatur Színhőmérséklet Teplota barvy	Fassung Foglalat Objímka
1 17727 0	610372	10	5 m	H07RN-F 2x1,0	18 W	1217 lm	68 lm/W	4000 K	G24q



Werkstatt-Stableuchte SHL 11 S IP 44

Werkstatt-Stableuchte 11 W mit Schalter. •

- Leuchtmittel problemlos austauschbar.
- Stabiler, drehbarer Metallhaken.
- Schlag- und bruchfestes Schutzrohr mit Blendschutz.
- Mit elektronischem Vorschaltgerät für flackerfreies Licht und geringe Erwärmung.
- Diese Leuchte ist geeignet für Leuchtmittel der Energieklassen: A - B.
- Die Leuchte wird verkauft mit einem Leuchtmittel der Energieklasse: A.
- Im Blister verpackt.
- Länge ca.: 47 cm
- Energieeffizienzklasse: A

Műhely szerelőlámpa SHL 11 S IP 44

Műhely szerelőlámpa 11 W kapcsolóval.

- Az izzó gond nélkül cserélhető.
- Stabil, forgatható fém- kampó.
- Űtés- és törésbiztos védőcső fényellenzővel.
- Burokba csomagolt.
- Hossza kb.: 47 cm
- Energiahatékonysági osztály: A



Artikel-Nr. Cikkszám Položka č.	Barcode 4007123...	VPE CE BJ	Kabellänge Kabel-hossz Délka kabelu	Kabelbezeichnung Kabel Typ kabelu	Leistung Teljesítmény Výkon	Lichtstrom Fényáram Svételny tok	Wirkungsgrad Lampe Hatékonysági szint lámpa Účinnost lampy	Farbtemperatur Színhőmérséklet Teplota barvy	Fassung Foglalat Objímka
1 17728 0	610389	10	5 m	H05RN-F 2x1,0	11 W	898 lm	82 lm/W	4000 K	G23

Dílenské tyčové svítidlo SHL 18 S IP 44

Dílenské tyčové svítidlo 18 W s vypínačem.

- Osvětlovací prostředek bezproblémově vyměnitelný
- Stabilní, otočný kovový hák.
- Balení v blistrech.
- Délka cca.: 40 cm
- Energetická třída: A

Dílenské tyčové svítidlo SHL 11 S IP 44

Dílenské tyčové svítidlo 11 W s vypínačem.

- Osvětlovací prostředek bezproblémově vyměnitelný
- Stabilní, otočný kovový hák
- Nerozbitný ochranný element odolávající úderům, s ochranou proti oslnění
- S elektronickým předřadníkem pro stabilní světlo a nízké zahřívání
- Balení v blistrech.
- Délka cca.: 47 cm
- Energetická třída: A



Werkstatt-Profi-Stableuchte

Werkstattgerecht, robust.

- Griff mit integriertem, geschütztem Ein/Aus-Schalter.
- Großer, drehbarer Haken.
- Bestückt mit einer handelsüblichen Energiesparröhre.
- Leuchtmittel problemlos austauschbar.
- Im Blister verpackt.

Műhely-szerelőlámpa

Műhelybe való, robusztus.

- Fogantyúba beépített BE/KI-kapcsoló.
- Nagy, elforgatható akasztó.
- Egy a kereskedelemben szokásos, energiatakarékos fénycsövet tartalmaz.
- Az izzó gond nélkül cserélhető.
- Burokba csomagolt.

Dílenské tyčové Profi svítidlo

Vhodné do dílny, robustní provedení.

- Rukojeť se zabudovaným chráněným spínačem k zapínání a vypínání.
- Velký otočný ocelový hák.
- Osazeno běžnou úspornou zářivkou.
- Osvětlovací prostředek bezproblémově vyměnitelný
- Balení v blistrech.



Artikel-Nr. Cikkszám Polozka č.	Barcode 4007123...	VPE CE BJ	Kabellänge Kabel-hossz Délka kabelu	Kabelbezeichnung Kabel Typ kabelu	Leistung Teljesítmény Výkon	Fassung Foglalat Objímka	Länge ca. Hossza kb. Délka cca.	Wirkungsgrad Lampe Hatékonyssági szint lámpa Účinnost lampy	Lichtstrom Fényáram Světelný tok	Farbtemperatur Színhőmérséklet Teplota barvy	Stecker Dugasz Vidlice
1177180	112159	24	5 m	H05RN-F 2x1,0	11 W	G23	48 cm	70 lm/W	780 lm	6700 K	IP 44 Konturenstecker / Kontúr dugasz / Obrysová vidlice
117718 2 741	289035	24	5 m	H05RN-F 2x1,0	11 W	G23	48 cm	70 lm/W	780 lm	6700 K	IP 20 Eurostecker / Euro-dugasz / Vidlice Euro



Stableuchte

- Großer, drehbarer Haken.
- Anschlussleitung mit Eurostecker.
- Die Lampen können in der Leuchte nicht ausgetauscht werden.
- Im Blister verpackt.

Rúdlámpa

- Nagy, elforgatható akasztó.
- Csatlakozó vezeték európai szabványú dugóval.
- A lámpák nem cserélhetők a lámpatestben.
- Burokba csomagolt.

Tyčové svítidlo

- Velký otočný ocelový hák.
- Připojovací vedení s vidlicí Euro.
- Světelné zdroje v tomto svítidle nelze vyměnit.
- Balení v blistrech.



Artikel-Nr. Cikkszám Polozka č.	Barcode 4007123...	VPE CE BJ	Kabellänge Kabel-hossz Délka kabelu	Kabelbezeichnung Kabel Typ kabelu	Leistung Teljesítmény Výkon	Lichtstrom Fényáram Světelný tok	Länge ca. Hossza kb. Délka cca.	Stecker Dugasz Vidlice	Schalter Kapcsoló Spinač
1177110	576586	10	5 m	H05RN-F 2x0,75	8 W	320 lm	50 cm	Euro-Stecker / Euro-dugasz / Vidlice Euro	X
1177230	576593	5	5 m	H05RN-F 2x0,75	8 W	320 lm	54 cm	Euro-Stecker / Euro-dugasz / Vidlice Euro	✓

Tűlfeszültségvédelem
Přepětová ochrana

Hálózati csatlakozórok
Zásuvkové listy

Aramelosztás
Prodlužovací přívody

Lámpák, fényvetők,
fényfokosok
Svítílá, reflektory,
světelné zdroje

Napfény-Technika
Solární technika

Építési és biztonságtechnikai
Domovní a bezpečnostní
technika

Készülékek műhelybe
Přístroje pro dílnu, dům a zahradu

Munkahelyek, létrák és
állványok
Pracovní kozy a žebříky

Reklámeszközök
Reklamní prostředky



Gummi-Handleuchte IP 54

Spritzwassergeschützt, IP 54.

- Robuste, handliche Arbeitsleuchte mit Handgriff aus Qualitäts-Hartgummi für Dauerbelastung.
- Mit 6-Kant-Wulst gegen Wegrollen.
- Stabiler, verzinkter Schutzkorb für harten Einsatz.
- Mit Schutzglas und Blendschutz.
- Diese Leuchte ist geeignet für Leuchtmittel der Energieklassen: A++ - E.
- Lieferung ohne Leuchtmittel.

Gumi-kézilámpa IP 54

Freccsenő víz ellen védett, IP 54.

- Robusztus, kézhezálló, tartós terhelésre méretezett munkahelyi lámpa minőségi keménygumiból készült fogantyúval.
- Hatszögű peremmel az elgurulás ellen.
- Stabil, horganyzott védőkosár a fokozottabb igénybevételhez.
- Védőburával és vakítás elleni árnyékolással.
- A lámpatest a következő energiaosztályú égőkkel tud működni: A++ - E.
- Égő nélkül szállítva.



Artikel-Nr. Cikkszám Položka č.	Barcode 4007123...	VPE CE BJ	Kabellänge Kabel-hossz Délka kabelu	Kabelbezeichnung Kabel Typ kabelu	Leistung Teljesítmény Výkon	Fassung Foglalat Objímka	Typ Típus Typ
1 17692 0	054138	10	5 m	H07RN-F 2x1,0	100 W	E27	DE + CZ



Gummi-Handleuchte

- Die bewährte, robuste Handleuchte.
- Schutzkorb mit Klappdeckel.
- Mit Schutzglas.
- Handgriff aus Qualitäts-Hartgummi für Dauerbelastung.
- Lieferung ohne Leuchtmittel.

Gumi-kézilámpa

- A bevált, robusztus kézilámpa.
- Védőkosár csapófedéllel.
- Védőüveggel.
- Minőségi kemény gumiból készült, tartós igénybevételre méretezett fogantyú.
- Égő nélkül szállítva.



Artikel-Nr. Cikkszám Položka č.	Barcode 4007123...	VPE CE BJ	Kabellänge Kabel-hossz Délka kabelu	Kabelbezeichnung Kabel Typ kabelu	Leistung Teljesítmény Výkon	Fassung Foglalat Objímka	Typ Típus Typ
1 17646 6	286942	15	5 m	H05RN-F 2x0,75	60 W	E27	Euro
1 17651 6	286959	10	10 m	H05RN-F 2x0,75	60 W	E27	Euro

Montážní lampa s pryžovou rukojetí IP 54

Chráněno proti stříkající vodě, IP 54.

- Robustní, šikovní pracovní svítlna srukojetí z kvalitní tvrdé pryže pro trvalé zatížení.
- Se šestihraným okrajem proti odkutálení.
- Stabilní pozinkovaný ochranný koš pro použití v nejtvrděších podmínkách.
- S ochranným sklem proti oslnění.
- Toto svítidlo je kompatibilní se žárovkami energetických tříd: A++ - E.
- Dodávka bez zdroje světla.

Montážní lampa s pryžovou rukojetí

- Osvědčená robustní montážní lampa.
- Ochranný koš s odklápěcím víkem.
- S ochranným sklem.
- Rukojeť z kvalitní tvrdé pryže pro trvalé zatížení.
- Dodávka bez zdroje světla.

Überspannungs- & Blitzschutz

Streckdosenleisten

Stromverteilung

Leuchten & Leuchtmittel

Solar-Technik

Haus- & Sicherheitstechnik

Geräte für Werkstatt, Haus & Garten

Arbeitsböcke & Leitern

Werbemittel



Sicherheits-Handleuchte

- Die preisgünstige Qualitäts-Handleuchte.
- Mit stoßdämpfendem, schlagfestem und federndem Schutzkorb.
- Mit Schutzglas.
- Anschlussleitung mit Eurostecker.
- Diese Leuchte ist geeignet für Leuchtmittel der Energieklassen: A++ - E.
- Lieferung ohne Leuchtmittel.

Bezpečnostní montážní lampa

- Nejlevnější kvalitní montážní lampa.
- S ochranným košem tlumícím nárazy, pružícím a odolným proti rázu.
- S ochranným sklem.
- Připojovací vedení s vidlicí Euro.
- Toto svítidlo je kompatibilní se žárovkami energetických tříd: A++ - E.
- Dodávka bez zdroje světla.

Biztonsági kézilámpa

- Kedvező árú minőségi kézilámpa.
- Lökéscsillapító, ütészálló és rugózó védőkosárral.
- Védőüveggel.
- Csatlakozó vezeték európai szabványú dugóval.
- A lámpatest a következő energiaosztályú égőkkel tud működni: A++ - E.
- Égő nélkül szállítva.

MADE IN AUSTRIA



Artikel-Nr. Cikkszám Položka č.	Barcode 4007123...	VPE CE BJ	Kabellänge Kabel-hossz Délka kabelu	Kabelbezeichnung Kabel Typ kabelu	Leistung Teljesítmény Výkon	Fassung Foglalat Objímka	Typ Típus Typ
1 17642 0	599431	20	5 m	H05RN-F 2x0,75	60 W	E27	Euro

Tűfeszültségvédelem
Přepětová ochrana

Hálózati csatlakozósorok
Zásuvkové listy

Aramelosztás
Prodłużovací přívody

Lámpák, fényvetők,
fényfókusok
Svítidla, reflektory,
světelné zdroje

Napfény-Technika
Solární technika

Építési- és biztonságtechnika
Domovní a bezpečnostní
technika

Készülékek műhelybe
Přístroje pro dílnu, dům a zahradu

Munkahelyek, létrák és
álmányok
Pracovní kozy a žebříky

Reklámeszközök
Reklamní prostředky



LuxPrimera Focus 150 LED-Taschenlampe

Extrem helle LED Taschenlampe mit neuer Fokus Technologie.

- Mit extrem heller CREE Hochleistungs-LED (150 Lumen, 5 Watt).
- Sehr hohe Reichweite.
- 2 verschiedene Schaltstufen und Blinkfunktion.
- Elegantes, widerstandsfähiges Aluminiumgehäuse mit Trageschlaufe.
- Staubdicht und spritzwassergeschützt IP 54.

LuxPrimera Focus 150 LED-es zseblámpa

Extrem világos LED zseblámpa új fókusz- technológiával.

- Extrém világos, nagyteljesítményű CREE LED-del (150 Lumen, 5 Watt).
- Igen nagy hatótávolság.

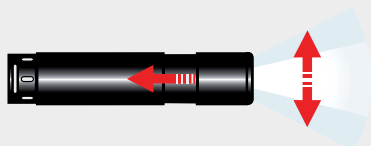

Artikel-Nr. Cikkszám Položka č.	Barcode 4007123...	VPE CE BJ	Verpackung Csomagolás Balení	LED LED LED	Lichtstrom Fényáram Světelný tok	Batterie Typ Elem típus Baterie typ	Leuchtdauer Világítási idő Világítási idő	Länge ca. Hossza kb. Délka cca.	Durchmesser Átmérő Průměr
1 17875 0	600021	12	Blister / Bliszter / Blistr	1 x 5 W	150 lm	3 x AAA	3,5 h	11 cm	30 mm

- 2 különböző kapcsolási fokozat, és villogó funkció.
- Elegáns, ellenálló alumínium burkolat hordszíjjal.
- Portól tömített és fröccsenő víztől védett IP 54.

LuxPrimera Focus 150 LED kapesni svítilna

Extrémně intenzivně svítící kapesní svítilna s novou zaostřovací technologií.

- S extrémně intenzivní, vysoce výkonou CREE LED (150 Lumen, 5 W).
- Velmi velký dosah.
- 2 různé úrovně intenzity osvětlení a funkce blikání.
- Elegantní, odolné hliníkové těleso s poutkem na nošení.
- Prachotěsné a proti stříkající vodě odolné provedení IP 54.

Überspannungs- & Blitzschutz

Streckdosenleisten

Stromverteilung

Leuchten & Leuchtmittel

Solar-Technik

Haus- & Sicherheitstechnik

Geräte für Werkstatt, Haus & Garten

Arbeitsböcke & Leitern

Werbemittel



LuxPrimera Focus 100 LED-Taschenlampe

Leistungsstarke LED Taschenlampe mit neuer Fokus Technologie.

- Mit leistungsstarker CREE Hochleistungs-LED (70 Lumen, 1 Watt).
- Hohe Reichweite.
- 2 verschiedene Schaltstufen und Blinkfunktion.
- Elegantes, widerstandsfähiges Aluminiumgehäuse mit Trageschlaufe.
- Staubdicht und spritzwassergeschützt IP 54.

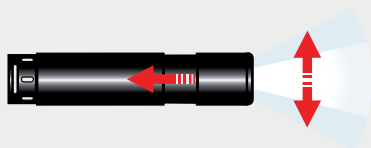

LuxPrimera Focus 100 LED-es zseblámpa

Nagyteljesítményű LED zseblámpa fókusz- technológiával.

- Nagy teljesítményű CREE-LED (70 Lumen, 1 Watt).
- Nagy hatótávolság.



Artikel-Nr. Cikkszám Položka č.	Barcode 4007123...	VPE CE BJ	Verpackung Csomagolás Balení	LED LED LED	Lichtstrom Fényáram Světelný tok	Batterie Typ Elem típus Baterie typ	Leuchtdauer Világítási idő Világítási idő	Länge ca. Hossza kb. Délka cca.	Durchmesser Átmérő Průměr
1 17874 0	600014	12	Blister / Bliszter / Blistr	1 x 1 W	70 lm	1 x AA	3,5 h	9,7 cm	25 mm

- 2 különböző kapcsolási fokozat, és villogó funkció.
- Elegáns, ellenálló alumínium burkolat hordszíjjal.
- BE/KI kapcsoló „amerikai stílusú” érintős funkcióval a lámpa végén.

LuxPrimera Focus 100 LED kapesni svítilna

Extrémně intenzivně svítící kapesní svítilna s novou zaostřovací technologií.

- S extrémně intenzivní, vysoce výkonou CREE LED (70 Lumen, 1 W).
- Velký dosah.
- 2 různé úrovně intenzity osvětlení a funkce blikání.
- Elegantní, odolné hliníkové těleso s poutkem na nošení.
- Vypínač s funkcí Soft-Touch v „americkém stylu” na konci svítilny.

Tűlteszteltéggvédelem
Přepětová ochrana

Hálózati csatlakozósrók
Zásuvkové lišty

Aramelosztás
Prodávňovací přívody

Lámpák, fényvetők,
fényfócsók
Svítlila, reflektory,
světelné zdroje

Napfény-Technika
Solární technika

Építési-és biztonságtechnika
Domovní a bezpečnostní
technika

Készülékek műhelybe
Přístroje pro dílnu, dům a zahrádu

Munkahelyek, létrák és
álmányok
Pracovní kozy a žebříky

Reklámeszközök
Reklamní prostředky



LuxPrimera 140 LED-Taschenlampe

Extrem helle LED Taschenlampe mit hochwertiger Technologie.

- Mit neuer extrem heller 3 Watt CREE Hochleistungs-LED.
- Sehr hohe Reichweite.
- 2 verschiedene Schaltstufen und Blinkfunktion.
- Formschönes, widerstandsfähiges Aluminiumgehäuse mit Trageschlaufe.
- Staubdicht und strahlwassergeschützt IP 65.

LuxPrimera 140 LED-es zseblámpa

Rendkívül erős fényű LED-es zseblámpa a legkorszerűbb technikával.

- Új, rendkívül nagy fényerejű 3 W-os CREE nagy teljesítményű LED-el.
- Igen nagy hatótávolság.
- 2 különböző kapcsolási fokozat, és villogó funkció.



Artikel-Nr. Cikkszám Položka č.	Barcode 4007123...	VPE CE BJ	Verpackung Csomagolás Balení	LED LED LED	Lichtstrom Fényáram Světelný tok	Batterie Typ Elem típus Baterie typ	Leuchtdauer Világítási idő Világítási idő	Länge ca. Hossza kb. Délka cca.	Durchmesser Átmérő Průměr
1 17872 0	563616	12	Blister / Bliszter / Blistr	1 x 3 W	100 lm	3 x AAA	3,5 h	14 cm	35 mm

- Tetszetős külsejű, ellenállóképes alumínium burkolat hordozófüllel.
- Portól és vízsugártól védett IP 65.

LuxPrimera 140 LED kapesni svítlna

Technologicky vyspělá, extrémně světlá kapesní svítlna s diodou 3 W.

- S novou extrémně světlou 3 W CREE vysoce výkonnou LED diodou.
- Velmi velký dosah.
- 2 různé úrovně intenzity osvětlení a funkce blikání.
- Tvarově pěkný, odolný hliníkový kryt s transportním okem.
- Prachotěsná a proti stříkající vodě odolné provedení IP 65.



LuxPrimera 120 LED-Taschenlampe

Leistungsstarke LED Taschenlampe im kompakten Design.

- Mit leistungsstarker 3 Watt Power LED.
- Hohe Reichweite.
- 2 verschiedene Schaltstufen und Blinkfunktion.
- Formschönes, widerstandsfähiges Aluminiumgehäuse mit Trageschlaufe.
- Staubdicht und strahlwassergeschützt IP 65.

LuxPrimera 120 LED-es zseblámpa

Nagy teljesítőképességű, kompakt formájú 3 W-os zseblámpa.

- Nagy teljesítményű 3 W-os Power LED-el.
- Nagy hatótávolság.
- 2 különböző kapcsolási fokozat, és villogó funkció.



Artikel-Nr. Cikkszám Položka č.	Barcode 4007123...	VPE CE BJ	Verpackung Csomagolás Balení	LED LED LED	Lichtstrom Fényáram Světelný tok	Batterie Typ Elem típus Baterie typ	Leuchtdauer Világítási idő Világítási idő	Länge ca. Hossza kb. Délka cca.	Durchmesser Átmérő Průměr
1 17871 0	563609	12	Blister / Bliszter / Blistr	1 x 3 W	80 lm	3 x AAA	3,5 h	12 cm	36 mm

- Tetszetős külsejű, ellenállóképes alumínium burkolat hordozófüllel.
- Portól és vízsugártól védett IP 65.

LuxPrimera 120 LED kapesni svítlna

Výkonná 3 W kapesní svítlna v kompaktním designu.

- S výkonnou 3 W Power LED diodou.
- Velký dosah.
- 2 různé úrovně intenzity osvětlení a funkce blikání.
- Tvarově pěkný, odolný hliníkový kryt s transportním okem.
- Prachotěsná a proti stříkající vodě odolné provedení IP 65.



LuxPrimera 100 LED-Taschenlampe

Ausgestattet mit Power LED. Klein aber stark.

- Mit leistungsstarker 1 Watt Power LED.
- Formschönes, widerstandsfähiges Aluminiumgehäuse mit Trageschleufe.
- Staubdicht und strahlwassergeschützt IP 65.

LuxPrimera 100 LED-es zseblámpa

1 W-os Power LED-el felszerelve. Kicsi, de erős.

- Nagy teljesítményű 1 W-os Power LED-el.
- Tetszetős külsejű, ellenállóképes alumínium burkolat hordozófüllel.
- Portól és vízsugártól védett IP 65.



Artikel-Nr. Cikkszám Položka č.	Barcode 4007123...	VPE CE BJ	Verpackung Csomagolás Balení	LED LED LED	Lichtstrom Fényáram Světelný tok	Batterie Typ Elem típus Baterie typ	Leuchtdauer Világítási idő Világítási idő	Länge ca. Hossza kb. Délka cca.	Durchmesser Átmérő Průměr
1 17870 0	563593	12	Blister / Blisster / Blistr	1 x 1 W	60 lm	1 x AA	3,5 h	10,5 cm	30 mm



LuxPrimera 145 Multicolor LED-Taschenlampe

Ausgestattet mit Power LED. Leuchtet wahlweise in weiß, rot oder grün.

- Mit leistungsstarker 1 Watt Power LED.
- 3 verschiedene Schaltstufen: weiß - rot - grün.
- Formschönes, widerstandsfähiges Aluminiumgehäuse mit Trageschleufe.
- Staubdicht und spritzwassergeschützt IP 64.

LuxPrimera 145 Multicolor LED-es zseblámpa

1 W-os Power LED-el. Tetszés szerint fehér, vörös vagy zöld színben világít.

- Nagy teljesítményű 1 W-os Power LED-el.
- Nagy teljesítményű 1 W-os Power LED-el.
- Tetszetős külsejű, ellenállóképes alumínium burkolat hordozófüllel.
- Porzáró és fröccsenő víz ellen védett: IP 64.



Artikel-Nr. Cikkszám Položka č.	Barcode 4007123...	VPE CE BJ	Verpackung Csomagolás Balení	LED LED LED	Lichtstrom Fényáram Světelný tok	Batterie Typ Elem típus Baterie typ	Leuchtdauer Világítási idő Világítási idő	Länge ca. Hossza kb. Délka cca.	Durchmesser Átmérő Průměr
1 17873 0	563623	12	Blister / Blisster / Blistr	1 x 1 W	60 lm	3 x AAA	3,5 h	15 cm	35 mm

Überspannungs- & Blitzschutz

Streckdoseneisten

Stromverteilung

Leuchten & Leuchtmittel

Solar-Technik

Haus- & Sicherheitstechnik

Geräte für Werkstatt, Haus & Garten

Arbeitsböde & Leitern

Werbemittel

Tűfeszültségvédelem
Préptetőv óchra

Hálózati csatlakozórok
Zásuvkove listy

Aramelosztás
Prodložovací přívody

Lámpák, fényvetők,
fényfócsók
Svítlák, reflektory,
světelné zdroje

Napfény-Technika
Solární technika

Építési és biztonságtechnika
Domovní a bezpečnostní
technika

Készítékek műhelybe
Přístroje pro dílnu, dům a zahrádu

Munkahelyek, létrák és
álmányok
Pracovní kozy a žebříky

Reklámeszközök
Reklamní prostředky



LuxPrimera Pen-Light LED-Taschenlampe

Praktische Leuchte für KFZ, Handwerk und Hobby.

- Mit heller 0,5 Watt LED.
- Vielseitig einsetzbar im Hemdtaschenformat.
- Lebensdauer der LED: 11 Jahre im Dauerbetrieb.
- Stabiles, widerstandfähiges Aluminiumgehäuse.
- Der On/Off Schalter ist im „American Style“ am Lampenende.

LuxPrimera Pen-Light LED-es zseblámpa

Praktikus lámpa az autóba, műhelybe és hobbihoz.

- Világos 0,5 Wattos LED-del.
- Sokoldalúan bevethető ingzseb-formában.
- A LED élettartama: 11 év folyamatos üzemeles.
- Stabil, ellenálló alumínium burkolat.
- A be/ki kapcsoló „amerikai stílusban” a lámpa végén található.
- Burokba csomagolt.

LuxPrimera Pen-Light LED kapesni svítlna

Praktická svítlna do motorových vozidel, pro řemeslníky i hobby.

- S jasnou LED 0,5 W.
- Mnohostranně použitelná, v kapesním formátu.
- Životnost LED: 11 let nepřetržitého provozu.
- Stabilní, odolný hliníkový korpus.
- Vypínač je v „americkém stylu” na konci svítlny.



Artikel-Nr. Cikkszám Položka č.	Barcode 4007123...	VPE CE BJ	Verpackung Csomagolás Balení	LED LED LED	Lichtstrom Fényáram Světelný tok	Batterie Typ Elem típus Baterie typ	Leuchtdauer Világítási idő Világítási idő	Länge ca. Hossza kb. Délka cca.	Durchmesser Átmérő Průměr
1 17597 0	565924	10	Blister / Bliszter / Blistr	1 x 0,5 W	15 lm	1 x AAA	4 h	9 cm	15 mm



Eco-Light FL DUO LED-Taschenlampe

LED Lampe mit Laserpointer - der absolute Trendartikel.

- 8 superhelle LED.
- Griffiges Metallgehäuse.
- Mit integriertem, starkem Laserpointer.
- Softtouch-Schalter mit 2 Funktionen:
 1. LED an
 2. Laserpointer an.

Eco-Light FL DUO LED-es zseblámpa

LED lámpa laser pointer-el - a legaktuálisabb slágercikk.

- 8 db erős fényű LED.
- Jól megmarkolható fémtok.
- Beépített, nagy fényerejű lézermutatóval.
- Könnyen lenyomható kétfunkciós kapcsoló:
 1. LED-ek be,
 2. lézermutató be.



Artikel-Nr. Cikkszám Položka č.	Barcode 4007123...	VPE CE BJ	Verpackung Csomagolás Balení	LED LED LED	Lichtstrom Fényáram Světelný tok	Batterie Typ Elem típus Baterie typ	Leuchtdauer Világítási idő Világítási idő	Länge ca. Hossza kb. Délka cca.	Durchmesser Átmérő Průměr
1 17989 0	213467	4	Blister / Bliszter / Blistr	8	18 lm	3 x AAA	18 h	11 cm	28 mm



Eco-Light FL 135/8 LED-Taschenlampe

LED Lampe im edlen Gehäuse.

- Sehr hohe Lichtleistung durch 8 superhelle LED.
- Gebürstetes Aludesign im handlichen Format.

Eco-Light FL 135/8 LED-es zseblámpa

LED lámpa formatervezett tokban.

- A 8, rendkívül erős fényű LED jelentős fényteljesítményt biztosít.
- Textúrált alumínium-dizájn kézhez álló méretben.



Eco-Light FL 135/8 LED kapesni svítilna

Baterka s LED v pouzdře z ušlechtilého kovu.

- Velmi vysoký světelný výkon díky 8 superjasným LED
- Kartáčovaný hliníkový design v šikovném formátu.

Artikel-Nr. Cikkszám Položka č.	Barcode 4007123...	VPE CE BJ	Verpackung Csomagolás Balení	LED LED LED	Lichtstrom Fényáram Světelný tok	Batterie Typ Elem típus Baterie typ	Leuchtdauer Világítási idő Világítási idő	Länge ca. Hossza kb. Délka cca.	Durchmesser Átmérő Průměr
1 17987 0	213429	4	Blister / Bliszer / Blistr	8	20 lm	2 x AA	15 h	14 cm	23 mm



Eco-Light FL 220/4 LED-Taschenlampe

Schlanke, ausdauernde 4er LED-Taschenlampe.

- 4 x superhelle, weiße LED mit Schutzscheibe.
- Massives Aluminiumgehäuse.
- Mit Trageschleife.
- Für dauerhaften Betrieb und hohe Lichtleistung.

Eco-Light FL 220/4 LED-es zseblámpa

Vékony, tartós 4-es LED zseblámpa.

- 4 db szuperfényes, fehér LED védőüveg mögött.
- Merev alumínium ház.
- Csuklósíjjal.
- Tartós üzemre és nagy fényteljesítményhez.



Eco-Light FL 220/4 LED kapesni svítilna

Tenká, trvanlivá kapesni svítilna se 4 LED.

- 4 vysoce svítivé bílé LED s ochranným sklíčkem.
- Masivní hliníkové pouzdro.
- S poučkem.
- Pro trvalý provoz a vysoký světelný výkon.

Artikel-Nr. Cikkszám Položka č.	Barcode 4007123...	VPE CE BJ	Verpackung Csomagolás Balení	LED LED LED	Lichtstrom Fényáram Světelný tok	Batterie Typ Elem típus Baterie typ	Leuchtdauer Világítási idő Világítási idő	Länge ca. Hossza kb. Délka cca.	Durchmesser Átmérő Průměr
1 17970 0	147021	4	Blister / Bliszer / Blistr	4	15 lm	3 x AA	15 h	20 cm	29 mm

Überspannungs- & Blitzschutz

Streckdoseneisten

Stromverteilung

Leuchten & Leuchtmittel

Solar-Technik

Haus- & Sicherheitstechnik

Geräte für Werkstatt, Haus & Garten

Arbeitsböde & Leitern

Werbemittel

Tűlfeszültségvédelem
Přepětová ochrana

Hálózati csatlakozórok
Zásuvkové lišty

Arámlozottság
Prodlužovací přívody

Lámpák, fényvetők,
fényfócsók
Svítlila, reflektory,
světelné zdroje

Napfény-Technika
Solární technika

Építési és biztonságtechnikai
Domovní a bezpečnostní
technika

Készülékek működésére
Přístroje pro dluhu, dům a zahradu

Munkahelyek, létrák és
álmányok
Pracovní kozy a žebříky

Reklámszövegek
Reklamní prostředky



Highlight 21 LED-Taschenlampe

- Ein kompaktes Kraftpaket mit 21 superhellen LED.
- Drehschalter im Lampenkopf.
- Gummierter Griff.
- Resistent gegen Spritzwasser.

Highlight 21 LED-es zseblámpa

- 21 super-erős LED-et tartalmazó kompakt erőcsomag.



- Forgókapcsoló a lámpafejben.
- Gumival bevont markolat.
- Freccsenő víz ellen védett.

Highlight 21 LED kapesni svítlna

- Kompaktni nadupaný balík s 21 supersvítivými LED.
- Otočný vypínač v hlavě svítilny.
- Pogumovaná rukojeť.
- Odolné proti stříkající vodě.

Artikel-Nr. Cikkszám Položka č.	Barcode 4007123...	VPE CE BJ	Verpackung Csomagolás Balení	LED LED LED	Lichtstrom Fényáram Světelný tok	Batterie Typ Elem típus Baterie typ	Leuchtdauer Világítási idő Világítási idő	Länge ca. Hossza kb. Délka cca.	Durchmesser Átmérő Průměr
1 17840 0	172474	5	Blister / Bliszter / Blistr	21	100 lm	3 x AA	10 h	12 cm	55 mm



Highlight 5 LED-Taschenlampe

- Handliche LED-Taschenlampe mit 5 superhellen LED.
- Drehschalter im Lampenkopf.
- Gummierter Griff.
- Resistent gegen Spritzwasser.

Highlight 5 LED-es zseblámpa

- Készhez álló, 5 super-erős LED-et tartalmazó zseblámpa.



- Forgókapcsoló a lámpafejben.
- Gumival bevont markolat.
- Freccsenő víz ellen védett.

Highlight 5 LED kapesni svítlna

- Šikovná kapesní svítilna LED s 5 supersvítivými LED.
- Otočný vypínač v hlavě svítilny.
- Pogumovaná rukojeť.
- Odolné proti stříkající vodě.

Artikel-Nr. Cikkszám Položka č.	Barcode 4007123...	VPE CE BJ	Verpackung Csomagolás Balení	LED LED LED	Lichtstrom Fényáram Světelný tok	Batterie Typ Elem típus Baterie typ	Leuchtdauer Világítási idő Világítási idő	Länge ca. Hossza kb. Délka cca.	Durchmesser Átmérő Průměr
1 17841 0	172481	4	Blister / Bliszter / Blistr	5	20 lm	3 x AAA	12 h	10 cm	35 mm



Highlight 3+ LED-Taschenlampe

- Kompakte Lampe mit 3 superhellen LED.
- Drehschalter im Lampenkopf.
- Gummierter Griff.
- Zusätzlich eine kleine, sehr helle LED Leuchte mit sicherer Schlüsselkette.

Highlight 3+ LED-es zseblámpa

- Szuper-erős, 3 LED-et tartalmazó kompakt lámpa.



- Forgókapcsoló a lámpafejben.
- Gumival bevont markolat.
- Tartozéka egy kis kulcstartó lánc 1 erős LED-el.
- Burokba csomagolt.

Highlight 3+ LED kapesni svítlna

- Kompaktni svítilna se 3 supersvítivými LED.
- Otočný vypínač v hlavě svítilny.
- Pogumovaná rukojeť.
- Navíc malá, vysoce svítivá LED svítilna s bezpečným řetízkiem na klíče.

Artikel-Nr. Cikkszám Položka č.	Barcode 4007123...	VPE CE BJ	Verpackung Csomagolás Balení	LED LED LED	Lichtstrom Fényáram Světelný tok	Batterie Typ Elem típus Baterie typ	Leuchtdauer Világítási idő Világítási idő	Länge ca. Hossza kb. Délka cca.	Durchmesser Átmérő Průměr
1 17844 0	172511	4	Blister / Bliszter / Blistr	3 + 1	20 + 12 lm	3 x AAA + 3 x AG3/LR41	16 h	10 + 12,8 cm	35 mm



LED-Kopflampe HL 2in1

Als Kopflampe und als Fahrradlampe verwendbar.

- 1 Watt LED mit hoher Leuchtkraft.
- Robustes ABS Gehäuse.
- 3 Schaltstufen und Blinkfunktion.
- Mit Kopfband und Fahrradlenker-Befestigung.

Čelová LED lampa HL 2in1

Lze použít jako čelovku a jako cyklosvítilnu.

- LED 1 Watt s vysokou svítivostí.
- Robustní plášť ABS.
- 3 stupně přepínání a funkce blikání.
- S páskem na hlavu a upevněním na řídítka.

HL 2in1 LED-es fejlámpa

Fejlámpaként és kerékpár-lámpaként egyaránt használható.

- 1 W-os, nagy fényerejű LED.
- Robusztus, ABS-ből készült tok.
- 3 kapcsolási fokozat és villogó funkció.
- Fejpánttal és kerékpár kormányvilla-rögzítővel.



Artikel-Nr. Cikkszám Položka č.	Barcode 4007123...	VPE CE BJ	Verpackung Csomagolás Balení	LED LED LED	Lichtstrom Fényáram Světelný tok	Batterie Typ Elem típus Baterie typ	Leuchtdauer Világítási idő Világítási idő	Abmessungen Méretek Rozměry
1 17986 0	213405	2	Blister / Bliszter / Blistr	1W	60 lm	3 x AAA	6 h	6 x 3,5 x 4,5 cm



LED-Kopflampe HL 10

Funktionelle, variable Kopflampe.

- Mit 10 superhellen LED.
- Je nach Bedarf umschaltbar in 3 verschiedenen Schaltstufen (3/6/10 LED).
- Ideal um beim Joggen, Wandern oder bei Montagearbeiten beide Hände freizuhalten.
- Flexible, breite Bänder für festen Sitz, verstellbar für jede Kopfgröße.
- Neigungswinkel der Leuchte einstellbar.
- Mit Druckknopfschalter Ein/Aus.

Čelová LED lampa HL 10

Funkční, variabilní čelovky.

- S 10 supersvětlými LED diodami.
- Podle potřeby lze volit mezi 3 různými stupni intenzity osvětlení (3/6/10 LED diod).
- Nechává obě ruce volné. Ideální pro běh, turistiku nebo při montážních pracích.
- Pružné a široké pásky pro pevné upevnění, lze nastavit na jakoukoliv velikost hlavy.
- Nastavitelný úhel sklonu světla.
- S tlačítkovým vypínačem.

HL 10 LED-es fejlámpa

Funkcionálisan variálható fejlámpa.

- 1db, rendkívül erős fényű LED-el.
- Szükség szerint 3 különböző kapcsolási fokozatba kapcsolható át (3/6/10 LED).
- Ideális ahhoz, hogy kocogás, kirándulás vagy szerelési munkák végzése során mindkét kéz szabadon maradjon.
- Rugalmas, széles pántok a biztos üléshez, mely minden fejmérethez igazítható.
- A lámpa dőlésszöge beállítható.
- BE/KI nyomógombos kapcsolóval.



Artikel-Nr. Cikkszám Položka č.	Barcode 4007123...	VPE CE BJ	Verpackung Csomagolás Balení	LED LED LED	Lichtstrom Fényáram Světelný tok	Batterie Typ Elem típus Baterie typ	Leuchtdauer Világítási idő Doba svícení
1 17977 0	147090	2	Blister / Bliszter / Blistr	10	30 lm	3 x AAA	max. 15 h

Überspannungs- & Blitzschutz

Streckdosenleisten

Stromverteilung

Leuchten & Leuchtmittel

Solar-Technik

Haus- & Sicherheitstechnik

Geräte für Werkstatt, Haus & Garten

Arbeitsböde & Lefern

Werbemittel

Tűlfeszültségvédelem
Prépatóv óchra

Hálózati csatlakozósorok
Zásuvkove listy

Aramelosztás
Prodluzovací přívody

Lámpák, fényvetők,
fényfócsók
Svítőlámpa reflektory,
světelné zdroje

Napfény-technika
Solární technika

Építési-és biztonságtéchnika
Domovní a bezpečnostní
technika

Készülékek műhelybe
Přístroje pro dílnu, dům a zahradu

Munkahelyek, létrák és
állványok
Pracovní kozy a žebříky

Reklámeszközök
Reklamní prostředky



Nachtlicht NL1-S mit Schalter

- Vermittelt Sicherheit in dunklen Räumen.
- Sanftes, unaufdringliches Licht.
- Beliebige Ein- und Ausschalten durch Schalter.
- Extrem geringer Stromverbrauch.

NL1-S éjjelilámpa kapcsolóval

- Biztonságot nyújt a sötét szobákban.
- Gyenge, nem erőteljes fény.
- Tetszőleges be- és kikapcsolás a kapcsolóval.
- Rendkívül csekély áramfogyasztás.



Artikel-Nr. Cikkszám Položka č.	Barcode 4007123...	VPE CE BJ	Verpackung Csomagolás Balení	Leistung Teljesítmény Výkon	Farbe Színek Barva
1 50720 0	602605	6	Blister / Bliszter / Blistr	1,5 W	Weiß / Fehér / Bílá



LED-Orientierungslicht OL 02E mit Dämmerungssensor

- Orientierungslicht mit Dämmerungssensor und 2 LED für jahrelangen Betrieb.
- Extrem geringer Stromverbrauch, ca. 0,85 W.
- Schaltet automatisch bei Dunkelheit ein.
- Vermittelt Sicherheit in dunklen Räumen.
- Sanftes, unaufdringliches Licht.

Írányfény OL 02E LED alkonykapcsolóval

- Az éjszakai tájékozódást segítő lámpa sötétedéskapcsolóval és 2 világító dióddal, akár több éves tartós használatra.
- Extrém alacsony áramfog - yasztás, kb. 0,85 W.
- Sötétségben automatikusan bekapcsol.
- Biztonságot nyújt a sötét szobákban.
- Gyenge, nem erőteljes fény.



Artikel-Nr. Cikkszám Položka č.	Barcode 4007123...	VPE CE BJ	Verpackung Csomagolás Balení	LED LED LED	Lichtstrom Fényáram Svételny tok	Farbe Színek Barva
1 17322 0	610457	4	Blister / Bliszter / Blistr	2	1 lm	Weiß / Fehér / Bílá

Noční lampa NL1-S se spínačem

- Zajišťuje bezpečnost ve tmavých místnostech.
- Mírné, decentní světlo.
- Libovolné zapínání a vypínání vypínačem.
- Mimořádně nízká spotřeba proudu.

Orientační světlo OL 02E s LED se soumrakovým spínačem

- Orientační světlo s se soumrakovým spínačem a 2 svítivými diodami pro mnoholetý trvalý provoz.
- Extrémně nízká spotřeba proudu, cca 0,85 W.
- Zapne se automaticky při setmění.
- Zajišťuje bezpečnost ve tmavých místnostech.
- Mírné, decentní světlo.



LED-Orientierungslicht OL 02R mit Dämmerungssensor

- Orientierungslicht mit Dämmerungssensor und 2 LED für jahrelangen Betrieb.
- Extrem geringer Stromverbrauch, ca. 0,85 W.
- Schaltet automatisch bei Dunkelheit ein.
- Vermittelt Sicherheit in dunklen Räumen.
- Sanftes, unaufdringliches Licht.

Írányfény OL 02R LED alkonykapcsolóval

- Az éjszakai tájékozódást segítő lámpa sötétedéskapcsolóval és 2 világító dióddal, akár több éves tartós használatra.
- Extrém alacsony áramfog - yasztás, kb. 0,85 W.
- Sötétségben automatikusan bekapcsol.
- Biztonságot nyújt a sötét szobákban.
- Gyenge, nem erőteljes fény.
- Burokba csomagolt.



Artikel-Nr. Cikkszám Položka č.	Barcode 4007123...	VPE CE BJ	Verpackung Csomagolás Balení	LED LED LED	Lichtstrom Fényáram Svételny tok	Farbe Színek Barva
1 17321 0	610440	4	Bliester / Bliszter / Blistr	2	0,5 lm	Weiß / Fehér / Bílá



LED-Orientierungslicht OL 02 mit Dämmerungssensor

- Orientierungslicht mit Dämmerungssensor und 2 LED für jahrelangen Betrieb.
- Vermittelt Sicherheit in dunklen Räumen.
- Sanftes, unaufdringliches Licht.
- Schaltet automatisch bei Dunkelheit ein.
- Extrem geringer Stromverbrauch.

Írányfény OL 02 LED alkonykapcsolóval

- Az éjszakai tájékozódást segítő lámpa sötétedéskapcsolóval és 2 világító dióddal, akár több éves tartós használatra.
- Biztonságot nyújt a sötét szobákban.
- Gyenge, nem erőteljes fény.
- Sötétségben automatikusan bekapcsol.
- Rendkívül csekély áramfogyasztás.



Artikel-Nr. Cikkszám Položka č.	Barcode 4007123...	VPE CE BJ	Verpackung Csomagolás Balení	LED LED LED	Lichtstrom Fényáram Svételny tok	Farbe Színek Barva
1 50722 0	148394	4	Bliester / Bliszter / Blistr	2		Weiß / Fehér / Bílá

Orientační světlo OL 02R s LED se soumrakovým spínačem

- Orientační světlo s se soumrakovým spínačem a 2 svítivými diodami pro mnoholetý trvalý provoz.
- Extrémně nízká spotřeba proudu, cca 0,85 W.
- Zapne se automaticky při setmění.
- Zajišťuje bezpečnost ve tmavých místnostech.
- Mírné, decentní světlo.

Orientační světlo OL 02 s LED se soumrakovým spínačem

- Orientační světlo s se soumrakovým spínačem a 2 svítivými diodami pro mnoholetý trvalý provoz.
- Zajišťuje bezpečnost ve tmavých místnostech.
- Mírné, decentní světlo.
- Zapne se automaticky při setmění.
- Mimořádně nízká spotřeba proudu.

Überspannungs- & Blitzschutz

Streckdoseneisten

Stromverteilung

Leuchten & Leuchtmittel

Solar-Technik

Haus- & Sicherheitstechnik

Geräte für Werkstatt, Haus & Garten

Arbeitsbühne & Leitern

Werbemittel



XXL SOLAR PANEL

Solar LED-Strahler Duo Premium SOL SV1205 P2 IP 44 mit Infrarot-Bewegungsmelder

- Solides, modernes Aluminium-Gehäuse.
- Solarmodul unabhängig von dem Strahler auf der Sonnenseite montierbar (inkl. 4,75 m Verbindungskabel).
- 12 Hochleistungs-LED mit gebündeltem Lichtstrahl.
- Beide Strahler schwenk-, dreh- und arretierbar.
- Infrarot-Bewegungsmelder mit max. 180° Erfassungswinkel (horizontal) und max. 10 m Reichweite.
- Einschaltdauer von ca. 10 Sekunden bis ca. 60 Sekunden regelbar.
- Ansprechhelligkeit über Dämmerungsschalter regelbar.
- Sensibilität des Infrarot-Bewegungsmelders einstellbar.
- Inklusive 3 wieder aufladbarer und austauschbarer NiMH Mignon AA Akkus (2500 mAh).
- Leuchtdauer bei voll geladenen Akkus ca. 90 Minuten.
- Solarmodul: 220 x 190 mm - Solarleistung 2 Wp.

Napelemes DUÓ Prémium LED-fényszóró SOL SV1205 P2 IP 44 infravörös mozgásérzékelővel

- Erős, modern alumínium ház.
- A napelemes modult a lámpatesttől függetlenül, a napos oldalra kell szerelni (vele szállítunk 4,75 m csatlakozó kábelt).
- 12 db nagyteljesítményű LED, fókuszált fénykévével.
- Mindkét fényszóró süllyeszthető, forgatható és állítható.
- Infravörös mozgásjelző max. 180°-os befogási szöggel (vízszintesen) és max.

- 10 m-es hatótávval.
- A bekapcsolási időtartam kb. 10 másodperc és kb. 60 másodperc között állítható be.
- A megszólalási fényerő alkonycapcsolóval állítható.
- Állítható érzékenység.
- Három újratölthető és cserélhető NiMH Mignon AA elemmel (2500 mAh).
- Világítási idő teljesen feltöltött elem esetén kb. 90 perc.
- Szolár modul: 220 x 190 mm - solár teljesítmény 2Wp.

Solárni LED svítidlo DUO Premium SOL SV1205 P2 IP 44 s pohybovým PIR detektorem

- Solidní, moderní hliníkové těleso.
- Solární modul lze namontovat na sluneční straně nezávisle od lampy (včet. 4,75 m spojovacího kabelu).
- 12 vysoce výkonných LED se svazky paprsků.
- Oba lampy se sklopným nastavením polohy, otáčením a aretací.
- Infračervený hlásič pohybu s max. úhlem snímání světla 180° (horizontální) a max. dosvitem 10 m.
- Délku zapnutí lze regulovat od cca 10 sekund do cca 60 sekund.
- Spínací práh okolního jasu lze regulovat přes soumrakový spínač.
- Lze nastavit citlivost.
- Včetně tří nabíjecích a vyměnitelných baterií NiMH mignon typu AA (2500 mAh).
- Doba svícení po úplném nabití akumulátorů cca 90 minut.
- Solární modul: 220 x 190 mm - solární výkon 2 Wp.



Artikel-Nr.	Barcode	VPE	LED	Lichtstrom	Kabellänge	Farbe
Cikkszám		CE	LED	Fényáram	Kabel-hossz	Szinek
Položka č.		BJ	LED	Světelný tok	Délka kabelu	Barva
1 17943 0	4007123617036	4	12 x 0,5 W	~ 480 lm	4,75 m	Anthrazit / antracit / antraciet



XXL SOLAR PANEL

Solar LED-Leuchte Duo Premium SOL LV1205 P2 IP 44 mit Infrarot-Bewegungsmelder

- Technische Daten wie oben.
- 12 Hochleistungs-LED mit gefrosteter Streuscheibe für großflächige Ausleuchtung.

Napelemes DUÓ Prémium LED-lámpa SOL LV1205 P2 IP 44 infravörös mozgásérzékelővel

- Műszaki adatok a fentiekkel megegyeznek
- 12 db nagyteljesítményű LED matt szórólencsével, nagy felület megvilágítására.

Solárni LED lampa DUO Premium SOL LV1205 P2 IP 44 s pohybovým PIR detektorem

- Technická data jako nahoře.
- 12 vysoce výkonných LED s čelním krytem k rozptylu světla pro velkoplošni osvětlení.

Artikel-Nr.	Barcode	VPE	LED	Lichtstrom	Kabellänge	Farbe
Cikkszám		CE	LED	Fényáram	Kabel-hossz	Szinek
Položka č.		BJ	LED	Světelný tok	Délka kabelu	Barva
1 17944 0	4007123617050	4	12 x 0,5 W	~ 480 lm	4,75 m	Anthrazit / antracit / antraciet

Tűlteszteltéggvédelem
Přepětová ochrana

Hálózati csatlakozások
Zásuvkové lišty

Aramelosztás
Prodávateľov prírody

Lámpák, fényszórók,
fényszórók
Svítílá, reflektory,
světelné zdroje

Napfény-Technika
Solárni technika

Építési-és biztonságtechnika
Domovní a bezpečnostní
technika

Készülékek műhelybe
Přístroje pro dílnu, dům a zahradu

Munkahelyek, létrák és
álmányok
Pracovní kozy a žebříky

Reklámszórók
Reklamní prostředky



XXL SOLAR PANEL

Solar LED-Strahler Duo Premium SOL SV0805 P2 IP 44 mit Infrarot-Bewegungsmelder

- Solides, modernes Aluminium-Gehäuse.
- Solarmodul unabhängig von dem Strahler auf der Sonnenseite montierbar (inkl. 4,75 m Verbindungskabel).
- 8 Hochleistungs-LED mit gebündeltem Lichtstrahl.
- Beide Strahler schwenk-, dreh- und arretierbar.
- Infrarot-Bewegungsmelder mit max. 180° Erfassungswinkel (horizontal) und max. 10 m Reichweite.
- Einschaltdauer von ca. 10 Sekunden bis ca. 60 Sekunden regelbar.
- Ansprechhelligkeit über Dämmerungsschalter regelbar.
- Sensibilität des Infrarot-Bewegungsmelders einstellbar.
- Inklusive 3 wieder aufladbarer und austauschbarer NiMH Mignon AA Akkus (2200 mAh).
- Leuchtdauer bei voll geladenen Akkus ca. 110 Minuten.
- Solarmodul: 220 x 190 mm - Solarleistung 2 Wp.

Napelemes DUÓ Prémium LED-fényszóró SOL SV0805 P2 IP 44 infravörös mozgásérzékelővel

- Erős, modern alumínium ház.
- A napelemes modult a lámpatesttől függetlenül, a napos oldalra kell szerelni (vele szállítunk 4,75 m csatlakozó kábelt).
- 8 db nagyteljesítményű LED, fókuszált fénykévével.
- Mindkét fényszóró süllyeszthető, forgatható és állítható.
- Infravörös mozgásjelző max. 180°-os befogási szöggel (vízszintesen) és max. 10 m-es hatótávval.



Artikel-Nr. Cikkszám Položka č.	Barcode	VPE CE BJ	LED LED LED	Lichtstrom Fényáram Světelný tok	Kabellänge Kabel-hossz Délka kabelu	Farbe Színek Barva
1 17941 0	4007123616992	4	8 x 0,5 W	~ 320 lm	4,75 m	Anthrazit / antracit / antraciet



XXL SOLAR PANEL

Solar LED-Leuchte Duo Premium SOL LV0805 P2 IP 44 mit Infrarot-Bewegungsmelder

- Technische Daten wie oben.
- 8 Hochleistungs-LED mit gefrosteter Streuscheibe für großflächige Ausleuchtung.

Napelemes DUÓ Prémium LED-lámpa SOL LV0805 P2 IP 44 infravörös mozgásérzékelővel

- Műszaki adatok a fentiekkel megegyeznek
- 8 db nagyteljesítményű LED matt szórólencsével, nagy felület megvilágítására.

Artikel-Nr. Cikkszám Položka č.	Barcode	VPE CE BJ	LED LED LED	Lichtstrom Fényáram Světelný tok	Kabellänge Kabel-hossz Délka kabelu	Farbe Színek Barva
1 17942 0	4007123617012	4	8 x 0,5 W	~ 320 lm	4,75 m	Anthrazit / antracit / antraciet

- A bekapcsolási időtartam kb. 10 másodperc és kb. 60 másodperc között állítható be.
- A megszólalási fényerő alkonykapcsolóval állítható.
- Állítható érzékenység.
- Három újratölthető és cserélhető NiMH Mignon AA elemmel (2200 mAh).
- Világítási idő teljesen feltöltött elem esetén kb. 110 perc.
- Szolár modul: 220 x 190 mm - szolár teljesítmény 2Wp.

Solární LED svítidlo DUO Premium SOL SV0805 P2 IP 44 s pohybovým PIR detektorem

Pro použití ve venkovním prostředí, IP 44.

- Lze provozovat nezávisle na elektrické síti - ideální pro přístřešky pro auta, přístřešky, zahrady.
- Solidní, moderní hliníkové těleso.
- Solární modul lze namontovat na sluneční straně nezávisle od lampy (včet. 4,75 m spojovacího kabelu).
- 8 vysoce výkonných LED se svazky paprsků.
- Oba lampy se sklopným nastavením polohy, otáčením a aretací.
- Infračervený hlásič pohybu s max. úhlem snímání světla 180° (horizontální) a max. dosvitem 10 m.
- Délku zapnutí lze regulovat od cca 10 sekund do cca 60 sekund.
- Spínací práh okolního jasu lze regulovat přes soumrakový spínač.
- Lze nastavit citlivost.
- Včetně tří nabíjecích a vyměnitelných baterií NiMH mignon typu AA (2200 mAh).
- Doba svícení po úplném nabití akumulátorů cca 110 minut.
- Solární modul: 220 x 190 mm - solární výkon 2 Wp.

Solární LED lampa DUO Premium SOL LV0805 P2 IP 44 s pohybovým PIR detektorem

- Technická data jako nahoře
- 8 vysoce výkonných LED s čelním krytem k rozptýlu světla pro velkoplošné osvětlení.

Überspannungs- & Blitzschutz

Streckdosenleisten

Stromverteilung

Leuchten & Leuchtmittel

Solar-Technik

Haus- & Sicherheitstechnik

Geräte für Werkstatt, Haus & Garten

Arbeitsbühne & Leitern

Werbemittel



Solar LED-Strahler Duo Premium SOL SV0805 P1 IP 44 mit Infrarot-Bewegungsmelder

- Solides, modernes Aluminium-Gehäuse.
- Solarmodul unabhängig von dem Strahler auf der Sonnenseite montierbar (inkl. 4,75 m Verbindungskabel).
- 8 Hochleistungs-LED mit gebündeltem Lichtstrahl.
- Beide Strahler schwenk-, dreh- und arretierbar.
- Infrarot-Bewegungsmelder mit max. 180° Erfassungswinkel (horizontal) und max. 10 m Reichweite.
- Einschaltdauer von ca. 10 Sekunden bis ca. 60 Sekunden regelbar.
- Ansprechhelligkeit über Dämmerungsschalter regelbar.
- Sensibilität des Infrarot-Bewegungsmelders einstellbar.
- Inklusive 3 wieder aufladbarer und austauschbarer NiMH Mignon AA Akkus (2200 mAh).
- Leuchtdauer bei voll geladenen Akkus ca. 110 Minuten.
- Solarmodul: 190 x 115 mm - Solarleistung 1 Wp.

befogási szöggel (vízszintesen) és max. 10 m-eshatótávval.

- A bekapcsolási időtartam kb. 10 másodperc és kb. 60 másodperc között állítható be.
- A megszólalási fényerő alkonycapcsolóval állítható.
- Állítható érzékenység.
- Három újratölthető és cserélhető NiMH Mignon AA elemmel (2200 mAh).
- Világítási idő teljesen feltöltött elem esetén kb. 110 perc.
- Szolár-egység: 190 x 115 mm – solár- teljesítmény 1 Wp.

Solární LED svítidlo DUO Premium SOL SV0805 P1 IP 44 s pohybovým PIR detektorem

- Solidní, moderní hliníkové těleso.
- Solární modul lze namontovat na sluneční straně nezávisle od lampy (včet. 4,75 m spojovacího kabelu).
- 8 vysoce výkonných LED se svazky paprsků.
- Oba lampa se sklopným nastavením polohy, otáčením a aretací.
- Infračervený hlásič pohybu s max. úhlem snímání světla 180° (horizontální) a max. dosvitem 10 m.
- Délku zapnutí lze regulovat od cca 10 sekund do cca 60 sekund.
- Spínací práh okolního jasu lze regulovat přes soumrakový spínač.
- Lze nastavit citlivost.
- Včetně tří nabíjecích a vyměnitelných baterií NiMH mignon typu AA (2200 mAh).
- Doba svícení po úplném nabití akumulátorů cca 110 minut.
- Solární modul: 190 x 115 mm - solární výkon 1 Wp.
- V barevném kartonovém balení

Napelemes DUÓ Prémium LED-fényszóró SOL SV0805 P1 IP 44 infravörös mozgásérzékelővel

- Erős, modern alumínium ház.
- A napelemes modult a lámpatesttől függetlenül, a napos oldalra kell szerelni (vele szállítunk 4,75 m csatlakozó kábelt).
- 8 db nagyteljesítményű LED, fókuszált fénykékével.
- Mindkét fényszóró süllyeszthető, forgatható és állítható.
- Infravörös mozgásjelző max. 180°-os



Artikel-Nr. Cikkszám Položka č.	Barcode	VPE CE BJ	LED LED LED	Lichtstrom Fényáram Světelný tok	Kabellänge Kabel-hossz Délka kabelu	Farbe Színek Barva
1 17938 0	4007123616954	4	8 x 0,5 W	~ 320 lm	4,75 m	Anthrazit / antracit / antraciet



Solar LED-Leuchte Duo Premium SOL LV0805 P1 IP 44 mit Infrarot-Bewegungsmelder

- Technische Daten wie oben.
- 8 Hochleistungs-LED mit gefrosterter Streuscheibe für großflächige Ausleuchtung.

Solární LED lampa DUO Premium SOL LV0805 P1 IP 44 s pohybovým PIR detektorem

- Technická data jako nahoře.
- 8 vysoce výkonných LED s čelním krytem k rozptylu světla pro velkoplošni osvětlení.

Napelemes DUÓ Prémium LED-lámpa SOL LV0805 P1 IP 44 infravörös mozgásérzékelővel

- Műszaki adatok a fentiekkel megegyeznek
- 8 db nagyteljesítményű LED matt szórólencsével, nagy felület megvilágítására.

Artikel-Nr. Cikkszám Položka č.	Barcode	VPE CE BJ	LED LED LED	Lichtstrom Fényáram Světelný tok	Kabellänge Kabel-hossz Délka kabelu	Farbe Színek Barva
1 17939 0	4007123616978	4	8 x 0,5 W	~ 320 lm	4,75 m	Anthrazit / antracit / antraciet

Tűltesztelés-egység
Prézetív óchra

Hálózat csatlakozások
Zásuvkóvé listy

Aramelosztás
Prodávající přívody

Lámpák, fényszórók,
fénycsövek
Svítidla, reflektory,
světelné zdroje

Napfény-Technika
Solární technika

Építési és biztonságtechnikai
Domovní a bezpečnostní
technika

Készülékek műhelybe
Přístroje pro dílnu, dům a zahradu

Munkahelyek, létrák és
álmányok
Pracovní kozy a žebříky

Reklámszórók
Reklamní prostředky



XXL SOLAR PANEL

Solar LED-Strahler Premium SOL SH1205 P2 IP 44 mit Infrarot-Bewegungsmelder

- Solides, modernes Aluminium-Gehäuse.
- Solarmodul unabhängig von dem Strahler auf der Sonnenseite montierbar (inkl. 4,75 m Verbindungskabel).
- 12 Hochleistungs-LED mit gebündeltem Lichtstrahl.
- Strahler schwenk-, dreh- und arretierbar.
- Infrarot-Bewegungsmelder mit max. 180° Erfassungswinkel (horizontal) und max. 10 m Reichweite.
- Einschaltdauer von ca. 10 Sekunden bis ca. 60 Sekunden regelbar.
- Ansprechhelligkeit über Dämmerungsschalter regelbar.
- Sensibilität des Infrarot-Bewegungsmelders einstellbar.
- Inklusive 3 wieder aufladbarer und austauschbarer NiMH Mignon AA Akkus (2500 mAh).
- Leuchtdauer bei voll geladenen Akkus ca. 90 Minuten.
- Solarmodul: 220 x 190 mm - Solarleistung 2 Wp.
- Im farbigen Verkaufs-Karton.

Napelemes Prémium LED-fényszóró SOL SH1205 P2 IP 44 infravörös mozgásérzékelővel

- Erős, modern alumínium ház.
- A napelemes modult a lámpatesttől függetlenül, a napos oldalra kell szerelni (vele szállítunk 4,75 m csatlakozó kábelt).
- 12 db nagyteljesítményű LED, fókuszált fénykévével.
- Billenthető és arretálható fényszóró.
- Infravörös mozgásjelző max. 180°-os befogási szöggel (vízszintesen) és max. 10 m-eshatóttával.



Artikel-Nr. Cikkszám Položka č.	Barcode	VPE CE BJ	LED LED LED	Lichtstrom Fényáram Světelný tok	Kabellänge Kabel-hossz Délka kabelu	Farbe Szinek Barva
1 17935 0	4007123616916	6	12 x 0,5 W	~ 480 lm	4,75 m	Anthrazit / antracit / antraciet



XXL SOLAR PANEL

Solar LED-Leuchte Premium SOL LH1205 P2 IP 44 mit Infrarot-Bewegungsmelder

- Technische Daten wie oben.
- 12 Hochleistungs-LED mit gefrosteter Streuscheibe für großflächige Ausleuchtung.

Napelemes Prémium LED-lámp SOL LH1205 P2 IP 44 infravörös mozgásérzékelővel

- Műszaki adatok a fentiekkel megegyeznek
- 12 db nagyteljesítményű LED matt szórólencsével, nagy felület megvilágítására.

Artikel-Nr. Cikkszám Položka č.	Barcode	VPE CE BJ	LED LED LED	Lichtstrom Fényáram Světelný tok	Kabellänge Kabel-hossz Délka kabelu	Farbe Szinek Barva
1 17937 0	4007123616930	6	12 x 0,5 W	~ 480 lm	4,75 m	Anthrazit / antracit / antraciet

- A bekapcsolási időtartam kb. 10 másodperc és kb. 60 másodperc között állítható be.
- A megszólalási fényerő alkonycapcsolóval állítható.
- Állítható érzékenység.
- Három újratölthető és cserélhető NiMH Mignon AA elemmel (2500 mAh).
- Világítási idő teljesen feltöltött elem esetén kb. 90 perc.
- Szolár modul: 220 x 190 mm - szolár teljesítmény 2Wp.
- Kijelző - kartonban.

Solární LED svítidlo Premium SOL SH1205 P2 IP 44 s pohybovým PIR detektorem

- Solidní, moderní hliníkové těleso.
- Solární modul lze namontovat na sluneční straně nezávisle od lampy (včet. 4,75 m spojovacího kabelu).
- 12 vysoce výkonných LED se svazky paprsků.
- Lampa se sklopným nastavením polohy a aretací.
- Infračervený hlásič pohybu s max. úhlem snímání světla 180° (horizontální) a max. dosvitem 10 m.
- Délku zapnutí lze regulovat od cca 10 sekund do cca 60 sekund.
- Spínací práh okolního jasu lze regulovat přes soumrakový spínač.
- Lze nastavit citlivost.
- Včetně tří nabíjecích a vyměnitelných baterií NiMH mignon typu AA (2500 mAh).
- Doba svícení po úplném nabití akumulátorů cca 90 minut.
- Solární modul: 220 x 190 mm - solární výkon 2 Wp.
- V barevném kartonovém balení

Solární LED lampa Premium SOL LH1205 P2 IP 44 s pohybovým PIR detektorem

- Technická data jako nahoře.
- 12 vysoce výkonných LED s čelním krytem k rozptylu světla pro velkoplošni osvětlení.

Überspannungs- & Blitzschutz

Streckdosenleisten

Stromverteilung

Leuchten & Leuchtmittel

Solar-Technik

Haus- & Sicherheitstechnik

Geräte für Werkstatt, Haus & Garten

Arbeitsböde & Leifern

Werbemittel



XXL SOLAR PANEL

Solar LED-Strahler Premium SOL SH0805 P2 IP 44 mit Infrarot-Bewegungsmelder

- Solides, modernes Aluminium-Gehäuse.
- Solarmodul unabhängig von dem Strahler auf der Sonnenseite montierbar (inkl. 4,75 m Verbindungskabel).
- 8 Hochleistungs-LED mit gebündeltem Lichtstrahl.
- Strahler schwenk-, dreh- und arretierbar.
- Infrarot-Bewegungsmelder mit max. 180° Erfassungswinkel (horizontal) und max. 10 m Reichweite.
- Einschaltdauer von ca. 10 Sekunden bis ca. 60 Sekunden regelbar.
- Ansprechhelligkeit über Dämmerungsschalter regelbar.
- Sensibilität des Infrarot-Bewegungsmelders einstellbar.
- Inklusive 3 wieder aufladbarer und austauschbarer NiMH Mignon AA Akkus (2200 mAh).
- Leuchtdauer bei voll geladenen Akkus ca. 110 Minuten.
- Solarmodul: 220 x 190 mm - Solarleistung 2 Wp.
- Im farbigen Verkaufs-Karton.

- Infraröser mozgásjelző max. 180°-os befogási szöggel (vízszintesen) és max. 10 m-eshatótávval.
- A bekapcsolási időtartam kb. 10 másodperc és kb. 60 másodperc között állítható be.
- A megszólalási fényerő alkonykapcsolóval állítható.
- Állítható érzékenység.
- Három újratölthető és cserélhető NiMH Mignon AA elemmel (2200 mAh).
- Világítási idő teljesen feltöltött elem esetén kb. 110 perc.
- Szolár modul: 220 x 190 mm - szolár teljesítmény 2Wp.
- Kijelző - kartonban.

Solární LED svítidlo Premium SOL SH0805 P2 IP 44 s pohybovým PIR detektorem

- Solidní, moderní hliníkové těleso.
- Solární modul lze namontovat na sluneční straně nezávisle od lampy (včet. 4,75 m spojovacího kabelu).
- 8 vysoce výkonných LED se svazky paprsků.
- Lampa se sklápňným nastavením polohy a aretací.
- Infračervený hlásič pohybu s max. úhlem snímání světla 180° (horizontální) a max. dosvitem 10 m.
- Délku zapnutí lze regulovat od cca 10 sekund do cca 60 sekund.
- Spínací práh okolního jasu lze regulovat přes soumrakový spínač.
- Lze nastavit citlivost.
- Včetně tří nabíjecích a vyměnitelných baterií NiMH mignon typu AA (2200 mAh).
- Doba svícení po úplném nabití akumulátorů cca 110 minut.
- Solární modul: 220 x 190 mm - solární výkon 2Wp.
- V barevném kartonovém balení

Napelemes Prémium LED-fényszóró SOL SH0805 P2 IP 44 infravörös mozgásérzékelővel

- Erős, modern alumínium ház.
- A napelemes modult a lámpatesttől függetlenül, a napos oldalra kell szerelni (vele szállítunk 4,75 m csatlakozó kábelt).
- 8 db nagyteljesítményű LED, fókuszált fénykévél.
- Billenthető és arretálható fényszóró.



Artikel-Nr. Cikkszám Položka č.	Barcode	VPE CE BJ	LED LED LED	Lichtstrom Fényáram Svételnyí tok	Kabellänge Kabel-hossz Délka kabelu	Farbe Szinek Barva
117933 0	4007123616879	6	8 x 0,5 W	~ 320 lm	4,75 m	Anthrazit / antracit / antraciet

Solar LED-Leuchte Premium SOL LH0805 P2 IP 44 mit Infrarot-Bewegungsmelder

- Technische Daten wie oben.
- 8 Hochleistungs-LED mit gefrosterter Streuscheibe für großflächige Ausleuchtung.

Solární LED lampa Premium SOL LH0805 P2 IP 44 s pohybovým PIR detektorem

- Technická data jako nahoře.
- 8 vysoce výkonných LED s čelním krytem k rozptylu světla pro vcelkoplošný osvětlení.

Napelemes Prémium LED-lámpa SOL LH0805 P2 IP 44 infravörös mozgásérzékelővel

- Műszaki adatok a fentiekkel megegyeznek
- 8 db nagyteljesítményű LED matt szórólencsével, nagy felület megvilágítására.



XXL SOLAR PANEL

Artikel-Nr. Cikkszám Položka č.	Barcode	VPE CE BJ	LED LED LED	Lichtstrom Fényáram Svételnyí tok	Kabellänge Kabel-hossz Délka kabelu	Farbe Szinek Barva
117934 0	4007123616893	6	8 x 0,5 W	~ 320 lm	4,75 m	Anthrazit / antracit / antraciet

Tűlteszteltéggvédelem
Přepětová ochranaHálózati csatlakozórok
Zásuvkové listyArámeloztás
Prodłużovací přívodyLámpák, fényszórók,
fényszórók
Svítidla, reflektory,
světelné zdrojeNapfény-Technika
Solární technikaÉpítési-és biztonságtechnika
Domovní a bezpečnostní
technikaKészítékek mőhelybe
Přístroje pro dílnu, dům a zahraduMunkahelyek, létrák és
állványok
Pracovní kozy a žebříkyReklámeszközök
Reklamní prostředky



Solar LED-Strahler Premium SOL SH0805 P1 IP 44 mit Infrarot-Bewegungsmelder

- Solides, modernes Aluminium-Gehäuse.
- Solarmodul unabhängig von dem Strahler auf der Sonnenseite montierbar (inkl. 4,75 m Verbindungskabel).
- 8 Hochleistungs-LED mit gebündeltem Lichtstrahl.
- Strahler schwenk-, dreh- und arretierbar.
- Infrarot-Bewegungsmelder mit max. 180° Erfassungswinkel (horizontal) und max. 10 m Reichweite.
- Einschaltdauer von ca. 10 Sekunden bis ca. 60 Sekunden regelbar.
- Ansprechbarkeit über Dämmerungsschalter regelbar.
- Sensibilität des Infrarot-Bewegungsmelders einstellbar.
- Inklusive 3 wieder aufladbarer und austauschbarer NiMH Mignon AA Akkus (2200 mAh).
- Leuchtdauer bei voll geladenen Akkus ca. 110 Minuten.
- Solarmodul: 190 x 115 mm - Solarleistung 1 Wp.
- Im farbigen Verkaufs-Karton.

- A bekapcsolási időtartam kb. 10 másodperc és kb. 60 másodperc között állítható be.
- A megszólalási fényerő alkonykapcsolóval állítható.
- Állítható érzékenység.
- Három újratölthető és cserélhető NiMH Mignon AA elemmel (2200 mAh).
- Világítási idő teljesen feltöltött elem esetén kb. 110 perc.
- Szolár-egység: 190 x 115 mm – szolár-teljesítmény 1 Wp.
- Kijelző - kartonban.

Solární LED svítidlo Premium SOL SH0805 P1 IP 44 s pohybovým PIR detektorem

- Solidní, moderní hliníkové těleso.
- Solární modul lze namontovat na sluneční straně nezávisle od lampy (včet. 4,75 m spojovacího kabelu).
- 8 vysoce výkonných LED se svazky paprsků.
- Lampa se sklopným nastavením polohy a aretací.
- Infračervený hlásič pohybu s max. úhlem snímání světla 180° (horizontální) a max. dosvitem 10 m.
- Délku zapnutí lze regulovat od cca 10 sekund do cca 60 sekund.
- Spínací práh okolního jasu lze regulovat přes soumrakový spínač.
- Lze nastavit citlivost.
- Včetně tří nabíjecích a vyměnitelných baterií NiMH mignon typu AA (2200 mAh).
- Doba svícení po úplném nabití akumulátorů cca 110 minut.
- Solární modul: 190 x 115 mm - solární výkon 1 Wp.
- V barevném kartonovém balení

Napelemes Prémium LED-fényszóró SOL SH0805 P1 IP 44 infravörös mozgásérzékelővel

- Erős, modern alumínium ház.
- A napelemes modult a lámpatesttől függetlenül, a napos oldalra kell szerelni (vele szállítunk 4,75 m csatlakozó kábelt).
- 8 db nagyteljesítményű LED, fókuszált fénykévével.
- Billenthető és arretálható fényszóró.
- Infravörös mozgásjelző max. 180°-os befogási szöggel (vízszintesen) és max. 10 m-eshatótávval.



Artikel-Nr. Cikkszám Položka č.	Barcode	VPE CE BJ	LED LED LED	Lichtstrom Fényáram Světelný tok	Kabellänge Kabel-hossz Délka kabelu	Farbe Színek Barva
1 17931 0	4007123616831	6	8 x 0,5 W	~ 320 lm	4,75 m	Anthrazit / antracit / antraciet



Solar LED-Leuchte Premium SOL LH0805 P1 IP 44 mit Infrarot-Bewegungsmelder

- Technische Daten wie oben.
- 8 Hochleistungs-LED mit gefrosterter Streuscheibe für großflächige Ausleuchtung.

Solární LED lampa Premium SOL LH0805 P1 IP 44 s pohybovým PIR detektorem

- Technická data jako nahoře.
- 8 vysoce výkonných LED s čelním krytem k rozptylu světla pro velkoplošni osvětlení.

Napelemes Prémium LED-lámpa SOL LH0805 P1 IP 44 infravörös mozgásérzékelővel

- Műszaki adatok a fentiekkel megegyeznek
- 8 db nagyteljesítményű LED matt szórólencsével, nagy felület megvilágítására.

Artikel-Nr. Cikkszám Položka č.	Barcode	VPE CE BJ	LED LED LED	Lichtstrom Fényáram Světelný tok	Kabellänge Kabel-hossz Délka kabelu	Farbe Színek Barva
1 17932 0	4007123616855	6	8 x 0,5 W	~ 320 lm	4,75 m	Anthrazit / antracit / antraciet

Überspannungs- & Blitzschutz

Streckdosenleisten

Stromverteilung

Leuchten & Leuchtmittel

Solar-Technik

Haus- & Sicherheitstechnik

Geräte für Werkstatt, Haus & Garten

Arbeitsböde & Leifern

Werbemittel



Tűlbeszültségvédelem
Přepětová ochrana

Hálózati csatlakozások
Zásuvkové lišty

Aramelosztás
Prodávovací přívody

Lámpák, fénysugárzó,
fénycsövek
Svítidla, reflektory,
světelné zdroje

Napfény-Technika
Solární technika

Építési és biztonságtechnikai
Domovní a bezpečnostní
technika

Készülékek műhelybe
Přístroje pro dílnu, dům a zahrádu

Munkahelyek, létrák és
állványok
Pracovní kozy a žebříky

Reklámszövegek
Reklamní prostředky



Solar LED-Strahler SOL 80 ALU IP 44 mit Infrarot-Bewegungsmelder

- 8 Hochleistungs-LED für gute, großflächige Ausleuchtung.
- Infrarot-Bewegungsmelder mit max. 130° Erfassungswinkel und max. 10 m Reichweite.
- Einschaltdauer regelbar bis max. ca. 1 Minute.
- Ansprechhelligkeit über Dämmerungsschalter regelbar.
- Inklusive 3 wieder aufladbarer und austauschbarer NiMH Mignon AA Akkus.
- Akkukapazität: 2.200 mAh.
- Leuchtdauer bei voll geladenen Akkus ca. 110 Minuten.



Napelemes LED fénysugárzó SOL 80 ALU, IP 44 infravörös mozgásérzékelővel

- 8 nagyteljesítményű-LED a jó, nagy felületű megvilágításhoz.
- Infravörös mozgásjelző max. 130°-os hatószöggel és max. 10 m hatótávolsággal.

- A bekapcsolás időtartama kb. max. 1 percig állítható.
- A megszólalási fényerő alkonykapcsolóval állítható.
- Három újratölthető és cserélhető NiMH Mignon AA elemmel.
- Elem kapacitása: 2.200 mAh.
- Világítási idő teljesen feltöltött elem esetén kb. 110 perc.

Solární LED reflektor SOL 80 ALU IP 44 s pohybovým PIR detektorem

- 8 vysoce výkonných LED pro dobré, velkoplošné osvětlení.
- Infračervený pohybový senzor s dosahem maximálně 10 m a v maximálním úhlu 130°.
- Délku zapnutí lze regulovat do max. cca 1 minuty.
- Spínací práh okolního jasu lze regulovat přes soumrakový spínač.
- Včetně tří nabíjecích a vyměnitelných baterií NiMH mignon typu AA.
- Kapacita baterie: 2.200 mAh.
- Doba svícení po úplném nabití akumulátorů cca 110 minut.

Artikel-Nr. Cikkszám Položka č.	Barcode	VPE CE BJ	LED LED LED	Lichtstrom Fényáram Světelný tok	Kabellänge Kabel-hossz Délka kabelu	Farbe Színek Barva
1 17084 0	4007123602209	6	8 x 0,5 W	350 lm	4,75 m	ALU



Solar LED-Strahler SOL 80 plus IP 44 mit Infrarot-Bewegungsmelder

- Mit Infrarot-Bewegungsmelder und separatem Solarmodul.
- 8 superhelle LED für gute, großflächige Ausleuchtung, vertikal schwenkbar.
- Schwenkbarer Infrarot-Bewegungsmelder mit max. 180° Erfassungswinkel und max. 12 m Reichweite.
- Einschaltdauer regelbar bis max. ca. 1 Minute.
- Ansprechhelligkeit über Dämmerungsschalter regelbar.
- Sensibilität des Infrarot-Bewegungsmelders einstellbar.
- Mit eingebautem Überladungs- und Tiefentladungsschutz.
- Leuchtdauer der Solar-LED-Außenleuchte bei voll geladenem Akku ca. 2 Stunden.
- Inklusive Blei-Gel-Akku.

- Billenthető infravörös mozgásérzékelő max. 180° érzékelési szöggel és max. 12 m hatótávolsággal.
- A bekapcsolás időtartama kb. max. 1 percig állítható.
- A megszólalási fényerő alkonykapcsolóval állítható.
- Állítható érzékenység.
- A kültéri napelemes LED lámpa világítási ideje teljesen feltöltött akku esetén kb. 2 óra.
- Ólomgél-akkual.

Solární LED reflektor SOL 80 plus IP 44 s pohybovým PIR detektorem

- Solární světlo s infračerveným pohybovým hlásičem a samostatným solárním modulem.
- 8 jasných LED pro velkoplošné osvětlení.
- Otočný infračervený pohybový hlásič s max. úhlem zachycení 180° a dosahem max. 12 m.
- Délku zapnutí lze regulovat do max. cca 1 minuty.
- Spínací práh okolního jasu lze regulovat přes soumrakový spínač.
- Lze nastavit citlivost.
- Doba svícení solárního LED venkovního světla po úplném nabití akumulátoru cca 2 hodiny.
- Včetně olověných gelových akumulátorů.



Napelemes LED fénysugárzó SOL 80 plus, IP 44 infravörös mozgásérzékelővel

- Mozgásérzékelős és külön solármodulos napelemes lámpa.
- 8, nagy fényerejű LED nagy felület megvilágításához.

Artikel-Nr. Cikkszám Položka č.	Barcode	VPE CE BJ	LED LED LED	Lichtstrom Fényáram Světelný tok	Kabellänge Kabel-hossz Délka kabelu	Farbe Színek Barva
1 17085 0	4007123611713	6	8 x 0,5 W	350 lm	4,75 m	Weiß / Fehér / Bílá
1 17095 0	4007123611737	6	8 x 0,5 W	350 lm	4,75 m	Schwarz / Fekete / Černá



Solar LED-Spot SOL 2x4 IP 44 mit Infrarot-Bewegungsmelder

- 8 Hochleistungs-LED für gute, großflächige Ausleuchtung.
- LED-Spot horizontal und vertikal schwenkbar.
- Infrarot-Bewegungsmelder mit max. 130° Erfassungswinkel (horizontal) und max. 8 m Reichweite.
- Einschaltdauer von ca. 10 Sekunden bis ca. 60 Sekunden regelbar.
- Ansprechhelligkeit über Dämmerungsschalter regelbar.
- Inklusive 3 wieder aufladbarer und austauschbarer NiMH Mignon AA Akkus.
- Akkukapazität: 1.800 mAh.
- Leuchtdauer bei voll geladenen Akkus ca. 90 Minuten.

- A bekapcsolási időtartam kb. 10 másodperc és kb. 60 másodperc között állítható be.
- A megszólalási fényerő alkonykapcsolóval állítható.
- Három újratölthető és cserélhető NiMH Mignon AA elemmel.
- Elem kapacitása: 1.800 mAh.
- Világítási idő teljesen feltöltött elem esetén kb. 90 perc.

Solar-LED-Spot SOL 2x4 IP 44 s pohybovým PIR detektorem

- 8 vysoce výkonných LED pro dobré, velkoplošné osvětlení.
- LED-Spot s horizontálním a vertikálním otáčením.
- Infračervený hlásič pohybu s max. úhlem snímání světla 130° (horizontální) a max. dosvitem 8 m.
- Délku zapnutí lze regulovat od cca 10 sekund do cca 60 sekund.
- Spínací práh okolního jasu lze regulovat přes soumrakový spínač.
- Včetně tří nabíjecích a vyměnitelných baterií NiMH mignon typu AA.
- Kapacita baterie: 1.800 mAh.
- Doba svícení po úplném nabití akumulátorů cca 90 minut.

Napelemes LED-es fényszóró SOL 2x4 IP 44 infravörös mozgásérzékelővel

- 8 nagyteljesítményű-LED a jó, nagy felületű megvilágításhoz.
- A LED-es fényszóró vízszintesen és függőlegesen is billenthető.
- Infravörös mozgásjelző max. 130°-os befogási szöggel (vízszintesen) és max. 8 m-es hatótávval.



Artikel-Nr. Cikkszám Položka č.	Barcode	VPE CE BJ	LED LED LED	Lichtstrom Fényáram Světelný tok	Kabellänge Kabel-hossz Délka kabelu	Farbe Színek Barva
117092 0	4007123616367	8	8 x 0,5 W	300 lm	4,75 m	Weiß / Fehér / Bílá
117093 0	4007123616381	8	8 x 0,5 W	300 lm	4,75 m	Anthrazit / antracit / antraciet



Solar LED-Spot SOL 1x4 IP 44 mit Infrarot-Bewegungsmelder

- Technische Daten wie oben.
- 4 Hochleistungs-LED für gute, großflächige Ausleuchtung.
- Inklusive 3 wieder aufladbarer und austauschbarer NiMH Mignon AA Akkus.
- Akkukapazität: 900 mAh.

- Három újratölthető és cserélhető NiMH Mignon AA elemmel.
- Elem kapacitása: 900 mAh.

Solar-LED-Spot SOL 1x4 IP 44 s pohybovým PIR detektorem

- Technická data jako nahoře.
- 4 vysoce výkonných LED pro dobré, velkoplošné osvětlení.
- Včetně tří nabíjecích a vyměnitelných baterií NiMH mignon typu AA.
- Kapacita baterie: 900 mAh.

Napelemes LED-es fényszóró SOL 1x4 IP 44 infravörös mozgásérzékelővel

- Műszaki adatok a fentiekkel megegyeznek
- 4 nagyteljesítményű-LED a jó, nagy felületű megvilágításhoz.



Artikel-Nr. Cikkszám Položka č.	Barcode	VPE CE BJ	LED LED LED	Lichtstrom Fényáram Světelný tok	Kabellänge Kabel-hossz Délka kabelu	Farbe Színek Barva
117094 0	4007123616404	18	4 x 0,5 W	160 lm	4,75 m	Weiß / Fehér / Bílá
117096 0	4007123616428	18	4 x 0,5 W	160 lm	4,75 m	Anthrazit / antracit / antraciet

Überspannungs- & Blitzschutz

Stromdoseneisten

Stromverteilung

Leuchten & Leuchtmittel

Solar-Technik

Haus- & Sicherheitstechnik

Geräte für Werkstatt, Haus & Garten

Arbeitsböde & Leifern

Werbemittel



Tűlbeszültségvédelem
Préptétőv óchra

Hálózati csatlakozások
Zásuvkove listy

Aramelosztás
Prodluzovací přívody

Lámpák, fénycetők,
fényfócsók
Svítőlámpák, reflektory,
svételnézódtője

Napfény-Technika
Solární technika

Építési és biztonságtechnika
Domovní a bezpečnostní
technika

Készülékek műhelybe
Přístroje pro dílnu, dům a zahradu

Munkahelyek, létrák és
állványok
Pracovní kozy a žebříky

Reklámszövegek
Reklamní prostředky



Solar LED-Außenleuchte SOL 14 plus IP 44 mit Infrarot-Bewegungsmelder

- Mit Infrarot-Bewegungsmelder und separatem Solarmodul.
- Schwenkbarer Infrarot-Bewegungsmelder mit max. 180° Erfassungswinkel und max. 10 m Reichweite.
- Einschaltdauer von ca. 10 Sekunden bis ca. 4 Minuten regelbar.
- Ansprechhelligkeit über Dämmerungsschalter regelbar.
- Sensibilität des Infrarot-Bewegungsmelders einstellbar.
- Leuchtdauer bei voll geladenem Akku ca. 90 Minuten.
- Inklusive 3 wieder aufladbarer und austauschbarer NiMH Mignon AA Akkus.

Napelemes LED fénysugárzó SOL 14 plus, IP 44 infravörös mozgásérzékelővel

- Mozgásérzékelős és külön solármodulos napelemes lámpa.
- Billenthető mozgásérzékelő max. 180° érzékelési szöggel és max. 10 m hatótávolsággal.



Artikel-Nr. Cikkszám Polozka č.	Barcode	VPE CE BJ	LED LED LED	Lichtstrom Fényáram Světelný tok	Kabellänge Kabel-hossz Délka kabelu	Farbe Szinek Barva
1170880	4007123611751	10	2 x 0,5 W	85 lm	3 m	Weiß / Fehér / Bílá
1170980	4007123611775	10	2 x 0,5 W	85 lm	3 m	Schwarz / Fekete / Černá



Solar LED-Wandleuchte SOL 04 plus IP 44 mit Infrarot-Bewegungsmelder

- Kompakte Solar LED-Wandleuchte mit integriertem Solarmodul und Infrarot-Bewegungsmelder.
- Erfassungswinkel ca. 100°, Reichweite max. 7 m.
- Wandleuchte schaltet sich beim Betreten des Erfassungsbereichs automatisch für ca. 1 Minute ein.
- Mit Dämmerungssensor.
- Leuchtdauer der Solar-LED-Wandleuchte bei voll geladenem Akku ca. 80 - 90 Minuten.
- Inklusive 3 wieder aufladbarer und austauschbarer NiMH Mignon AA Akkus.

Napelemes LED falilámpa SOL 04 plus IP 44 infravörös mozgásérzékelővel

- A szabadban történő használatra, IP 44.
- Kompakt, napelemes lámpa beépített solármodullal és infravörös mozgásérzékelővel.
- Érzékelési szög: kb. 100°, hatótávolság: max. 7 m.



Artikel-Nr. Cikkszám Polozka č.	Barcode	VPE CE BJ	LED LED LED	Lichtstrom Fényáram Světelný tok	Farbe Szinek Barva
1170870	4007123611799	10	2 x 0,5 W	85 lm	Weiß / Fehér / Bílá
1170970	4007123611812	10	2 x 0,5 W	85 lm	Schwarz / Fekete / Černá

- A bekapcsolási időtartam kb. 10 másodperc és kb. 4 perc között állítható be.
- A megszólalási fényerő alkonykapcsolóval állítható.
- Állítható érzékenység.
- Világítási idő teljesen feltöltött akku esetén kb. 90 perc.
- Három újratölthető és cserélhető NiMH Mignon AA elemmel.

Solární LED externí světlo SOL 14 plus IP 44 s pohybovým PIR detektorem

- Solární světlo s infračerveným pohybovým hlásičem a samostatným solárním modulem.
- Otočný pohybový hlásič s max. úhlem zachycení 180° a dosahem max. 10 m.
- Délku zapnutí lze regulovat od cca 10 sekund do cca 4 minut.
- Spínací práh okolního jasu lze regulovat přes soumrakový spínač.
- Lze nastavit citlivost.
- Doba svícení s úplně nabitým akumulátorem cca 90 minut.
- Včetně tří nabíjecích a vyměnitelných baterií NiMH mignon typu AA.

- A világítás az érzékelési tartományba való belépést követően kb. 1 perc időtartamra bekapcsolódik.
- Alkonykapcsolóval.
- A napelemes LED falilámpa világítási ideje teljesen feltöltött akku esetén kb. 80 - 90 perc.
- Három újratölthető és cserélhető NiMH Mignon AA elemmel.

Solární LED nástěnné světlo SOL 04 plus IP 44 s pohybovým PIR detektorem

Pro použití ve venkovním prostředí, IP 44.

- Kompaktní solární světlo s integrovaným solárním modulem a infračerveným pohybovým hlásičem.
- Úhel zachycení 100° a dosah max. 7 m.
- Světlo se zapne automaticky při vstupu do oblasti zachycení cca na 1 minutu.
- Se soumrakovým spínačem.
- Doba svícení solárního, nástěnného světla při úplně nabitým akumulátoru cca 80 - 90 minut.
- Včetně tří nabíjecích a vyměnitelných baterií NiMH mignon typu AA.



Solar LED-Fußwegleuchte SOL FL 13007 mit Infrarot-Bewegungsmelder und Dämmerungssensor

Für den Einsatz im Außenbereich geeignet.

- Solar LED-Fußwegleuchte mit 13 LED für gutes Orientierungslicht.
- Gehäuse aus wetterbeständigem Kunststoff und Aluminium.
- Eine LED die bei Dämmerung einschaltet, bei Bewegungserkennung werden weitere 12 LED zugeschaltet.
- Mit integrierter Solarzelle.
- Inklusive 3 wieder aufladbarer und austauschbarer NiMH Mignon AA Akkus.
- Mit Erdspeiß zum Einstecken ins Erdreich oder mit Montageplatte für einfache Montage auf festem Untergrund.

Napelemes útmenti világító lámpa SOL FL 13007 mozgásérzékelővel, valamint alkonykapcsolóval

Kültéri alkalmazásra alkalmas.

- Napelemes útmenti világító lámpa 13 LED-del az útirány jó megvilágításához.
- Ház időjárásálló műanyagból és alumíniumból.

- A készenléti állapotot jelző LED-lámpa alkonyatkor bekapcsol, mozgás érzékelésekor bekapcsol hozzá 12 további LED izzó.
- Beépített napelemmel.
- Három újratölthető és cserélhető NiMH Mignon AA elemmel.
- Földbe szúrható cövekkel a talajba erősítéshez vagy szerelőlappal a szilárd talajra történő egyszerű felszereléshez.
- Kijelző - kartonban.

Solární lampa na osvětlení chodníku SOL FL 13007 s pohybovým hlásičem a soumrakovým čidlem

Vhodné pro použití v exteriéru.

- Solární lampa na osvětlení chodníku s 13 LED lampami s osvětlením pro dobrou orientaci.
- Těleso z plastu a hliníku odolného proti vlivu počasí.
- Pohotovostní LED lampa, která se aktivuje po setmění, při identifikaci pohybu se zapne dalších 12 LED lamp.
- S integrovanou solární buňkou.
- Včetně tří nabíjecích a vyměnitelných baterií NiMH mignon typu AA.
- S kolíkem na zasunutí do půdy nebo montážní deskou pro snadnou montáž na pevný podklad.



Artikel-Nr. Cikkszám Položka č.	Barcode	VPE CE BJ	LED LED LED	Lichtstrom Fényáram Světelný tok	Abmessungen Méreték Rozměry	Farbe Színek Barva
1 17079 0	4007123619702	6	13	91 lm	13,5 x 11,5 x 70 cm	Alu/Silber / Alu/Ezüst / Hliník/Stříbrný



Solar LED-Wandleuchte SOL WL 02007

Für den Einsatz im Außenbereich geeignet.

- Solar LED-Wandleuchte im kompakten und formschönen Edelstahl-Gehäuse.
- Mit einer LED die bei Dämmerung einschaltet, bei Bewegungserkennung wird eine weitere LED zugeschaltet.
- Mit LiFePO4 3,2 V Akku.

Solar LED- fali lámpa SOL WL 02007

Kültéri alkalmazásra alkalmas.

- Napelemes falikar kompakt, formatervezett nemesacél-házban.

- A készenléti állapotot jelző LED-lámpa alkonyatkor bekapcsol, mozgás érzékelésekor bekapcsol hozzá egy további nagy fényerejű LED-fényszóró.
- Nagyteljesítményű 3,2V LiFePO4 akku.

Solární nástěnná LED lampa SOL WL 02007

Vhodné pro použití v exteriéru.

- Solární nástěnná lampa v kompaktním tělese z nerezové oceli s hezkým designem.
- S pohotovostní LED lampou, která se zapne po setmění, při identifikaci pohybu se zapne další vysoce výkonná LED.
- S výkonným akumulátorem 3.2V LiFePO4.



Artikel-Nr. Cikkszám Položka č.	Barcode	VPE CE BJ	LED LED LED	Lichtstrom Fényáram Světelný tok	Abmessungen Méreték Rozměry	Farbe Színek Barva
1 17078 0	4007123619696	12	2	30 lm	8 x 5 x 17 cm	Edelstahl / Nemesacél / Ušlechtilá ocel

Überspannungs- & Blitzschutz

Streckdosenleisten

Stromverteilung

Leuchten & Leuchtmittel

Solar-Technik

Haus- & Sicherheitstechnik

Geräte für Werkstatt, Haus & Garten

Arbeitsböde & Leitern

Werbemittel



Tűlbeszültségvédelem
Prépjátóvédelem

Hálózati csatlakozások
Zásuvkovek listy

Armelosztás
Prodíložovací prvody

Lámpák, fényvetők,
fényfócsók
Svítillák, reflektory,
světelné zdroje

Napfény-Technika
Solární technika

Építési és biztonságtechnika
Domovní a bezpečnostní
technika

Készülékek műhelybe
Přístroje pro dílnu, dům a zahradu

Munkahelyek, létrák és
álmányok
Pracovní kozy a žebříky

Reklámszövegek
Reklamní prostředky



Beleuchtete Solar Hausnummer Solar Power SH 4000

Gut erkennbare, attraktive Solar Hausnummer, hinterleuchtet. Vier lichtstarke LED beleuchten die Nummer bei Dunkelheit automatisch.

- Betrieb mit Solarstrom aus einem integrieren, leistungsfähigen AA-NiMH Mignon Akku.
- Gehäuse aus rostfreiem Edelstahl.
- Großes, spritzwassergeschütztes Solar-Panel zum Aufladen des Akkus.
- Im Lieferumfang enthalten: Je drei große Ziffern von 0 - 9 und ein Set Buchstaben von A - D, selbstklebend zum individuellen Aufkleben auf der Leuchtfäche.

Solar Power SH 4000 világító házsám

Jól felismerhető, tetszetős házsám háttérvilágítással. A négy erős fényű LED sötétedéskor automatikusan világítja meg a számokat.

- Napenergiából nyert árammal való üzemeltetés egy integrált, nagy teljesítményű nikkelfémhidrid mignon (AA méretű) akkuról.



- Rozsdamentes nemesacél burkolat.
- Nagy, fröccsenő víz ellen védett napelem panel az akkumulátor feltöltéséhez.
- A készülék tartozékai: 3-3 nagy szám 0 és 9 között, egy készlet betű A-tól D-ig, öntapadók, a világító felületre való tetszés szerinti felragasztáshoz.

Osvétlené domovní číslo Solar Power SH 4000

Dobře čitelné, atraktivní domovní číslo, podsvícené. Čtyři silně svítící LED automaticky osvětlují číslo ve tmě.

- Provoz na sluneční energii z integrovaného, výkonného akumulátoru NiMH Mignon.
- Kryt z nerezavějící ušlechtilé oceli.
- Velký solární panel chráněný proti stříkající vodě k nabíjení akumulátoru.
- V dodávce je obsaženo: vždy tři velké číslice 0 - 9 a sada písmen A - D, samolepící k individuálnímu nalepení na prosvětlenou plochu.

Artikel-Nr. Cikkszám Položka č.	Barcode	VPE CE BJ	LED LED LED	Abmessungen Méreték Rozměry	Farbe Színek Barva
1179810	4007123164592	10	4	230 x 220 x 65 mm + 80 mm + Zifferhöhe / 230 x 220 x 65 mm + 80 mm + a karakterek magassága / 230 x 220 x 65 mm + 80 mm + výška číslic	Edelstahl / Nemesacél / Ušlechtilá ocel



Solar Hausnummern-Leuchte SOL HL 08007

Für den Einsatz im Außenbereich geeignet.

- Unabhängig vom Stromnetz zu betreiben - ideal zur dauerhaften Beleuchtung von Hausnummern.
- Mit 4 LED die bei Dämmerung aktiviert werden, weitere 4 LED werden bei Bewegungserkennung zugeschaltet.
- Einfache Befestigung an der Wand.
- Mit LiFePO4 3,2 V Akku.

Napelemes házsámlámpa SOL HL 08007

Kültéri alkalmazásra alkalmas.

- A villamos hálózattól függetlenül használható.

- A 4 készenléti LED alkatyorkot bekapcsol, mozgás érzékelésekor bekapcsol hozzá 4 további LED izzó.
- Egyszerűen falra szerelhető.
- Nagyteljesítményű 3,2V LiFePO4 akku.

Solární lampa na osvětlení domovního čísla SOL HL 08007

Vhodné pro použití v exteriéru.

- Lze provozovat nezávisle na elektrické síti.
- Se 4 pohotovostními LED lampami, které se aktivují po setmění, další 4 LED lampy se zapnou při identifikaci pohybu..
- Snadné upevnění na stěnu.
- S výkonným akumulátorem 3.2V LiFePO4.
- Színes display-kartonban.



Artikel-Nr. Cikkszám Položka č.	Barcode	VPE CE BJ	LED LED LED	Lichtstrom Fényáram Světelný tok	Abmessungen Méreték Rozměry	Farbe Színek Barva
1170990	4007123619436	12	8 x 0,07 W	56 lm	24 x 10 x 4 cm	Silber / Ezüst / Stříbrný



	<p>Brandmelde-Systeme Tűzjelző rendszerek Protipožární systémy</p>	<p>210</p>	<p>Überspannungs- & Blitzschutz</p>
	<p>Feuer-Löschdecke Tűzoltó takaró Hasící deka</p>	<p>213</p>	<p>Steckdosenleisten</p>
	<p>Infrarot-Bewegungsmelder Infravörös mozgásérzékelők Infračervené pohybové hlásiče</p>	<p>214</p>	<p>Stromverteilung</p>
			<p>Leuchten & Leuchtmittel</p>
			<p>Solar-Technik</p>
			<p>Haus- & Sicherheitstechnik</p>
			<p>Geräte für Werkstatt, Haus & Garten</p>
			<p>Arbeitsbänke & Leitern</p>
			<p>Werbemittel</p>



Tűlvesztésérvédelem
Prépatóv ochrana



Hálózati csatlakozások
Zásuvkové lišty



Aramelosztás
Prodávacia príroda

Lámpák, fényvetők,
fényfókusok
Svítlila, reflektory,
světelné zdroje



Napíreny-Technika
Solárny technika

Rauchwarnmelder BR 1211 interlink

Rauchwarnmelder retten Leben! Mehr Sicherheit für Sie, Ihre Familie und Ihr Eigentum!

- Fotoelektrischer Melder.
- Bi-direktionales Funksystem: Eingebauter Sender und Empfänger.
- Für eine drahtlose Funk-Vernetzung von bis zu 12 Rauchwarnmeldern.
- 16 Funkkanäle: Codierung verhindert die Überschneidung von Nachbarsystemen.
- Alarmquellenlokalisierung: Optische und akustische Identifikation des auslösenden Rauchwarnmelders.
- Optische Anzeige der Funktion, mit Testknopf zur Funktionsprüfung.
- Inklusive Stummschaltfunktion.
- Signalton bei niedrigem Batteriestand.
- Inklusive 9 V Block-Batterie.

Füstérezékelő BR 1211 interlink

A füstjelző életet ment! Nagyobb biztonság családjának és tulajdonának!

- Fényelektromos jelző.
- Kettős irányítású rádiórendszer: Beépített adó és vevő.
- Max. 12 füstjelző kapcsolható hálózatba rádióhullámok segítségével.

Artikel-Nr. Cikkszám Položka č.	Barcode	VPE CE BJ	Höhe x Durchmesser Magasság x átmérő Výška x průměr	Signalton Jelzőhang Signální tón	Batterie Typ Elem típus Baterie typ
1 29002 0	400712324793	10	27 x 100 mm	85 dB	1 x 9 V

- 16 rádiócsatorna: A kódolás megakadályozza a szomszéd rendszerekkel való átfedést.
- A riasztás forrásának lokalizálása: A kiváltó füstjelzés optikai és akusztikai azonosítása.
- A funkció optikai kijelzése, teszt-gomb a funkció-ellenőrzéshez.
- Némító funkcióval.
- Hangjelzés a telep gyengülése esetén.
- 9 V zseblep mellékelve.

Hlásič kouře BR 1211 interlink

Hlásiče kouře zachraňují životy! Větší bezpečnost pro Vás, Vaší rodinu a Váš majetek!

- Fotoelektrický hlásič.
- Bi-direkcionální rádiový systém: vestavěný vysílač a přijímač.
- Pro bezdrátovou rádiovou síť až 12 požárních hlásičů.
- 16 rádiových kanálů: kódování zabraňuje rušení sousedními systémy.
- Lokalizace zdrojů alarmu: optická a akustická identifikace aktivovaného hlásiče kouře.
- Optická indikace funkce, s testovacím tlačítkem ke kontrole funkce
- Včetně funkce umlčení alarmu.
- Signál v případě slabé baterie.
- Včetně destičkové baterie 9 V.

Építési és biztonságtechnikai
Domovni a bezpečnostní
technika



Készítékek műhelybe
Přístroje pro dlnu, dům a zahradu

Munkahelyek, létrak és
álmányok
Pracovní kozy a žebříky



Rauchwarnmelder BR 5232 connect 230 V

Rauchwarnmelder retten Leben! Mehr Sicherheit für Sie, Ihre Familie und Ihr Eigentum!

- Fotoelektrischer Melder, geprüft nach EN 14604.
- Für die verdrahtete 230 V-Vernetzung, von bis zu 12 Rauchwarnmeldern.
- Optische Anzeige der Funktion, mit Testknopf zur Funktionsprüfung.
- Inklusive Stummschaltfunktion.
- Akustischer Alarm durch schrillen Signalton (85 dB).
- Signalton bei niedrigem Batteriestand.
- Inklusive 9 V Block-Batterie als Sicherheit bei Stromausfall.
- Inklusive Befestigungsmaterial.
- Im farbigen Verkaufs-Karton.

Füstérezékelő BR 5232 connect 230 V

A füstjelző életet ment! Nagyobb biztonság családjának és tulajdonának!

- Fényelektromos jelző, az EN 14604 szerint bevizsgálva.
- Max. 12 füstjelző kapcsolható össze a 230 V-os villamos hálózat segítségével.

- A funkció optikai kijelzése, teszt-gomb a funkció-ellenőrzéshez.
- Némító funkcióval.
- Azonnal hallható, éles hangjelzés (85 dB).
- Hangjelzés a telep gyengülése esetén.
- 9 V elemmel áramszünet esetére.
- Rögzítéssalakkal.
- Kijelző - kartonban.

Hlásič kouře BR 5232 connect 230 V

Hlásiče kouře zachraňují životy! Větší bezpečnost pro Vás, Vaší rodinu a Váš majetek!

- Fotoelektrický hlásič, testováno podle EN 14604.
- Pro síť až 12 požárních hlásičů připojenou na 230 V.
- Optická indikace funkce, s testovacím tlačítkem ke kontrole funkce
- Včetně funkce umlčení alarmu.
- Akustický alarm s pronikavým zvukem (85 dB).
- Signál v případě slabé baterie.
- Včetně baterie 9 V jako zálohy při výpadku proudu.
- Včetně montážního materiálu.

Artikel-Nr. Cikkszám Položka č.	Barcode	VPE CE BJ	Höhe x Durchmesser Magasság x átmérő Výška x průměr	Signalton Jelzőhang Signální tón	Batterie Typ Elem típus Baterie typ
1 29004 0	400712324756	10	40 x 130 mm	85 dB	1 x 9 V



Rauchwarnmelder BR 8221 extra longlife

- Fotoelektrischer Melder, geprüft nach EN 14604.
- 10 Jahre betriebsbereit ohne Batteriewechsel.
- 3 V Lithium Batterie fest im Gerät verbaut für ständige Funktionssicherheit.
- Automatische Aktivierung der Batterie bei Inbetriebnahme.
- Optische Anzeige der Funktion, mit Testknopf zur Funktionsprüfung.
- Inklusive Stummschaltfunktion.
- Akustischer Alarm durch schrillen Signalton (85 dB).
- Signalton bei niedrigem Batteriestand.
- Inklusive Befestigungsmaterial.
- Sehr kompakte Bauform: Höhe 30 mm, Durchmesser 85 mm.
- Im farbigen Verkaufs-Karton.

BR 8221 füstjelző extra hosszú élettartam

- Fényelektromos jelző, az EN 14604 szerint bevizsgálva.
- 10 évig üzemkész elemcsere nélkül.
- 3 V-os lítium elem fixen a készülékbe építve a folyamatos működés biztonságáért.
- Az elemek automatikus aktiválása az üzembevetelkor.

- A funkció optikai kijelzése, teszt-gomb a funkció-ellenőrzéshez.
- Némító funkcióval.
- Azonnal hallható, éles hangjelzés (85 dB).
- Hangjelzés a telep gyengülése esetén.
- Rögzítőanyaggal.
- Nagyon tömör forma: magasság 30 mm, átmérő 85 mm.
- Kijelző - kartonban.

Hlásič kouře BR 8221 extra Longlife

- Fotoelektrický hlásič, testováno podle EN 14604.
- 10 let provoz bez výměny baterie.
- 3 V lithium baterie, pevně zabudovaná v přístroji pro zabezpečení trvalé funkce.
- Automatické aktivace baterie při uvedení do provozu.
- Optická indikace funkce, s testovacím tlačítkem ke kontrole funkce
- Včetně funkce umlčení alarmu.
- Akustický alarm s pronikavým zvukem (85 dB).
- Signál v případě slabé baterie.
- Včetně montážního materiálu.
- Velmi kompaktní provedení: výška 30 mm, průměr 85 mm.
- V barevném kartonovém balení.

Artikel-Nr. Cikkszám Položka č.	Barcode	VPE CE BJ	Höhe x Durchmesser Magasság x átmérő Výška x průměr	Signalton Jelzőhang Signální tón	Batterie Typ Elem típus Baterie typ
1 29080 0	4007123596140	10	30 x 85 mm	85 dB	1 x 3V



Rauchwarnmelder BR 1201 basic

Rauchwarnmelder retten Leben!
Mehr Sicherheit für Sie, Ihre Familie und Ihr Eigentum!

- Fotoelektrischer Melder, geprüft nach EN 14604.
- Optische Anzeige der Funktion, mit Testknopf zur Funktionsprüfung.
- Akustischer Alarm durch schrillen Signalton (85 dB).
- Signalton bei niedrigem Batteriestand.
- Inklusive 9 V Block-Batterie.
- Inklusive Befestigungsmaterial.
- Sehr kompakte Bauform: Höhe 30 mm, Durchmesser 85 mm.
- Im farbigen Verkaufs-Karton.

- Azonnal hallható, éles hangjelzés (85 dB).
- Hangjelzés a telep gyengülése esetén.
- 9 V zseblep mellékelve.
- Rögzítőanyaggal.
- Nagyon tömör forma: magasság 30 mm, átmérő 85 mm.
- Kijelző - kartonban.

Hlásič kouře BR 1201 basic

Hlásiče kouře zachraňují životy!

- Větší bezpečnost pro Vás, Vaši rodinu a Váš majetek!
- Fotoelektrický hlásič, testováno podle EN 14604.
 - Optická indikace funkce, s testovacím tlačítkem ke kontrole funkce
 - Akustický alarm s pronikavým zvukem (85 dB).
 - Signál v případě slabé baterie.
 - Včetně destičkové baterie 9 V.
 - Včetně montážního materiálu.
 - Velmi kompaktní provedení: výška 30 mm, průměr 85 mm.
 - V barevném kartonovém balení.

Füstérzékelő BR 1201 basic

A füstjelző életet ment!

Nagyobb biztonság családjának és tulajdonának!

- Fényelektromos jelző, az EN 14604 szerint bevizsgálva.
- A funkció optikai kijelzése, teszt-gomb a funkció-ellenőrzéshez.



Artikel-Nr. Cikkszám Položka č.	Barcode	VPE CE BJ	Inhalt Tartalom Obsah	Verpackung Csomagolás Balení	Höhe x Durchmesser Magasság x átmérő Výška x průměr	Signalton Jelzőhang Signální tón	Batterie Typ Elem típus Baterie typ
1 29001 0	4007123247486	10	1 x 1 29001 0	Karton	30 x 85 mm	85 dB	1 x 9V

Überspannungs- & Blitzschutz

Streckdoseneisten

Stromverteilung

Leuchten & Leuchtmittel

Solar-Technik

Haus- & Sicherheitstechnik

Geräte für Werkstatt, Haus & Garten

Arbeitsböde & Leitern

Werbemittel



Tűfeszültségvédelem
Prépatóv óchra

Hálózati csatlakozórok
Zásuvkove listy

Aramelosztás
Prodložovací přívody

Lámpák, fényvetők,
fényfócsók
Svitlá, reflektory,
světelné zdroje

Napírný-Technika
Solární technika

Építési-és biztonságtechnika
Domovní a bezpečnostní
technika

Készülékek műhelybe
Přístroje pro dílnu, dům a zahradu

Munkahelyek, létrák és
álmányok
Pracovní kozy a žebříky

Reklámeszközök
Reklamní prostředky



Rauchwarnmelder BR 166 basic

- Fotoelektrischer Melder, geprüft nach EN 14604.
- Optische Anzeige der Funktion, mit Testknopf zur Funktionsprüfung.
- Akustischer Alarm (85 dB).
- Signalton bei niedrigem Batteriestand.
- Inklusive 9 V Block-Batterie.
- Inklusive Befestigungsmaterial.
- Im farbigen Verkaufs-Karton.

Hlásič kouře BR 166 basic

- Fotoelektrický hlásič, testováno podle EN 14604.
- Optická indikace funkce, s testovacím tlačítkem ke kontrole funkce
- Akustický Alarm (85 dB).
- Signál v případě slabé baterie.
- Včetně destičkové baterie 9 V.
- Včetně montážního materiálu.
- V barevném kartonovém balení.

Füstérzékelő BR 166 basic

- Fényelektromos jelző, az EN 14604 szerint bevizsgálva.
- A funkció optikai kijelzése, teszt-gomb a funkció-ellenőrzéshez.
- Akusztikus riasztás (85 dB).
- Hangjelzés a telep gyengülése esetén.
- 9 V zsebtelep mellékelve.
- Rögzítőanyaggal.
- Kijelző - kartonban.



Artikel-Nr. Cikkszám Položka č.	Barcode	VPE CE BJ	Höhe x Durchmesser Magasság x átmérő Výška x průměr	Signalton Jelzőhang Signální tón	Batterie Typ Elem típus Baterie typ
1 29022 0	4007123625604	10	35 x 110 mm	85 dB	1 x 9V



Hitzemelder BH 1201

Für noch mehr Sicherheit im Haus!

- Für den Einsatz in Küche, Garage oder in geschlossenen Räumen, wo durch Entwicklung von Kochdämpfen, Abgasen oder Staub ein Rauchwarnmelder ungeeignet ist.
- Kurze Reaktionszeit bei Temperaturanstieg über 55 °C.
- Optische Anzeige und akustisches Signal.
- Testknopf zur Funktionsüberprüfung.
- Batterieüberwachung mit Warnsignal bei Unterspannung.
- Inklusive 9 V Block-Batterie.
- Im farbigen Verkaufs-Karton.

- Optikai kijelzés és hangjelzés.
- Működésellenőrző gomb.
- Elemfelügyelet, figyelmeztető jelzés feszültség hiány esetén.
- 9 V zsebtelep mellékelve.
- Kijelző - kartonban.

Hlásič nadměrné teploty BH 1201

Pro ještě větší bezpečnost v domě!

- Pro použití v kuchyni, garáži nebo v uzavřených prostorech, kde je z důvodu tvorby kuchyňských par, zplodin nebo prachu kouřový hlásič nevhodný.
- Krátká doba reakce při zvýšení teploty na více než 55 °C.
- Optická indikace a akustický signál.
- Tlačítko na přezkoušení funkce.
- Hlídnání stavu baterie s výstražným signálem v případě podpětí.
- Včetně destičkové baterie 9 V.
- V barevném kartonovém balení.

Hőjelző BH 1201

A még nagyobb biztonságért otthonában!

- Konyhában, garázsban vagy zárt helyiségekben történő használatra, ahol a főzés közben keletkező gőzök, füstgázok vagy por képződése miatt füstjelző készülék nem használható.
- Rövid reakcióidő, ha a hőmérséklet 55° C fölé emelkedik.



Artikel-Nr. Cikkszám Položka č.	Barcode	VPE CE BJ	Höhe x Durchmesser Magasság x átmérő Výška x průměr	Signalton Jelzőhang Signální tón	Batterie Typ Elem típus Baterie typ
1 29045 0	4007123248285	10	60 x 130 mm	85 dB	1 x 9V



CO-Melder BCN 1221

Schützt vor giftigem Kohlenmonoxid (CO).

- Für den Einsatz in Garagen, in Wohnräumen mit Kaminofen oder beim Camping.
- Langlebiger, moderner elektrochemischer Sensor.
- Alarmsignal und LED-Anzeige.
- Regelmäßiger Selbst-Test.
- Durchdringendes Alarmsignal 85 dB.
- Warnsignal bei niedriger Batterieladung.
- Batteriebetrieb 9 V, überall einsetzbar.
- Inklusive 9 V Block-Batterie.

- Jól hallható, 85 dB-es hangerejű riasztás.
- Figyelmeztető hangjelzés kimerülőben lévő elem esetén.
- 9 V-os blokkelemmel működik, bárhol elhelyezhető.
- 9 V zseblep mellékelve.

Hlásič BCN 1221

Chrání před jedovatým oxidem uhelnatým (CO).

- Pro použití v garážích, v obytných prostorech s otevřeným krbem nebo při kempování.
- Moderní elektrochemické čidlo s dlouhou životností.
- Výstražný signál a indikace LED.
- Pravidelný autotest.
- Pronikavý signál alarmu 85 dB.
- Výstražný signál při nízkém stavu nabití baterie.
- Provoz na 9-voltové baterie, lze použít všude.
- Včetně destičkové baterie 9 V.

Szénmonoxidjelző készülék BCN 1221

Védelmet biztosít a mérgező szénmonoxiddal (CO) szemben.

- Garázsban, kandallós lakóhelyiségekben vagy kempingben történő használatra.
- Hosszú élettartamú, modern elektrokémiai érzékelő.
- Hangjelzés és LED-kijelző.
- Rendszeres autotest.



Artikel-Nr. Cikkszám Položka č.	Barcode	VPE CE BJ	Verpackung Csomagolás Balení	Höhe x Länge x Tiefe Magasság x hossz x mélység. Výška x Délka x Hloubka	Signalton Jelzőhang Signální tón	Batterie Typ Elem típus Baterie typ
1 29049 0	4007123248315	10	Karton / Kartonban / Kartonban	10 x 85 x 30 mm	85 dB	1 x 9V



Feuer-Löschdecke BLD-01

Für noch mehr Sicherheit im Haus!

- Geprüft nach EN 1869:2001.
- Hochwertiges Glasfasergewebe.
- Beidseitige Beschichtung.
- Entstehungsbrände werden sekunden-schnell erstickt: im Haushalt, in der Freizeit und im Berufsleben.
- Hitzebeständig bis zu 550 °C.
- In Hartbox für Wandmontage.

Hasicí deka BLD-01

Pro ještě větší bezpečnost v domě!

- Testováno podle EN 1869:2001.
- Velmi kvalitní tkanina ze skleněného vlákna.
- Oboustranná vrstva.
- Vzniklé požáry budou zlikvidovány za několik sekund: doma, při trávení volného času nebo v práci.
- Žárovzdorné provedení, odolávající teplotám až do 550 °C.
- V plastovém obalu k montáži na zeď.

Tűzoltó takaró BLD-01

A még nagyobb biztonságért otthonában!

- A EN 1869:2001 szerint vizsgálva.
- Kiváló minőségű üvegszálás szövet.
- Mindkét oldalán bevont.
- Másodperceken belül elfojtja a keletkező tüzet a háztartásban, a hobby gyakorlása során és munka közben.
- Hőálló 550 °C-ig.
- Kemény dobozban a falra-szereléshez.

Artikel-Nr. Cikkszám Položka č.	Barcode	VPE CE BJ	Abmessungen Méreték Rozměry
1 29120 0	4007123210183	6	100 x 100 cm

Überspannungs- & Blitzschutz

Streckdoseneisten

Stromverteilung

Leuchten & Leuchtmittel

Solar-Technik

Haus- & Sicherheitstechnik

Geräte für Werkstatt, Haus & Garten

Arbeitsböde & Leitern

Werbemittel



Tűltesztelés
Přepětová ochrana

Hálózati csatlakozások
Zásuvkové lišty

Aramelosztás
Prodlužovací přívody

Lámpák, fénycetők,
fénycsok
Svítidla, reflektory,
světelné zdroje

Naplény-Technika
Solární technika

Építési-és biztonságtechnika
Domovní a bezpečnostní
technika

Készülékek műhelybe
Přístroje pro dílnu, dům a zahradu

Munkahelyek, létrák és
álmányok
Pracovní kozy a žebříky

Reklámszövegek
Reklamní prostředky



Infrarot-Bewegungsmelder PIR 240 IP 44

Zum automatischen Ein- und Ausschalten von Leuchten, Halogenleuchten, Energiesparleuchten und LED-Leuchten.

- Reichweite max. 12 m.
- Einschaltdauer von ca. 10 Sekunden bis ca. 4 Minuten regelbar.
- Ansprechhelligkeit von 10 - 150 Lux regelbar.
- Schaltleistung max. 1000 Watt (Glühlampe), max. 300 Watt (Energiesparlampe), bzw. max. 100 Watt (LED).
- Vertikal und horizontal verstellbar.
- Mit Eckhalterung.

Infravörös mozgásérzékelő 240, IP 44

Lámpák, halogénlámpák és energiatakarékos lámpák automatikus be- és kikapcsolására. Vízszintesen és függőlegesen állítható.

- Hatótávolság max. 12 m.
- A bekapcsolási időtartam kb. 10 másodperc és kb. 4 perc között állítható be.



Artikel-Nr. Cikkszám Položka č.	Barcode	VPE CE BJ	Spannung Feszültség Napětí	Erfassungswinkel Os érzékelési Zachycení	Farbe Színek Barva
1 17091 0	4007123249831	24	230 V	240°	Weiß / Fehér / Bílá
1 17191 0	4007123619368	24	230 V	240°	Anthrazit / antracit / antraciet



Infrarot-Bewegungsmelder PIR IP 44

Zum automatischen Ein- und Ausschalten von Leuchten, Halogenleuchten, Energiesparleuchten und LED-Leuchten.

- Reichweite max. 12 m.
- Einschaltdauer von ca. 10 Sekunden bis ca. 4 Minuten regelbar.
- Ansprechhelligkeit regelbar.
- Schaltleistung max. 1000 Watt (Glühlampe), max. 300 Watt (Energiesparlampe), bzw. max. 100 Watt (LED).
- Vertikal und horizontal verstellbar.

Infravörös mozgásérzékelő PIR, IP 44

Lámpák, halogénlámpák és energiatakarékos lámpák automatikus be- és kikapcsolására. Vízszintesen és függőlegesen állítható.

- Hatótávolság max. 12 m.



Artikel-Nr. Cikkszám Položka č.	Barcode	VPE CE BJ	Spannung Feszültség Napětí	Erfassungswinkel Os érzékelési Zachycení	Farbe Színek Barva
1 17090 0	4007123249817	50	230 V	180°	Weiß / Fehér / Bílá
1 17190 0	4007123619344	50	230 V	180°	Anthrazit / antracit / antraciet
1 17089 0	4007123249862	50	230 V	110°	Weiß / Fehér / Bílá
1 17189 0	4007123619320	50	230 V	110°	Anthrazit / antracit / antraciet

- A megszólaláshoz szükséges megvilágítás erőssége 10 luxtól 150 luxig szabályozható.
- Kapcsolási teljesítmény: max. 1.000 W (izólámpa) ill. max. 300 W (energiatakarékos lámpa).
- Vízszintesen és függőlegesen is állítható.
- Saroktartóval.

Infračervený pohybový hlásič PIR 240 IP 44

K automatickému zapínání a vypínání žárovek, halogenových žárovek i úsporných žárovek. Nastavitelné vertikálně i horizontálně.

- Dosah max. 12 m.
- Délku zapnutí lze regulovat od cca 10 sekund do cca 4 minut.
- Nastavitelná hladina okolního osvětlení od 10 do 150 luxů.
- Spínací výkon max. 1000 Watt (žárovky) příp. max. 300 Watt (úsporné žárovky).
- Lze nastavit horizontálně i vertikálně.
- S rohovým držákem.

- A bekapcsolási időtartam kb. 10 másodperc és kb. 4 perc között állítható be.
- Szabályozható kiváltó-fényerősség.
- Kapcsolási teljesítmény: max. 1.000 W (izólámpa) ill. max. 300 W (energiatakarékos lámpa).
- Vízszintesen és függőlegesen is állítható.

Infračervený pohybový hlásič PIR IP 44

K automatickému zapínání a vypínání žárovek, halogenových žárovek i úsporných žárovek. Nastavitelné vertikálně i horizontálně.

- Dosah max. 12 m.
- Délku zapnutí lze regulovat od cca 10 sekund do cca 4 minut.
- Nastavitelná aktivace podle intenzity světla.
- Spínací výkon max. 1000 Watt (žárovky) příp. max. 300 Watt (úsporné žárovky).
- Lze nastavit horizontálně i vertikálně.



Prüf-, Mess-, Suchgeräte

Vizsgáló, mérő és kereső készülékek
Zkoušečky, měřicí přístroje a detektory

216

Überspannungs- & Blitzschutz



Haushalt & Hobby

Háztartás, barkácsolás és hobby
Domácnost & hobby

218

Steckdosenleisten



Druckluftschlauchtrommeln

Dobok sűrítettlevegő-tömlőkhöz
Kabelové bubny na vzduchové hadice

219

Stromverteilung



Wasserschlauchtrommel

Dobok víztömlőkhöz
Kabelové bubny na vodní hadice

221

Leuchten & Leuchtmittel

Solar-Technik

Haus- & Sicherheitstechnik

Geräte für Werkstatt, Haus & Garten

Arbeitsbänke & Leitern

Werbemittel



Multifunktions-Detektor WMV Plus

Metal/Spnungs/Balkensuchgerät

- Zum Auffinden von Metall, spannungsführenden Leitungen (Wechselspannung) und Holzbalken z.B. in Wänden.
- 3 Funktionen in einem Gerät, Funktionen einzeln anwählbar.
- Exakte Anzeige des Messergebnisses über großes LCD-Display (numerisch und über Balken) sowie akustisch.
- Automatische Empfindlichkeitsregelung.
- Automatische Abschaltung nach Beendigung der Messung.
- Batterie-Unterspannungsanzeige.
- Batteriefach für 9 V Block (Lieferung ohne Batterie).
- Maximale Erkennungstiefe: Holz bis zu 40 mm, Wechselspannung ca. 30 - 50 mm, Metall ca. 50 - 80 mm.

- A mért eredmények pontos megjelenítése nagy LCD kijelzőn (számjegyekkel vagy hasábokkal), valamint hangjelzéssel.
- Az érzékenység automatikus beállítása.
- Automatikus lekapcsolás a mérés befejezése után.
- Elem-kimerülésjelző.
- Teleprekesz 9 V-os elemnek.
- Maximális felismerési mélység: Fa 40 mm-ig, váltóáram kb. 30 - 50 mm-ig, fém kb. 50 - 80 mm-ig.

Multifunkční detektor WMV Plus

Detektor kovu / napětí / dřeva

- K lokalizaci kovu, elektrických vedení pod napětím (střídavé napětí) a dřevěných trámů, např. ve stěnách.
- 3 funkce v jednom přístroji. Funkce lze zvolit jednotlivě.
- Přesné zobrazení výsledku měření na velkém LCD displeji (numericky a proužkem), jakož i akusticky.
- Automatická regulace citlivosti.
- Automatické vypnutí po ukončení měření.
- Indikace nízkého napětí baterie.
- Příhradka na destičkovou baterii 9 V (baterie není součástí dodávky).
- Maximální hloubka detekce: ve dřevě do 40 mm, vodiče střídavého napětí do cca 30 - 50 mm, kov do cca 50 - 80 mm.

WMV Plus többfunkciós detektor

fém-, feszültség- és gerendakereső készülék

- Fém, áramvezető fémalkatrészek és vezetékek (váltakozó feszültség), továbbá fagerendák (pl. falakban) keresésére.
- 3 funkció egy készülékben, amelyek külön-külön kiválaszthatók.



Artikel-Nr. Cikkszám Položka č.	Barcode	VPE CE BJ	Verpackung Csomagolás Balení
1 29818 0	4007123249909	12	Blister / Bliszter / Blistr



Elektronischer Multi-Test MT 6 S/2

- Berührungsloses Auffinden von Leitungen mit Wechselspannung.
- Überprüfen von Außenleiter, Neutralleiter und Schutzleiter an Steckdosen.
- Durchgangsprüfung, z.B. von Sicherungen, Glühlampen, etc.
- Polaritätsprüfung, z.B. bei Batterien.
- Anzeige über LED.
- Klein und handlich.
- Durch superhelle LED auch als Taschenlampe verwendbar.
- Inklusive 3 austauschbare Knopfzellen.

- Biztonsítékok, izzók stb. szakadás- ill. kiégés-vizsgálata.
- A megfelelő polaritás ellenőrzése pl. elemeknél.
- LED kijelző.
- Kicsi és kézhezálló.
- Az erős fényű LED-ek akár zseblámpa-funkciót is betöltenek.
- 3 db cserélhető gombelemmel.

Elektronikus multi-teszter MT 6 S/2

- Váltakozó feszültségre kapcsolt vezetékek érintésmentes megkeresése.
- Fázisvezetékek, semleges vezetékek és védővezetékek vizsgálata dugaszoló aljzatokban.



Artikel-Nr. Cikkszám Položka č.	Barcode	VPE CE BJ	Verpackung Csomagolás Balení
1 29715 0	4007123249916	5	Blister / Bliszter / Blistr

Elektronický multitest MT 6 S/2

- Bezkontaktní hledání vedení střídavého napětí.
- Zkouška fázového, nulového a ochranného vodiče v zásuvkách.
- Zkouška průchodnosti, např. pojistek, žárovek, atd.
- Zkouška polarity, např. u baterií.
- Indikace pomocí LED.
- Malý a šikovný.
- Díky superjasné LED lze použít i jako kapesní svítilnu.
- Včetně 3 výměnných knoflíkových baterií.

Tűfeszültségvédelem
Prépatív óchra

Hálózati csatlakozások
Zásuvkove listy

Aramelosztás
Prodávovací přívody

Lámpák, fényvetők,
fényfócsók
Svítilla, reflektory,
svetelné zdroje

Napfény-Technika
Solární technika

Építési-és biztonságtechnika
Domovní a bezpečnostní
technika

Készülékek műhelybe
Přístroje pro dílnu, dům a zahradu

Munkahelyek, létrák és
állványok
Pracovní kozy a žebříky

Reklámszórók
Reklamní prostředky



Feuchtigkeits-Detector MD

- Zur Bestimmung des Feuchtigkeitsgehalts von Holz oder Baustoffen wie z.B. Beton, Ziegel, Estrich, Gipskarton, Tapeten, etc.
- Messbereich von 5 - 50 % für Holz bzw. 1,5 - 33 % bei Baustoffen.
- Anzeige über großes LCD-Display (in Prozent, Auflösung 0,1 %) sowie akustisch (abschaltbar).
- Praktische „Hold“-Funktion ermöglicht Messen auch an schlecht zugänglichen Stellen.
- Automatische Abschaltung ca. 3 Minuten nach letztem Gebrauch.
- Batterie-Unterspannungsanzeige.
- Robustes, handliches Gehäuse mit separatem Batteriefach für 9 V Block (Lieferung ohne Batterie).
- Mit Schutzkappe.

MD nedvesség-érzékelő

- A nedvességtartalom meghatározásához fa- és építőanyagokban, mint pl. betonban, téglában, esztrichben, gipszkartonban, tapétában stb.
- Mérési tartomány: 5 - 50 % fában ill. 1,5 - 33 % építőanyagokban.
- Nagy LCD kijelző (százalékban, 0,1 % felbontással), valamint hangjelzés (lekapcsolható).
- A praktikus „hold” funkció (a mért értékek egy ideig a kijelzőn maradnak) nehezen hozzáférhető helyeken is lehetővé teszi a mérést.



- Automatikus lekapcsolás az utolsó használat utáni kb. 3 perc elteltével.
- Elem-kimerülésjelző.
- Robusztus, kézhez álló ház külön teleprekessel 9 V-os blokkelemnek (külön tartozék).
- Védősapkával.

Detektor vlhkosti MD

- K určení obsahu vlhkosti dřeva nebo stavebních materiálů jako např. beton, cihly, potěr, sádkarton, tapety, apod.
- Rozsah měření 5 - 50 % pro dřevo příp. 1,5 - 33 % pro stavební materiály.
- Zobrazení na velkém LCD displeji (v procentech, rozlišení 0,1 %), jakož i akusticky (lze vypnout).
- Praktická funkce „hold” umožňuje měření i na špatně přístupných místech.
- Automatické vypnutí cca 3 minuty po posledním použití.
- Indikace nízkého napětí baterie.
- Robustní, příruční přístroj s oddělenou přihrádkou pro 9 V baterii (není součástí dodávky).
- S ochrannou krytkou.

Überspannungs- & Blitzschutz

Streckdoseneisten

Stromverteilung

Leuchten & Leuchtmittel

Solar-Technik

Haus- & Sicherheitstechnik

Geräte für Werkstatt, Haus & Garten

Arbeitsböde & Lefern

Werbemittel

Artikel-Nr.	Barcode	VPE	Verpackung
Cikkszám		CE	Csomagolás
Položka č.		BJ	Balení
1 29868 0	4007123249893	12	Blister / Bliszer / Blistr

Tűfeszültségvédelem
Prépatóv óchra

Hálózati csatlakozórok
Zásuvkové listy

Aramelosztás
Prodávovací přívody

Lámpák, fényvetők,
fényvörssók
Svitlá, reflektory,
svetelné zdroje

Naplény-Technika
Solární technika

Építési és biztonságtechnika
Domovní a bezpečnostní
technika

Készülékek műhelybe
Přístroje pro dílnu, dům a zahradu

Munkahelyek, létrák és
állványok
Pracovní kozy a žebříky

Reklámszövegek
Reklamní prostředky



Signograph 25 Diamant-Set

Elektro-Gravierer - Gravieren so einfach wie schreiben.

- Signograph 25 Diamant, geliefert im Set mit Diamant-, Hartmetall- und gehärtetem Stichel, sowie zwei Modellierstiften für Weichmetalle wie Kupfer, Zinn und Alu-Folie.
- Vibrationsstärke:
a (peak)~= 74,02 m/s² = 7,545 g (max. Scheitelwert) a (rms)~= 52,34 m/s² = 5,336 g (max. Effektivwert).

Signograph 25 Diamant-Set

Elektromos gravírozó - olyan könnyű gravírozni, mintha csak írna.

- Signograph 25 Diamant, gyémánt-, keményfém- és edzett vágótűket tartalmazó készletben szállítva, továbbá két modellező

tű lágy fémekhez, mint pl. vörösréz, ón és alufólia.

- Vibrációs erősség:
a (peak)~= 74,02 m/s² = 7,545 g (max. csúcs érték) a (rms)~= 52,34 m/s² = 5,336 g (max. tényleges érték).

Signograph 25 Diamant-Set

Elektrická gravírovačka - gravírovaní je nyní stejně snadné jako psaní.

- Gravírovačka Signograph 25 Diamant, do-dávána v soupravě s diamantovým rydlem, s rydlem z tvrdokovu a s kaleným rydlem, dále se dvěma modelovacími hroty pro měkké kovy, např. měď, cín a hliníková fólie.
- Intenzita vibrace 74,02 m/s² = 7,545 g (max. hodnota křivky) = 52,34 m/s² = 5,336 g (max. efektivní hodnota)

Artikel-Nr. Cikkszám Položka č.	Barcode	VPE CE BJ	Verpackung Csomagolás Balení
1 50076 2	4007123014699	30	Karton / Doboz / Karton



Signograph 25 Set

Elektro-Gravierer - Gravieren so einfach wie schreiben.

- Leistungsstarkes Graviergerät, 25 Watt, mit gehärtetem Stichel, sowie austauschbarem Hartmetall-Stichel.
- Vibrationsstärke:
a (peak)~= 74,02 m/s² = 7,545 g (max. Scheitelwert) a (rms)~= 52,34 m/s² = 5,336 g (max. Effektivwert).

Signograph 25 Set

Elektromos gravírozó - olyan könnyű gravírozni, mintha csak írna.

- Nagy teljesítményű gravírozó készülék, 25 Watt, edzett vágótűvel valamint cserélhető keményfém-vágótűvel.

- Vibrációs erősség:
a (peak)~= 74,02 m/s² = 7,545 g (max. csúcs érték) a (rms)~= 52,34 m/s² = 5,336 g (max. tényleges érték).

Signograph 25 Set

Elektrická gravírovačka - gravírovaní je nyní stejně snadné jako psaní.

- Výkonná gravírovačka 25 W, s kaleným rydlem a s vyměnitelným rydlem z tvrdokovu.
- Intenzita vibrace 74,02 m/s² = 7,545 g (max. hodnota křivky) = 52,34 m/s² = 5,336 g (max. efektivní hodnota)

Artikel-Nr. Cikkszám Položka č.	Barcode	VPE CE BJ	Verpackung Csomagolás Balení
1 50074 2	4007123014682	30	Karton / Doboz / Karton

Signograph-Zubehör

Signograph-Tartozékek

Příslušenství signograph

Artikel-Nr. Cikkszám Položka č.	Barcode	VPE CE BJ	Bezeichnung Megnevezés Název
1 50813 0	4007123020485	1	Adapter für Ersatzstichel / Adapter pótvágótűhöz / Adaptér pro náhradní rydlo
1 50053 0	4007123011964	1	Diamantstichel 2,5 x 18 / Gyémánt-vágótű 2,5 x 18 / Diamantové rydlo 2,5 x 18
1 50054 0	4007123020492	1	Hartmetallstichel / Keményfém- vágótű / Rydlo z tvrdokovu
1 50824 0	4007123020508	1	Modellierstift, kugelförmig / Modellező tű, golyó alakú / Modelovací hrot, zakulacený
1 50825 0	4007123020515	1	Modellierstift, spitz / Modellező tű, hegyes / Modelovací hrot, špičatý



Druckluftschlauchtrommel Anti Twist

Mit Axial-Anschluss zum praktischen Auf- und Abrollen während der Arbeit.

- Mit hochwertigem Gewebeschlauch.
- Bis 15 bar Betriebsdruck.
- Axial-Anschluss, dadurch auch während des Betriebs auf- und abrollbar.
- Mit Metall-Einhand-Schnellkupplungen, Verbindungsschlauch und Wandhalterung.
- Trommelkörper aus hochbruchfestem Spezialkunststoff.
- Gestell aus verzinktem Stahlrohr.

Anti Twist dob sűrítettlevegő-tömlőhöz

Axiális csatlakozóval a praktikus fel- vagy letekeréshez munka közben.

- Kiváló minőségű szövettömlővel.
- 15 bar üzemi nyomásig.
- Axiális csatlakozású, ezért üzem közben is fel- és letekeríselhető.
- Fémből készült egykezes gyorscsatlakozókkal, összekötő tömlővel és fali tartókkal.
- A dobttest rendkívül törésálló különleges műanyagból készül.
- Horganyzott acélcsőből készült állvány.

Artikel-Nr. Cikkszám Polozka č.	Barcode	VPE CE BJ	Schlauch Länge Csőhosszúság Délka hadice	Schlauch-Ø Csőátmérő Ø hadice	Betriebsdruck Üzemi nyomás Provozní tlak	Armatur Szerelvény Armatura
1 12701 0	4007123001385	48	20 m	6/12 mm	15 bar	DIN
1 12703 0	4007123002481	48	20 m	9/15 mm	15 bar	DIN



Druckluftschlauchtrommel Standard

- Mit hochwertigem Gewebeschlauch.
- Bis 15 bar Betriebsdruck.
- Mit Metall-Einhand-Schnellkupplungen.
- Trommelkörper aus hochbruchfestem Spezialkunststoff.
- Gestell aus verzinktem Stahlrohr.

Standard sűrítettlevegő-tömlő dob

- Kiváló minőségű szövettömlővel.
- 15 bar üzemi nyomásig.
- Fémből készült, egykezes gyorscsatlakozókkal.
- A dobttest rendkívül törésálló különleges műanyagból készül.
- Horganyzott acélcsőből készült állvány.

Artikel-Nr. Cikkszám Polozka č.	Barcode	VPE CE BJ	Schlauch Länge Csőhosszúság Délka hadice	Schlauch-Ø Csőátmérő Ø hadice	Betriebsdruck Üzemi nyomás Provozní tlak	Armatur Szerelvény Armatura
1 12702 0	4007123001392	48	20 m	6/12 mm	15 bar	DIN

Buben na hadici pro stlačený vzduch Anti Twist

S axiálním připojením k praktickému navíjení a odvíjení při práci.

- S vysoce jakostní tkaninovou hadicí.
- Do maximálního provozního tlaku 15 bar.
- Axiální připojení, díky tomu lze hadici navíjet a odvíjet také za provozu.
- S kovovými jednoručními rychlospojkami, se spojovací hadicí a s nástěnnými příchytkami.
- Těleso bubny ze speciálního vysoce pevného plastu.
- Stojan z pozinkované ocelové trubky.

Buben na vzduchovou hadici Standard

- S vysoce jakostní tkaninovou hadicí.
- Do maximálního provozního tlaku 15 bar.
- S kovovými jednoručními rychlospojkami.
- Těleso bubny ze speciálního vysoce pevného plastu.
- Stojan z pozinkované ocelové trubky.

Überspannungs- & Blitzschutz

Streckdoseneisten

Stromverteilung

Leuchten & Leuchtmittel

Solar-Technik

Haus- & Sicherheitstechnik

Geräte für Werkstatt, Haus & Garten

Arbeitsböde & Leifern

Werbemittel

Tűltesztésgvédelem
Prépatóv óhrona

Hálózati csatlakozórok
Zásuvkové listy

Aramelosztás
Prodávňovaci prírody

Lámpák, fényvetők,
fényfócsók
Svitlá, reflektory,
svetelné zdroje

Naplény-Technika
Solární technika

Építési és biztonságtechnika
Domovní a bezpečnostní
technika

Készülékek műhelybe
Přístroje pro dílnu, dům a zahradu

Munkahelyek, létrák és
állványok
Pracovní kozy a žebříky

Reklámszövegek
Reklamní prostředky



Automatic-Box Air-AFP

- Automatik-Schlauchroller in robustem Kunststoffgehäuse.
- Kräftiger Spiralfederantrieb mit abschaltbarer Federraste.
- Hochflexibler, druckbeständiger Polyurethan-Schlauch, für Luft und kaltes Wasser geeignet.
- Anschlussgewinde 1/4".
- Betriebsdruck: 12 bar.
- Für Wand- und Deckenmontage, schwenkbar.

Automatic-Box Air-AFP

- Automatikus tömlőcséve robusztus műanyag házban.
- Erős spirálrugós hajtás lekapcsolható rugóretesszel.
- Nagy rugalmasságú, nyomásálló poliuretán-tömlő, alkalmas levegőhöz és hideg vízhez egyaránt.
- Csatlakozómenet: 1/4".
- Üzemi nyomás: 12 bar.
- Falra és födémre történő szereléshez, billenthető.

Automatický box Air-AFP

- Automatický naviják hadice v robustním plastovém pouzdře.
- Silný pružinový pohon s odpojitelnou pružinovou západkou.
- Vysoce ohebná tlakovzdorná polyuretanová hadice, vhodná pro vzduch a studenou vodu.
- Připojovací závit 1/4".
- Provozní tlak 12 bar.
- Pro nástěnnou i stropní montáž, výklopné.

Artikel-Nr. Cikkszám Položka č.	Barcode	VPE CE BJ	Schlauch Länge Csőhosszúság Délka hadice	Schlauch-Ø Csőátmérő Ø hadice
1 24032 0 300	4007123284177	4	10 + 2 m	8 mm



Automatic-Box Air-AF

- Automatik-Schlauchroller in robustem Kunststoffgehäuse.
- Kräftiger Spiralfederantrieb mit abschaltbarer Federraste.
- Hochflexibler, druckbeständiger Polyurethan-Schlauch, für Luft und kaltes Wasser geeignet.
- Anschlussgewinde 1/4".
- Betriebsdruck: 12 bar.
- Für Wand- und Deckenmontage, schwenkbar.

Automatic-Box Air-AF

- Automatikus tömlőcséve robusztus műanyag házban.
- Erős spirálrugós hajtás lekapcsolható rugóretesszel.
- Nagy rugalmasságú, nyomásálló poliuretán-tömlő, alkalmas levegőhöz és hideg vízhez egyaránt.
- Csatlakozómenet: 1/4".
- Üzemi nyomás: 12 bar.
- Falra és födémre történő szereléshez, billenthető.

Automatický box Air-AF

- Automatický naviják hadice v robustním plastovém pouzdře.
- Silný pružinový pohon s odpojitelnou pružinovou západkou.
- Vysoce ohebná tlakovzdorná polyuretanová hadice, vhodná pro vzduch a studenou vodu.
- Připojovací závit 1/4".
- Provozní tlak 12 bar.
- Pro nástěnnou i stropní montáž, výklopné.

Artikel-Nr. Cikkszám Položka č.	Barcode	VPE CE BJ	Schlauch Länge Csőhosszúság Délka hadice	Schlauch-Ø Csőátmérő Ø hadice
1 24031 0 300	4007123284160	5	6 + 1,5 m	8 mm



Wasserschlauchtrommel WS 32

Die leichte, praktische und mobile Wasserschlauch-Verlängerung.

- Speziálschlauch mit Textileinlage und spirálig gewickeltem Kreuzgewebe.
- Mit Schlauch-Schnellanschluss, Wasserstopp und verstellbarer Spritzdüse.

Vízöntődob WS 32

A könnyű, praktikus és hordozható öntözőtömlő-hosszabbító.

- Különleges, textilbetétes tömlő, és spirál alakban rátekerer erős vászon.
- Tömlő-gyorscsatlakozóval, vízelzáróval és állítható műanyag szórófúvókával.

Buben na vodní hadici WS 32

Snadné, praktické a přenosné prodloužení vodní hadice.

- Speciální hadice s textilní vložkou a spirálově vinutou křížovou tkaninou.
- Hadicová rychlospojka, stopventil a nastavitelná ostřikovací tryska z plastu.

Artikel-Nr. Cikkszám Položka č.	Barcode	VPE CE BJ	Schlauch Länge Csőhosszúság Délka hadice	Schlauch-Ø Csőátmérő Ø hadice	Trommel-Ø Dob Ø Buben Ø
1 23712 0	4007123079575	20	20 m	1/2"	320 mm



Aufbewahrungstrommel leer

Die Ordnungshilfe für alles, was aufzurollen ist.

- Schläuche.
- Weidezäune.

Úložný buben, prázdny

Pomocník pro všechno, co je třeba navinout.

- Hadice.
- Oplocení pastvin.

Tárolódob üres

Mindent eltárol, ami felcsévéelhető.

- Tömlők.
- Villanypáztordrót.

Artikel-Nr. Cikkszám Položka č.	Barcode	VPE CE BJ	Trommel-Ø Dob Ø Buben Ø
1 13071 0	4007123000647	48	290 mm



Brobusta® G Leertrommel

Die Ordnungshilfe für alles, was aufzurollen ist.

- Schläuche.
- Weidezäune.

Brobusta® G Prázdný buben

Pomocník pro všechno, co je třeba navinout.

- Hadice.
- Oplocení pastvin.

Brobusta® G üres kábeldob

Mindent eltárol, ami felcsévéelhető.

- Tömlők.
- Villanypáztordrót.

Artikel-Nr. Cikkszám Položka č.	Barcode	VPE CE BJ	Trommel-Ø Dob Ø Buben Ø
1 31900 0	4007123058266	8	380 mm

Leiternmaße im Überblick

Létraméretek áttekintése • Přehled rozměrů žebříků a schůdků

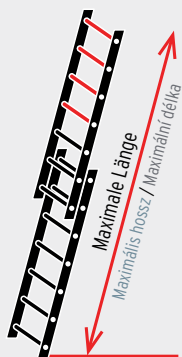

Schiebeleiter
Tolólétra
Výsuvnéhožebříku



Stehleiter
Állólétra
Stoj. Žebříku

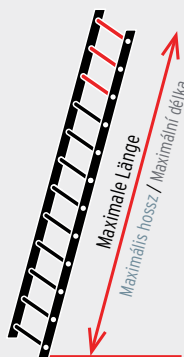

Anlegeleiter
Támasztólétra
Opérméhožebříku

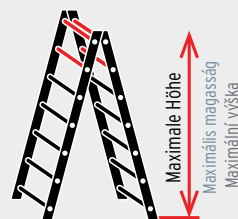

Stehleiter
Állólétra
Stoj. Žebříku

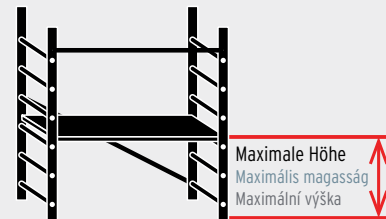

Plattform
Emelvény
Platforma

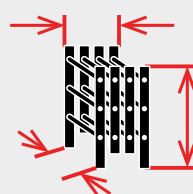

Transport-Maß
Szállítási méret
Rozměry pro transport



Brücke
Híd
Mostu

Korrekte Berechnung der Stufenanzahl

A létrafokok pontos száma • Přesný výpočet počtu stupíneků

Plattform

Die oberste Standfläche einer Stufenleiter wird nicht als Stufe gezählt.

Emelvény

A létra legfelső állófelülete nem számít foknak.

Platforma

Horní plošina schůdků se nepočítá jako stupínek.

Stufenanzahl

Die Leiter rechts hat demnach eine Stufenanzahl von 2 x 4, da die oberste Plattform nicht als Stufe mitgezählt wird.

Fokok száma

A jobb oldali létra ezek alapján 2 x 4 fokkal rendelkezik, hiszen a felső emelvény nem számít foknak.

Počet stupíneků

Schůdky vpravo mají podle toho počet stupíneků 2 x 4, protože se horní plošina nepočítá.



Overvoltage/
Surge Protection

Multi-way-Extensions
& Plug-in Appliances

Power Distribution

Lighting

Solar technology

Home Security & Safety, Home
Automation

Home, Workshop & DIY

Trestles & Ladders

Advertising Media
& Displays



Arbeitsbücke

Munkabakok
Pracovní kozy

224

Überspannungs-
& Blitzschutz



Leitern

Létrák
Žebříky

227

Streckdoseneisten,
Schaltgeräte & Adapter



Haushaltsleitern

Háztartási létra
Domáci žebříky

231

Stromverteilung



Holzleitern

Falétrák
Dřevěné žebříky

232

Leuchten & Leuchtmittel



Gerüst

Állványok
Lešení

232

Solar-Technik

Haus- & Sicherheitstechnik,
Hausautomation

Geräte für Werkstatt,
Haus & Garten

Arbeitsbücke
& Leitern

Werkmittel
& Modulwände

Tűfeszültségvédelem
Préptető és óvhatóság

Hálózati csatlakozások
Zásúvköve leíró

Aramelosztás
Prodlúzóvaci prířvody

Lámpák, fénycetők,
fénycsók
Svítillák, reflektory,
světelné zdrojje

Naplány-Technika
Solární technika

Építélet-és biztonságtechnika
Domovní a bezpečnostní
technika

Készítékek mőhelyre
Přístroje pro dílnu, dům a zahradu

Munkahely, létrák és
állványok
Pracovní kozy a žebříky

Reklámeszközök
Reklamní prostředky



Stahl-Arbeitsbock MB 110

- Stabiles, standfestes Stahl-Vierkantröhr.
- Schlag- und kratzfeste Kunststoffbeschichtung.
- Platzsparend zusammenklappbar.
- Einfache Montage.
- Teil-zerlegt im Display-Karton.

MB 110 acél munkabak

- Stabil, biztosan álló acél négyszögletes keresztmetszetű cső.
- Űtés- és karcálló műanyag bevonat.
- Helytakarékosan összecukható.
- Egyszerű szerelés.
- Szétszerelve, display-kartonban.



Ocelová pracovní koza MB 110

- Stabilní, pevná ocelová čtyřhranná trubka.
- Povrchová úprava plastem odolným proti nárazům a poškrábání.
- Sklopný - úspora místa.
- Jednoduchá montáž.
- Rozmontováno na díly v obalu.

Artikel-Nr. Cikkszám Polořka ř.	Barcode	VPE CE BJ	Höhe Magassága Výřka	Breite Szelessége řírka	Tragfähigkeit Teherbíráš Nosnost	Gewicht ca. Suly kb. Hmotnost cca
1 44480 0	4007123101658	4	0,71 m	0,63 m	110 kg	3,0 kg



Falt-Arbeitsbock MB 120 KH

- Stabiler, standfester Stahlbock.
- Ideal auf Treppen. FüÙe mit Schutzkappen.
- FüÙe bis zu 86 cm einzeln höhenverstellbar, bequem mit Schnellspannvorrichtung.
- Schlag- und kratzfeste Kunststoffbeschichtung.
- Breite, rutschsichere Auflagefläche.
- Kompakt zusammenfaltbar, mit Tragegriff.
- Im Display-Karton.

MB 120 KH összecukható munkabak

- Stabil, biztosan álló acélbak.
- Ideális lépcsőkön történő használatra. Védősapkás lábak.
- A lábak magassága egyesével beállítható, kényelmesen egy gyorsbefogó szerkezettel.
- Űtés- és karcálló műanyag bevonat.
- Széles, csúszásbiztos támaszfelület.
- Kicsire összehajtható, hordozófüllet.
- Termékprezentációs kartonban.



Skládaci pracovní koza MB 120 KH

- Stabilní, pevný ocelový kozlík.
- Ideální pro schodiřtě. Zakonřeni ochranným krytem.
- Výřku lze nastavovat u jednotlivých podpěr pomocí pohodlného rychloupínání.
- Povrchová úprava plastem odolným proti nárazům a poškrábání.
- řiroká, protiskuzová podpěrná plocha.
- Kompaktní, skládaci, s drřadlem.
- Ve vystavovacím obalu.



Artikel-Nr. Cikkszám Polořka ř.	Barcode	VPE CE BJ	Höhe Magassága Výřka	Breite Szelessége řírka	Tragfähigkeit Teherbíráš Nosnost	Höhenverstellbar Állítható magasságú Výřkově nastavitelný	Gewicht ca. Suly kb. Hmotnost cca
1 44461 0	4007123147687	2	0,86 m	0,96 m	120 kg	61 - 86 cm	6,3 kg



Teleskop-Arbeitsbock MB 160 H

- Stabiles, standfestes Stahl-Vierkantrrohr.
- Schlag- und kratzfeste Kunststoffbeschichtung.
- Platzsparend zusammenklappbar.
- Höhenverstellbar durch leicht zu bedienende Sicherheits-Rastbolzen.
- Ausklappbarer Rasthaken gegen seitliches Abrutschen der Arbeitsplatte (max. 64 cm breit).
- Einfache Montage.
- Teil-zerlegt im Display-Karton.

MB 160 H teleszkópos munkabak

- Stabil, biztosan álló acél négyszögletes keresztmetszetű cső.
- Űtés- és karcálló műanyag bevonat.
- Helytakarékosan összecusukható.
- Magassága könnyen kezelhető biztonsági, bepattanós csapokkal könnyen állítható.
- Kihajtható bepattanós horog a (max. 64 cm széles) munkalap oldalirányú elmozdulásának a megakadályozására.
- Egyszerű szerelés.
- Szétszerelve, display-kartonban.



Artikel-Nr. Cikkszám Položka č.	Barcode	VPE CE BJ	Höhe Magassága Výška	Breite Szélessége Šířka	Tragfähigkeit Teherbírás Nosnost	Höhenverstellbar Állítható magasságú Výškově nastavitelný	Gewicht ca. Súly kb. Hmotnost cca
1 44470 0	4007123101641	2	1,30 m	0,68 m	160 kg	82 - 130 cm	6,3 kg



Aluminiumbock AMB 200

- Breite Doppelaufgabe (16 cm).
- Pro Seite zwei Sprossen gesteckt und gebördelt.
- Scharniere aus Stahl, verzinkt.
- Zwei Nylongurte als Spreizsicherung.

Alumínium bak AMB 200

- Széles kettős-támaszfelület (16 cm).
- Oldalanként 2-2 db premezett merevítő rúd van bedugaszolva.
- Horganyzott acél csuklópántok.
- Két nylon-heveder a lábak szétcsúszása ellen.



Artikel-Nr. Cikkszám Položka č.	Barcode	VPE CE BJ	Höhe Magassága Výška	Breite Szélessége Šířka	Tragfähigkeit Teherbírás Nosnost	Gewicht ca. Súly kb. Hmotnost cca
1 44410 0	4007123094714	10	0,80 m	0,75 m	200 kg	5,0 kg

Teleskopická pracovní koza MB 160 H

- Stabilní, pevná ocelová čtyřhranná trubka.
- Povrchová úprava plastem odolným proti nárazům a poškrábání.
- Sklopný - úspora místa.
- Výškově nastavitelný pomocí snadno ovladatelných bezpečnostních čepů.
- Sklopný zajišťovací hák proti bočnímu skluzu pracovní desky (max. šířka 64 cm).
- Jednoduchá montáž.
- Rozmontováno na díly v obalu.

Hliníková koza AMB 200

- Široká zdvojená horní podpěra (16 cm).
- Na každé straně jsou zasunuty a olemovány dvě příčle.
- Kluby z pozinkované oceli.
- Dva nylonové pásky jako pojistka k vymezení rozevření.

Überspannungs- & Blitzschutz

Stromdosennisten

Stromverteilung

Leuchten & Leuchtmittel

Solar-Technik

Haus- & Sicherheitstechnik

Geräte für Werkstatt, Haus & Garten

Arbeitsböcke & Leitern

Werbemittel

Tűfeszültségvédelem
Préptetőv óchra

Hálózati csatlakozások
Zásukové listy

Aramelosztás
Prodłużovací přívody

Lámpák, fényvetők,
fényfócsók
Svítlő reflektory,
světelné zdroje

Naplány-Technika
Solární technika

Építési és biztonságtechnikai
Domovní a bezpečnostní
technika

Készítékek műhelybe
Přístroje pro dílnu, dům a zahrádu

Munkahelyi, létrák és
álmányok
Pracovní kozy a žebříky

Reklámszövegek
Reklamní prostředky



Sägebock MB 150 S

- Stabiles, standfestes Stahl-Winkelprofil.
- Hoher Rostschutz durch galvanisch verzinkte Oberfläche.
- Rutsichere, verzahnte Auflagefläche.
- Kompakt zusammenfaltbar.
- Leicht transportierbar.
- Teil-zerlegt im Display-Karton.

MB 150 S fűrészbak

- Stabil, nem billenő szögacél-profil.
- A galvanikusan horganyzott felület kiváló rozsdavédelemt biztosít.
- Csúszásbiztos, fogazott támaszfelület.
- Kis méretre összecsukskható.
- Könnyen szállítható.
- Szétszerelve, display-kartonban.



Artikel-Nr. Cikkszám Položka č.	Barcode	VPE CE BJ	Höhe Magassága Výška	Breite Szélessége Šířka	Tiefe Mélysége Hloubka	Tragfähigkeit Teherbírás Nosnost	Gewicht ca. Súly kb. Hmotnost cca
1 44084 0	4007123112319	2	0,79 m	0,81 m	85 cm	150 kg	7,8 kg



Holz-Arbeitsbock oder Tapezierbock HAB 150

- Handwerklich stabile Ausführung.
- Beste Verarbeitung.
- Zusätzliche Auflage, klappbar.
- Die Holme sind aus astfreiem Nadelholz. Für die Sprossen kommt ausschließlich Buchenholz zur Verwendung.
- Durchgehende Verzapfung mit Verkeilung als Holm-Sprossen-Verbindung als wichtigstes Qualitätsmerkmal.
- Standardmäßig mit extra stabilen, verzinkten Beschlägen versehen.

Fa munka- vagy tapétázó bak HAB 150

- Stabil kisipari kivitel.
- Kiváló megmunkálás.
- Kiegészítő támasz, összecsukskható.
- Válogatott, csomómentes faanyagból készült létraszárak. A létrafokok kizárólag bükkfából készülnek.



Artikel-Nr. Cikkszám Položka č.	Barcode	VPE CE BJ	Höhe Magassága Výška	Breite Szélessége Šířka	Tragfähigkeit Teherbírás Nosnost	Sprossen Létrafokok Příčky	Gewicht ca. Súly kb. Hmotnost cca
1 48501 0	4007123030453	2	0,95 m	0,63 m	150 kg	2 x 3	5 kg

Koza na řezání dřeva MB 150 S

- Stabilní konstrukce z trvanlivých ocelových úhelníkových profilů
- Vysoký stupeň ochrany proti korozi díky galvanicky pozinkovanému povrchu.
- Protiskluzová ozubená dosedací (úložná) plocha.
- Kompaktní, snadné složení pouhým sklapanutím.
- Snadno se transportuje.
- Rozmontováno na díly v obalu.

- A szár-létrafok összeköttes átmenő csapozásos és ékezéses megoldása a legfontosabb minőségi jellemző.
- Alapkitelben extra stabil, horganyzott vasalattokkal ellátva.

Dřevěná pracovní koza nebo tapetovací schůdky HAB 150

- Remeslně stabilní provedení.
- Dokonalá kvalita zpracování.
- Přídavná horní sklopná podpěra.
- Postranice jsou zhotoveny z vybraného jehličnatého dřeva bez suků. Na příčle je použito výhradně bukové dřevo.
- Spojení příček s nosníky na průběžný čep s klínem je důležitým znakem kvalitního zpracování.
- Standardně vybaveno zvláště stabilním, pozinkovaným kováním.



Mehrzweckleiter Premium

3-teilig

6 Anwendungsmöglichkeiten in einer Leiter.

- Als Anlegeleiter einfach, Schiebeleiter zweifach, Schiebeleiter dreifach, Stehleiter, Stehleiter mit Schiebeteil nach oben, Stehleiter mit Schiebeteil nach unten auf Treppen, verschiedenen Ebenen, an Böschungen und Unebenheiten.
- Spezielles Spreiz-Fußteil geschraubt und geschweißt für allerbeste Standsicherheit und Stabilität.
- Beschläge in handwerklicher Qualität.
- Kräftige Stahlscharniere für höchste Beanspruchung.
- Hochfeste Spreizsicherungs-Spanngurte und zusätzliche Spreizsicherung aus Metall, absolut zug- und druckfest.
- Signalstreifen an den Holmen.
- Holme, Sprossen und Spreiz-Fußteil aus Aluminium.

Többcélú létra, prémium, 3-részes

6 alkalmazási lehetőség egyetlen létránál.

- Támasztott létra, 2-3-szoros tolólétra, állólétra felfelé kitolható toldattal, állólétra lefelé kitolható toldattal lépcsőfokokhoz és eltérő szintekhez.



Artikel-Nr. Cikkszám Položka č.	Barcode	VPE CE BJ	Sprossen Létrafokok Příčky	Länge Schiebeleiter Hosszú tolólétra Délka výsuvného žebříku	Höhe Stehleiter Állólétra magasság Výška stoj. žebříku	Transportmaße: Länge x Breite x Tiefe Szállítási méret: hossz x szélesség x mélység Prepravní rozměry: délka x šířka x hloubka	Gewicht ca. Súly kb. Hmotnost cca
1 46161 0	4007123064236	1	3 x 8	2,5 - 5,3 m	2,4 - 3,8 m	2,5 x 0,9 x 0,17 m	19,5 kg
1 46162 0	4007123064243	1	3 x 10	3,1 - 7,3 m	3 - 4,8 m	3,1 x 1 x 0,2 m	26,5 kg
1 46163 0	4007123064250	1	3 x 12	3,7 - 8,7 m	3,5 - 5,9 m	3,7 x 1 x 0,2 m	30 kg



Mehrzweckleiter Aluminium

3-teilig

5 Anwendungsmöglichkeiten in einer 3-teiligen Leiter kombiniert.

- Einsetzbar als einfache Anlegeleiter, zwei- und dreifache Schiebeleiter, Stehleiter und Stehleiter mit Schiebeteil.
- Extrem standsicher durch rutschfesten Querfuß mit Gummi-Auflagen und hochfeste Spreizsicherungs-Spanngurte.
- Holme und Sprossen aus Aluminium.

Többcélú létra, alumínium,

3-részes

5 alkalmazási lehetőség egyetlen 3-részes létránál.

- Alkalmazható mint egyszerű támasztott létra, 2+3-szoros tolólétra, állólétra és állólétra tolórészsel.

Artikel-Nr. Cikkszám Položka č.	Barcode	VPE CE BJ	Sprossen Létrafokok Příčky	Länge Schiebeleiter Hosszú tolólétra Délka výsuvného žebříku	Höhe Stehleiter Állólétra magasság Výška stoj. žebříku	Transportmaße: Länge x Breite x Tiefe Szállítási méret: hossz x szélesség x mélység Prepravní rozměry: délka x šířka x hloubka	Gewicht ca. Súly kb. Hmotnost cca
1 46131 0	4007123002214	1	3 x 6	2 - 4,2 m	1,9 - 2,9 m	2 x 0,5 x 0,17 m	13,2 kg
1 46133 0	4007123001996	1	3 x 8	2,5 - 5,6 m	2,4 - 3,7 m	2,5 x 0,5 x 0,17 m	16,5 kg
1 46135 0	4007123002221	1	3 x 10	3,1 - 7,3 m	3 - 4,8 m	3,1 x 0,5 x 0,2 m	23,3 kg
1 46137 0	4007123002238	1	3 x 12	3,7 - 8,7 m	3,5 - 5,9 m	3,7 x 0,5 x 0,2 m	28 kg

- Különleges, csavarkötéses és hegesztett, szétterpeszhető lábész a lehető legnagyobb állásbiztonság és stabilitás érdekében.
- A vasalatok kézműves minőségűek.
- Erőteljes acélsuklopántok a legnagyobb igénybevételhez.
- Igen szilárd létraszár-biztosító pántok, és további, fémből készült biztosító szerkezet a létraszárak szétcsúszásának a megakadályozására - teljesen húzás- és nyomásálló.
- Jelzőcsík a létraszárakon.
- Alumíniumból készült létraszárak, létrafokok és szétterpeszhető lábész.

Víceúčelový trojdílný žebřík

Premium

6 způsobů použití jednoho žebříku.

- Jako opěrný žebřík, stojací žebřík s posuvnou částí nahoru, stojací žebřík s posuvnou částí dolů na schody, různé výškové úrovně.
- Speciální rozporné zakončení se šroubovanými a svařovanými spoji pro nejvyšší možnou stabilitu.
- Kování v řemeslné kvalitě.
- Masivní ocelové klouby pro nejvyšší zatížení.
- Vysoce pevné napínací popruhy s rozpěrovým zajištěním a dodatečné rozpěrové zajištění z kovu - vysoce odolné v tahu a tlaku.
- Reflexní pruh na postranicích (štěřinách).
- Příčky, nosníky i rozpěra z hliníku.

- Extrém szilárd a csúszásgátlós, gumival bevont keresztlábazat és a nagy szilárdságú biztonsági feszítőheveder miatt.
- Alumíniumból készült létraszárak és fokok.

Víceúčelový trojdílný hliníkový žebřík

5 způsobů použití jednoho trojdílného žebříku.

- Použitelný jako jednoduchý opěrný žebřík, výsuvný žebřík 2+3násobný, stojací žebřík a stojací žebřík s posuvnou částí.
- Extrémně stabilní díky protiskluzovému příčnému zakončení s pryžovými dosedacími ploškami a velmi pevnými zajišťovacími pásy proti rozjetí.
- Příčky i nosníky z hliníku.



Schiebeleiter Aluminium 2-teilig

- Die Leitern-Elemente können auseinander genommen und als 2 separate Anlegeleitern verwendet werden.
- Höhenverstellbare Außenleiter für vielseitigen Einsatz.
- Arbeitshöhen von 2 bis 9 m sind leicht zu erreichen.
- Das unkomplizierte, sichere Stecksystem ermöglicht sprossenweise Höhenverstellung.

Alumínium tolólétra 2-részes

- A létraelemek szétszedhetők és 2 külön támasztott létraként alkalmazhatók.
- Magasságában állítható külső létra több célú használatra.
- 2 és 9 m közötti munkavégzési magasságok könnyen elérhetők.
- Az egyszerű és biztos összedugaszolható rendszer fokenkénti magasság-állítást tesz lehetővé.

Výsuvný dvoudílný hliníkový žebřík

- Prvky žebříku lze rozebrat a používat jako 2 samostatné opěrné žebříky.
- Výškově nastavitelný žebřík pro všestranné použití.
- Snadno lze dosáhnout pracovní výšky 2 až 9 m.
- Jednoduchý, bezpečný systém spojování umožňuje odstupňované nastavení výšky.

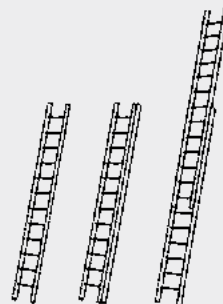

Artikel-Nr. Cikkszám Položka č.	Barcode	VPE CE BJ	Sprossen Létrafokok Příčky	Länge Schiebeleiter Hosszú tolólétra Délka výsuvného žebříku	Transportmaße: Länge x Breite x Tiefe Szállítási méret: hossz x szélesség x mélység Prepravní rozměry: délka x šířka x hloubka	Gewicht ca. Súly kb. Hmotnost cca
1460150	4007123026326	1	2 x 8	2,5 - 4,2 m	2,5 x 0,4 x 0,13 m	10,3 kg
1460190	4007123002412	1	2 x 9	2,8 - 4,5 m	2,8 x 0,4 x 0,13 m	11,2 kg
1460160	4007123002399	1	2 x 12	3,6 - 6,1 m	3,6 x 0,4 x 0,15 m	15,5 kg
1460170	4007123002405	1	2 x 15	4,5 - 7,5 m	4,5 x 0,4 x 0,15 m	20 kg



Anlegeleiter Aluminium

- Mühelos zu transportieren wegen des geringen Gewichtes.
- Stabile Holme, profilierte Sprossen und rutschfeste Kunststoff-Füße sind der Garant für optimale Sicherheit und hohe Standfestigkeit.

Opěrný hliníkový žebřík

- Snadná přeprava díky malé hmotnosti.
- Stabilní postranice, profilované příčle a protiskuzové plastové konce žebříku jsou garantem pro optimální bezpečnost a vysokou stabilitu.

Alumínium támasztott létra

- Csekély súlya folytán könnyen hordozható.
- Stabil süveggerendák, tagozott lécek és csúszásmentes műanyag lábazat garantálják az optimális biztonságot és a nagy szilárdságot.



Artikel-Nr. Cikkszám Položka č.	Barcode	VPE CE BJ	Sprossen Létrafokok Příčky	Länge Anlegeleiter Hosszú támasztott létra Délka opěrného žebříku	Transportmaße: Länge x Breite x Tiefe Szállítási méret: hossz x szélesség x mélység Prepravní rozměry: délka x šířka x hloubka	Gewicht ca. Súly kb. Hmotnost cca
1460800	4007123026203	1	6	1,9 m	1,9 x 0,35 x 0,06 m	3,1 kg
1460810	4007123002429	1	8	2,5 m	2,5 x 0,35 x 0,06 m	4,1 kg
1460820	4007123004188	1	10	3,1 m	3,1 x 0,35 x 0,06 m	4,9 kg
1460830	4007123002436	1	12	3,6 m	3,6 x 0,35 x 0,07 m	7 kg
1460840	4007123002443	1	15	4,5 m	4,5 x 0,35 x 0,07 m	8 kg
1460850	4007123004195	1	18	5,3 m	5,3 x 0,35 x 0,07 m	9,5 kg

Tűfeszültségvédelem
Přepětová ochrana

Hálózati csatlakozórok
Zásuvkové lišty

Aramelosztás
Prodávňovací prvody

Lámpák, fényvetők,
fényfócsók
Svítlila, reflektory,
světelné zdroje

Naplány-Technika
Solární technika

Építési és biztonságtechnika
Domovní a bezpečnostní
technika

Készítelék műhelybe
Přístroje pro dílnu, dílna a zahrada

Munkahelyi, létrák és
állványok
Pracovní kozy a žebříky

Reklámeszközök
Reklamní prostředky



Leitern-Ständer

- Sicher - durchdacht - kundenfreundlich - gut gewartet durch unseren Außendienst.
- Die ideale Abverkaufshilfe für Ihr Leitern-Programm.
- Korrosionsgeschützt durch Feuerverzinkung.
- Extrem standsicher durch Verstreben.
- Leitern diebstahlgesichert.
- Bodenverankerung möglich.
- Leitern sturmgesichert.

Létratároló állvány

- Biztonságos - átgondolt - vevőbarát - vevőszolgálatunknak köszönhetően jól karbantartott.
- Létraválasztékának ideális értékesítési segédeszköze.
- Korrózióvédelem tűzi horganyzással.
- Extrém szilárd a támasztékok miatt.
- Lopásbiztosan tárolhatók a létrák.
- Padlórögzítés lehetséges.
- Viharálló.

Stojan na žebříky

- Bezpečně - promyšleně - optimálně pro uživatele - dobře udržováno naší službou zákazníkům.
- Ideální pomocník při nabízení Vašeho programu žebříků.
- Chráněno proti korozi žárovým pozinkováním.
- Extrémně stabilní díky výtuhám.
- Žebříky zajištěny proti krádeži.
- Lze ukotvit v podlaze.
- Žebříky zajištěny proti větru.

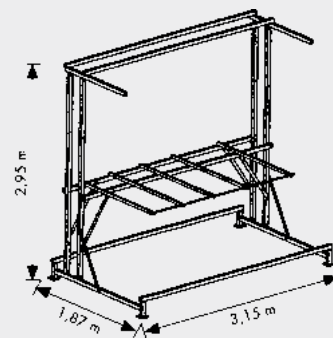

Artikel-Nr. Cikkszám Položka č.	Barcode	VPE CE BJ
---------------------------------------	---------	-----------------

1 49995 0 4007123079421 1



Teleskopleiter Aluminium

Die variable Aluminium-Leiter für vielseitigen Einsatz.

- Als Anlegeleiter, Stehleiter und Stehleiter im Treppenbereich einsetzbar.
- Durch die bewährten Brennenstuhl-Gelenke ist eine schnelle Veränderung von der Steh- zur Anlegeleiter möglich.
- Mühelose Verstellung von Sprosse zu Sprosse durch seitliche Sicherheits-Rastverschlüsse.
- Standsicher durch Gummi-Auflagen.
- Auf kleinstem Raum zu transportieren und aufzubewahren.
- Holme und Sprossen aus Aluminium.

- Az oldalsó biztonsági reteszeknek köszönhetően fokról fokra könnyen beállítható.
- A gumipapucskok révén biztosan áll.
- Szállítási és tárolási helyszükséglete igen csekély.
- Alumíniumból készült létraszárak és fokok.

Teleszkópos alumínium létra

Variabilis alumínium létra számos célra.

- Alkalmazható támasztott létraként, állólétraként és különböző szárhosszúságú állólétraként lépcsőn.
- A jól bevált Brennenstuhl csuklópántokkal gyorsan átalakítható állólétrából támasztólétrává.



Teleskopický hliníkový žebřík

Variabilní hliníkový žebřík pro mnohostranné použití.

- Použitelný jako opěrný žebřík, stojací žebřík a stojací schodišťový žebřík.
- Díky osvědčeným kloubovým spojením od firmy Brennenstuhl je možné rychlé nastavení štaflí a žebříků.
- Snadné přestavení jednotlivých příček pomocí bočních bezpečnostních zajišťovacích kolíků.
- Stabilní díky pryžovým dosedacím ploškám.
- Transport a skladování probíhá s minimálními nároky na prostor.
- Příčky i nosníky z hliníku.



Artikel-Nr. Cikkszám Položka č.	Barcode	VPE CE BJ	Sprossen Létrafokok Příčky	Höhe Stehleiter Állólétra magasság Výška stoj. žebříku	Länge Anlegeleiter Hosszú támasztólétra Délka opěrného žebříku	Transportmaße: Länge x Breite x Tiefe Szállítási méret: hossz x szélesség x mélység Převavní rozměry: délka x šířka x hloubka	Gewicht ca. Súly kb. Hmotnost cca
1 42034 0	4007123042562	1	4 x 4	max. 2,1 m	max. 4,2 m	1,3 x 0,6 x 0,2 m	14,8 kg
1 42035 0	4007123042579	1	4 x 5	max. 2,6 m	max. 5,3 m	1,6 x 0,6 x 0,2 m	17,3 kg



Brenette - Vielzweckleiter Aluminium 6-Gelenk

Von der Anlegeleiter bis zur Arbeitsbühne sind 6 Anwendungsmöglichkeiten gegeben.

- Die robuste Qualitätsleiter für alle Anwender-Bedürfnisse.
- Ideal für höchste Belastung und häufige Benutzung.
- Der breite Querfuß garantiert beste Kippsicherheit.
- Durch die Brennenstuhl®-Gelenke ist diese Leiter ein Verwandlungskünstler.
- Auf kleinstem Raum zu transportieren und aufzubewahren.

- Intenzív és gyakori használathoz ideális.
- A keresztláb szélessége garantálja a dőlésbiztonságot.
- A Brennenstuhl®-csuklók folytán ez a létra egy „átváltozó-művész”.
- Szállítási és tárolási helyszükséglete igen csekély.

Brenette - mnohoúčelový 6kloubový hliníkový žebřík

6 možností použití: od opěrného žebříku až po pracovní lešení.

- Kvalitní robustní žebřík pro všechny potřeby uživatele.
- Ideální pro největší zátěže a časté použití.
- Široké příčné zakončení zaručuje maximální bezpečnost proti převrácení.
- Díky použitým kloubům Brennenstuhl® je tento žebřík mistrem proměny.
- Transport a skladování probíhá s minimálními nároky na prostor.

Brenette 6 csuklós többcélú létra alumíniumból

A támaszott létrától a munkaállványig 6 alkalmazási lehetőség nyílik.

- Robusztus minőségi létra bármely felhasználói igényhez.

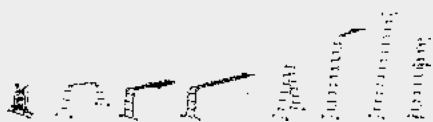

Artikel-Nr. Cikkszám Položka č.	Barcode	VPE CE BJ	Sprossen Létrafokok Příčky	Höhe Stehleiter Állólétra magasság Výška stoj. žebříku	Länge Anlegeleiter Hosszú támasztólétra Délka opěrného žebříku	Transportmaße: Länge x Breite x Tiefe Szállítási méret: hossz x szélesség x mélység Pépravní rozměry: délka x šířka x hloubka	Höhe Brücke Magas hid Výška mostu	Gewicht ca. Súly kb. Hmotnost cca
1 42007 0	4007123004126	1	12	1,8 m	3,6 m	1 x 0,4 x 0,28 m	1 m	14,8 kg
1 42008 0	4007123001651	1	16	2,3 m	4,8 m	1,5 x 0,4 x 0,28 m	1 m	17,7 kg



Doppelstufenleiter Aluminium

- Beidseitig begehbar, deshalb ideal auch für Renovierungsarbeiten.
- Beste Standfestigkeit durch profilierte, breite Trittstufen für ermüdungsfreies Arbeiten.
- Spreizsicherungs-Spanngurte.
- Großflächig dimensionierte sichere Gelenkverbindung.
- Stabile Holme, profilierte Sprossen und rutschfeste Kunststoff-Füße sind der Garant für optimale Sicherheit und hohe Standfestigkeit.

- Biztonsági feszítőheveder.
- Nagy felületűre tervezett, biztonságos csuklópánt.
- Stabil süveggerendák, tagozott lécek és csúszásmentes műanyag lábazat garantálják az optimális biztonságot és a nagy szilárdságot.

Dupla létrafokos alumíniumlétra

- Mindkét oldalról járható, ezért ideális renoválási munkákhoz.
- A lehető legnagyobb állásszilárdság formatervezett profilú, széles fokok segítségével, amelyek kifáradástól mentes munkát tesznek lehetővé.

Oboustranné hliníkové schůdky

- Schůdné z obou stran, proto ideální také pro renovační práce.
- Nejvyšší možnou stabilitu zajišťují profilované, široké stupně pro práci bez únavy.
- Zajišťovací pásy proti rozjetí.
- Velkoplošně dimenzovaný a bezpečný kloubový spoj.
- Stabilní postranice, profilované příčle a protiskluzové plastové konce žebříku jsou garantem pro optimální bezpečnost a vysokou stabilitu.



Artikel-Nr. Cikkszám Položka č.	Barcode	VPE CE BJ	Stufen Szinteket Počet stupňů	Inkl. Plattform Felléppóvel Včetně desky	Höhe Stehleiter Állólétra magasság Výška stoj. žebříku	Transportmaße: Länge x Breite x Tiefe Szállítási méret: hossz x szélesség x mélység Pépravní rozměry: délka x šířka x hloubka	Gewicht ca. Súly kb. Hmotnost cca
1 42023 0	4007123020171	1	2 x 2	2 x 3	0,6 m	0,7 x 0,4 x 0,17 m	2,7 kg
1 42024 0	4007123020188	1	2 x 3	2 x 4	0,8 m	0,9 x 0,4 x 0,17 m	3,6 kg
1 42025 0	4007123020195	1	2 x 4	2 x 5	1 m	1,1 x 0,5 x 0,17 m	4,4 kg
1 42026 0	4007123020201	1	2 x 5	2 x 6	1,2 m	1,4 x 0,5 x 0,17 m	5,2 kg
1 42027 0	4007123020218	1	2 x 6	2 x 7	1,5 m	1,6 x 0,5 x 0,17 m	7,0 kg
1 42028 0	4007123020225	1	2 x 7	2 x 8	1,7 m	1,8 x 0,5 x 0,17 m	7,8 kg

Leiternmasse im Überblick auf Seite 222 / A létrák méretei áttekintésben a 222 oldalon / Žebříky v přehledu na straně 222

Tűfeszültségvédelem
Přepětová ochrana

Hálózati csatlakozások
Zásuvkove listy

Aramelosztás
Prodložovací přívody

Lámpák, fényvetők,
fényfócsók
Svítlák, reflektory,
světelné zábrje

Napfény-Technika
Solární technika

Építési és biztonságtechnika
Domovní a bezpečnostní
technika

Készülékek műhelybe
Přístroje pro dílnu, dům a zahrádu

Munkahelyek, létrák és
állványok
Pracovní kozy a žebříky

Reklámeszközök
Reklamní prostředky



Haushaltsleiter Aluminium mit Arbeitsschale

Die extraleichte zuverlässige Haushaltsleiter mit großer Arbeitsschale ca. 28 x 11 cm zur Aufnahme von Werkzeugen etc. Erspart lästiges Auf- und Absteigen.

- Beste Standfestigkeit durch profilierte, breite Trittstufen für ermüdungsfreies Arbeiten. (Ab 6 Stufen mit Sicherheits-Spanngurten).
- Die Verwendung hochwertiger Aluminium-Profile und die fachmännische Verarbeitung garantieren lange Lebensdauer und Sicherheit.
- Hoher Sicherheitsbügel (60 cm).
- Platzsparend unterzubringen.

Alumínium háztartási létra munkatállal

A nagy, kb. 28 x 11 cm méretű szerszámtartó tállal felszerelt extra könnyű, megbízható háztartási létrával megtakarítható a folyamatos fel- és lemászás.

- A lehető legnagyobb állásszilárdság formatervezett profilú, széles fokok segítségével, amelyek kifáradástól mentes munkát tesznek lehetővé. (6 fok felett biztonsági rögzítőhevederekkel).



- Kiváló alumínium-profilok használata és a szakszerű kidolgozás hosszú élettartamot és biztonságot garantál.
- Magas biztonsági kengyel (60 cm).
- Helytakarékosan tárolható.

Domáci hliníkové schůdky s pracovní miskou

Mimořádně lehký žebřík pro domácí použití s velkou pracovní plochou cca 28 x 11 cm k odložení nástrojů atd. Ušetří nepohodlné sestupování a vystupování po žebříku.

- Nejvyšší možnou stabilitu zajišťují profilované, široké stupně pro práci bez únavy. (Od 6 stupňů s bezpečnostními utahovacími popruhy).
- Použití kvalitních hliníkových profilů a odborné zpracování zaručují dlouhou životnost a bezpečnost.
- Vysoké bezpečnostní držadlo (60 cm).
- Úspora místa.

Artikel-Nr. Cikkszám Položka č.	Barcode	VPE CE BJ	Stufen Szinteket Počet stupňů	Plattformhöhe Emelvény-magasság Výška platformy	Transportmaße: Länge x Breite x Tiefe Szállítási méret: hossz x szélesség x mélység Přepravní rozměry: délka x šířka x hloubka	Gewicht ca. Súly kb. Hmotnost cca
1 40123 0	4007123020102	1	3	0,6 m	1,4 x 0,4 x 0,12 m	3,6 kg
1 40124 0	4007123020119	1	4	0,8 m	1,6 x 0,4 x 0,12 m	4,2 kg
1 40125 0	4007123020126	1	5	1 m	1,8 x 0,5 x 0,12 m	4,8 kg
1 40126 0	4007123020133	1	6	1,3 m	2,1 x 0,5 x 0,12 m	5,5 kg
1 40127 0	4007123020140	1	7	1,5 m	2,3 x 0,5 x 0,12 m	7,3 kg
1 40128 0	4007123020157	1	8	1,7 m	2,5 x 0,5 x 0,12 m	7,8 kg

Überspannungs- & Blitzschutz

Streckdoseneisten

Stromverteilung

Leuchten & Leuchtmittel

Solar-Technik

Haus- & Sicherheitstechnik

Geräte für Werkstatt, Haus & Garten

Arbeitsböcke & Leitern

Werbemittel



Holz-Stehleiter

Die Sichere, auch für Elektro- und Malerarbeiten.

- Beste Holzqualitäten und sorgfältigste Verarbeitung garantieren dem Anwender ein Höchstmaß an Sicherheit und optimalem Verwendungskomfort.
- Die Holme sind aus astfreiem Nadelholz. Für die Sprossen kommt ausschließlich Buchenholz zur Verwendung.
- Alle brennenstuhl® Holz-Stehleitern sind standardmäßig mit extra stabilen, verzinkten Beschlägen und dem praktischen Eimerhaken versehen.

Fa állólétra

A biztonságos: villany szerelési és festő-munkákhoz is.

- A legjobb minőségű fajták és a gondos feldolgozás biztosítja a felhasználó számára a maximális biztonságot és az optimális használati komfortot.



- Válogatott, csomómentes faanyagból készült létraszarak. A létrafokok kizárólag bükkfából készülnek.
- Valamennyi brennenstuhl® fa állólétra extra stabil horganyzott vasalatokkal és egy praktikus vödörtartó horoggal van ellátva.

Dřevěný stojací žebřík

Bezpečný, také pro elektrikářské a malířské práce.

- Nejvyšší kvalita použitého dřeva a nejpečlivější zpracování zaručují uživateli maximální míru bezpečnosti a optimálního komfortu při manipulaci.
- Postranice jsou zhotoveny z vybraného jehličnatého dřeva bez suků. Na přičle je použito výhradně bukové dřevo.
- Všechny dřevěné štafle firmy brennenstuhl® jsou standardně osazeny stabilním, pozinkovaným kováčím a praktickým hákem na kýbl.

Artikel-Nr. Cikkszám Položka č.	Barcode	VPE CE BJ	Sprossen Létrafokok Příčky	Höhe Magassága Výška	Höhe Stehleiter Állólétra magasság Výška stoj. žebříku	Transportmaße: Länge x Breite x Tiefe Szállítási méret: hossz x szélesség x mélység Přepravní rozměry: délka x šířka x hloubka	Gewicht ca. Súly kb. Hmotnost cca
1481040	4007123029365	1	2 x 4	1,17 m	1,05 m	1,24 x 0,5 x 0,13 m	7,4 kg
1481050	4007123029372	1	2 x 5	1,4 m	1,32 m	1,52 x 0,53 x 0,13 m	8,9 kg
1481060	4007123029389	1	2 x 6	1,7 m	1,58 m	1,8 x 0,56 x 0,13 m	10,4 kg
1481070	4007123029396	1	2 x 7	2 m	1,84 m	2,08 x 0,58 x 0,13 m	12,5 kg
1481080	4007123029402	1	2 x 8	2,2 m	2,11 m	2,36 x 0,61 x 0,13 m	14,3 kg
1481100	4007123029419	1	2 x 10	2,8 m	2,64 m	2,92 x 0,67 x 0,13 m	17,5 kg



Aluminium Gerüst mit Sicherheitsgeländer

Fahrbar - Höhenverstellbar - Variabel - Sicher

- Speziell entwickelt für die Innenrenovierung.
- Gerüst belastbar bis 225 kg.
- Großflächige, stabile Arbeitsplattform.
- Auch auf Treppen verwendbar.
- Ein Teil auch als Anlegeleiter verwendbar (belastbar bis 150 kg).
- Schnelle Montage.
- Geringer Platzbedarf in zerlegtem Zustand.

Alumínium állvány biztonsági korláttal

Grútható - Állítható magasságú - Variábilis - Biztos

- Elsősorban beltéri renoválási munkákhoz fejlesztettük ki.
- 225 kg-ig terhelhető állvány.
- Nagy felületű, stabil állványpadozat.
- Lépcsőn is alkalmazható.



- Egyik része támasztott létraként is használható (150 kg-ig terhelhető).
- Gyors szerelés.
- Kis helyigény szétszedett állapotban.

Hliníkové lešení s bezpečnostním zábradlím

Présuvná - Výškově nastavitelná - Variabilní - Bezpečná

- Speciálně vyvinuto pro vnitřní renovace.
- Lešení lze zatížit do 225 kg.
- Velká, stabilní pracovní plošina.
- Lze používat také na schodech.
- Část lešení lze používat také jako opěrný žebřík (lze zatížit do 150 kg).
- Rychlá montáž.
- Malá potřeba místa v rozmontovaném stavu.

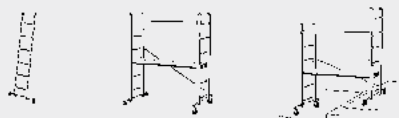

Artikel-Nr. Cikkszám Položka č.	Barcode	VPE CE BJ	Sprossen Létrafokok Příčky	Plattform Emelvény Platforma	Plattformhöhe Emelvény-magasság Výška platformy	Länge Anlegeleiter Hosszú támasztólétra Délka opěrného žebříku	Transportmaße: Länge x Breite x Tiefe Szállítási méret: hossz x szélesség x mélység Přepravní rozměry: délka x šířka x hloubka	Gewicht ca. Súly kb. Hmotnost cca
1461600	4007123049202	1	1 x 6	1,5 x 0,5 m	0,28 - 0,8 m	1,9 m	1,9 x 0,5 x 0,14 m	25 kg

Tűfeszültségvédelem
Prépatóv ochrana

Hálózati csatlakozások
Zásuvkové listy

Aramelosztás
Prodávající přívody

Lámpák, fényvetők,
fényfócsók
Svítlila, reflektory,
svetelné zdroje

Naplény-Technika
Solární technika

Építési és biztonságtechnika
Domovní a bezpečnostní
technika

Készülékek műhelybe
Přístroje pro dílnu, dílna a zahrada

Munkahelyi, létrák és
állványok
Pracovní kozy a žebříky

Reklámszövegek
Reklamní prostředky



Modulwände
 Modulfalak
 Modulární stěny

234

Überspannungs- & Blitzschutz



Aufkleber
 Matricák
 Nálepky

237

Steckdosenleisten



Kopfschilder
 Fejlécek
 Informační cedule

237

Stromverteilung



Verkaufsschütten
 Értékesítési dobozok
 Prodejní organizační systémy

239

Leuchten & Leuchtmittel



Verkaufsstände
 Értékesítési állványok
 Prodejní stojany

241

Solar-Technik

Haus- & Sicherheitstechnik

Geräte für Werkstatt, Haus & Garten

Arbeitsböde & Leitern

Werbemittel



Von digital zu real!

Digitálisról valódit! • Od digitálního k reálnému!

3D-Regalplanung

Wir bieten Ihnen eine schnelle und kostenlose Möglichkeit Regalwände zu planen. Denn mit unserem 3D-Regalplaner arrangieren und visualisieren wir für Sie Ihr individuelles Sortiment als Verkaufswand.

So erhalten Sie einen realistischen Eindruck des Sortiments am POS. Die exakten Platzierungskordinaten für den Bestücker, die exakt bezifferten Behangmengen und Warenwerte werden sozusagen in einem Arbeitsgang mitgeliefert. Das garantiert absolute Planungssicherheit und Transparenz und verspricht somit gute Abverkäufe und Erträge - direkt vom Start weg.



3D-polctervezés

Gyors és költségmentes lehetőséget kínálunk Önnek polcok tervezéséhez. 3D-polctervezőnkkel ugyanis megtervezzük és megmutatjuk Önnek egyéni bolti polcrendszer - választékát.

Így realiztikus benyomást nyerhet a POS-on található választékról. Az adagoló valódi elhelyezési koordinátái, a tényszerűen feliratozott függesztési mennyiségek és áru-értékek úgymond egy munkamenetben közlésre kerülnek. Ez teljes tervezési biztonságot és átláthatóságot biztosít és ezáltal jó eladásokat és bevételt ígér - közvetlenül a kezdetektől.

3D - plánování regálů

Nabízíme Vám možnost rychlého a bezplatného plánování regálových stěn. Prostorové plánování regálů (3D) můžeme pro Vás aranžovat a vizualizovat Váš individuální sortiment na prodejní stěně.

Obrdžíte tak realistický pohled na sortiment v místě nabídky. V jednom pracovním úkonu obrdžíte přesné koordináty umístění pro regál, přesně spočítaná množství artiklů a jejich hodnoty. Toto zaručuje absolutní jistotu při plánování a transparenzi a slibuje dobrý prodej a výnosy - ihned po startu.



Schnell und einfach wird die Regalgröße konfiguriert.

Gyorsan és egyszerűen összeállítható polcméret.
Jednoduše a rychle se konfiguruje výška regálu.



Nun werden die gewünschten Produkte zu einem Sortiment zusammengestellt.

Így a kívánt termékek válogatással állíthatók össze.
Nyní se sestaví požadované výrobky do sortimentu.

Tűfeszültségvédelem
Prépková ochrana

Hálózati csatlakozórok
Zásuvkové listy

Arámelosztás
Prodávňovací prvody

Lámpák, fényvetők,
fényfócsók
Svítlák, reflektory,
světelné zdroje

Napírný-Technika
Solární technika

Építési és biztonságtéchnika
Domovní a bezpečnostní
technika

Készítékek méltélybe
Přístroje pro dlnu, dům a zahradu

Munkahelyek, létrák és
álmányok
Pracovní kozy a žebříky

Reklámeszközök
Reklamní prostředky



Maßgeschneidert bis ins Detail...

Mérete szabott a részletekig... • Ušité na míru až do detailu ...



...einfach und effektiv!

...egyszerű és hatékony • ...jednoduše a efektně



In wenigen Minuten können die Produkte neu arrangiert und ausgetauscht werden.

Pár perc alatt újratervezhető és kicserélhető a termék.
Během několika minut je možné výrobky vyměnit a nově aranžovat.



Ihr maßgeschneidertes Regalprogramm steht. Das ist echte Effizienz, denn Ihre wertvollen Verkaufsflächen sind nun optimal belegt.

A mérete szabott polcrendszere már áll is. Ez a valódi hatékonyság, hiszen értékes árucikkei optimálisan kerültek elhelyezésre.
Váš, na míru ušitý, regálový program stojí. Toto je opravdová efektivita, Vaše cenné prodejní plochy jsou nyní optimálně využité.

Überspannungs- & Blitzschutz

Streckdosenleisten

Stromverteilung

Leuchten & Leuchtmittel

Solar-Technik

Haus- & Sicherheitstechnik

Geräte für Werkstatt, Haus & Garten

Arbeitsbühne & Leitern

Werbemittel



Maßgeschneiderte Sortimente aus unserer 3D Regalplanung

Méretre szabott válogatások 3D polctervezésünkől • Sortimenty ušité na míru z našeho prostorového plánování (3D)

Sortimente die auf Sie zugeschnitten sind.

Választék, amely Önre van szabva.
Sortimenty podle Vašich požadavků.

Abdeckung aller Preislagen.

Minden árkategóriát lefednek.
Pokrytí všech cenových rozpětí.



Hohe Lagerdrehzahlen durch genaue Marktkennntnis.

Nagy raktár-fordulatszám a piac pontos ismerete révén.
Dobrá prodejnost zásluhou přesné znalosti trhu.

Effektive Bewirtschaftung mit Hilfe unseres Aussendienstes

Hatékony készletezés a területi képviselők által.
Efektivní hospodaření pomocí našich pracovníků v terénu.



Tűzfeszültségvédelem
Prépkövó ochrana

Hálózati csatlakozósorok
Zásuvkové listy

Aramelőztes
Prodúzovaci prívody

Lámpák, fényvetők,
fényfócsók
Svítillák, reflektory,
svetelné zafroje

Napíreny-Technika
Solární technika

Építési és biztonságtechnika
Domovní a bezpečnostní
technika

Készülékek műhelybe
Přístroje pro dílnu, dům a zahradu

Munkahelyek, létrák és
állványok
Pracovní kozy a žebříky

Reklámeszközök
Reklamní prostředky



Überspannungs- & Blitzschutz

Streckdoseneisten

Stromverteilung

Leuchten & Leuchtmittel

Solar-Technik

Haus- & Sicherheitstechnik

Geräte für Werkstatt, Haus & Garten

Arbeitsböden & Leitern

Werbemittel



Klarsichtaufkleber mit Logo

Werbemittel & Modulwände

- Anzufordern über unseren Außendienstmitarbeiter.

Áttetsző matrica márkajellel

Reklámeszközök

- Külsős munkatársainktól szerezhető be.

Průhledná nálepka s logem

Reklamní prostředky a Příklady nástěnných modulů

- Je třeba si vyžádat prostřednictvím našeho obchodního cestujícího.

Artikel-Nr. Cikkszám Položka č.	Barcode	VPE CE BJ	Bedruck Nyomatva Potisk	Abmessungen Méretek Rozměry	Farbe Színek Barva
0 416123	4007123190959	1	Logo	25 x 15 cm	Rot/Schwarz / Piros/fekete / Červená / černá
0 416124	4007123190966	1	Logo	16,3 x 10 cm	Rot/Schwarz / Piros/fekete / Červená / černá
0 416125	4007123190973	1	Logo	16,3 x 10 cm	Rot/Weiß / Piros/fehér / Červená / bílá
0 416126	4007123190980	1	Logo	13 x 8 cm	Rot/Schwarz / Piros/fekete / Červená / černá
0 416127	4007123190997	1	Logo	6,5 x 4 cm	Rot/Schwarz / Piros/fekete / Červená / černá



Kopfschild: Logo mit Claim & Internetadresse

Werbemittel & Modulwände

- Sprachenneutral.
- Anzufordern über unseren Außendienstmitarbeiter.

Plaketa: logo s motem & internetovou adresou

Reklamní prostředky a Příklady nástěnných modulů

- Jazykově neutrální.
- Je třeba si vyžádat prostřednictvím našeho obchodního cestujícího.

Fejtábla: márkajel, claim és internet-cím

Reklámeszközök

- Nyelvi szempontból semleges
- Külsős munkatársainktól szerezhető be.

Artikel-Nr. Cikkszám Položka č.	Barcode	VPE CE BJ	Sprachen Nyelv Jazyk	Abmessungen Méretek Rozměry
0 415622	4007123156399	1	Neutral / Semleges / Neutrál	98 x 40 cm
0 452572	4007123566549	1	Neutral / Semleges / Neutrál	125 x 40 cm



Kopfschild: Kabeltrommeln

Werbemittel & Modulwände

Fejtábla: Kábeldob

Reklámeszközök

Cedule: Kabelové bubny

Reklamní prostředky a Příklady nástěnných modulů

Artikel-Nr. Cikkszám Položka č.	Barcode	VPE CE BJ	Sprachen Nyelv Jazyk	Abmessungen Méretek Rozměry
0 45253 8 703	4007123293438	1	DE + IT + FR	98 x 40 cm



Tűlfeszültségvédelem
Prépkövő ochrana



Kopfschild: Verlängerungsleitungen

Werbemittel & Modulwände

Fejtábla: Hosszabbító

Reklámeszközök

Cedule: Prodlužovací kabely

Reklamní prostředky a Příklady nástěnných modulů

Artikel-Nr. Cikkszám Položka č.	Barcode	VPE CE BJ	Sprachen Nyelv Jazyk	Abmessungen Méreték Rozměry
0 45253 7 703	4007123293421	1	DE + IT + FR	98 x 40 cm

Hálózati csatlakozósorok
Zásuvkové lišty



Kopfschild: Steckdosenleisten

Werbemittel & Modulwände

Fejtábla: Elosztó

Reklámeszközök

Cedule: Zásuvkové lišty

Reklamní prostředky a Příklady nástěnných modulů

Artikel-Nr. Cikkszám Položka č.	Barcode	VPE CE BJ	Sprachen Nyelv Jazyk	Abmessungen Méreték Rozměry
0 45253 9 703	4007123292974	1	DE + IT + FR	98 x 40 cm

Arámcsozások
Prodlužovací přívody



Kopfschild: Überspannungs- und Blitzschutz

Werbemittel & Modulwände

Fejtábla: Tűlfeszültség- és villámás elleni védelem.

Reklámeszközök

Cedule Ochrana proti přepětí a blesku

Reklamní prostředky a Příklady nástěnných modulů

Artikel-Nr. Cikkszám Položka č.	Barcode	VPE CE BJ	Sprachen Nyelv Jazyk	Abmessungen Méreték Rozměry
0 45254 0 703	4007123292981	1	DE + IT + FR	98 x 40 cm

Lámpák, fényvetők,
fényfócsók
Svítlila, reflektory,
světelné zdroje

Napfény-Technika
Solární technika



Kopfschild: Arbeitslicht

Werbemittel & Modulwände

Fejtábla: Munkalámpa

Reklámeszközök

Cedule: Pracovní světlo

Reklamní prostředky a Příklady nástěnných modulů

Artikel-Nr. Cikkszám Položka č.	Barcode	VPE CE BJ	Sprachen Nyelv Jazyk	Abmessungen Méreték Rozměry
0 45253 6 703	4007123293414	1	DE + IT + FR	98 x 40 cm

Építési és biztonságtechnikai
Domovní a bezpečnostní
technika

Készülékek műhelybe
Přístroje pro dílnu, dům a zahradu



Kopfschild: LED-Leuchten

Werbemittel & Modulwände

Fejtábla: LED-lámpák

Reklámeszközök

Cedule: Světla s LED

Reklamní prostředky a Příklady nástěnných modulů

Artikel-Nr. Cikkszám Položka č.	Barcode	VPE CE BJ	Sprachen Nyelv Jazyk	Abmessungen Méreték Rozměry
0 41604 3 703	4007123292998	1	DE + IT + FR	98 x 40 cm

Munkahelyek, ikták és
álmányok
Pracovní kozy a žebříky

Reklámeszközök
Reklamní prostředky



Kopfschild: Solar LED-Leuchten

- Anzufordern über unseren Außendienstmitarbeiter.

Cedule: Solární svítidla LED

- Je třeba si vyžádat prostřednictvím našeho obchodního cestujícího.

Fejtábla: Szolár LED lámpa

- Külsős munkatársainktól szerezhető be.

Artikel-Nr. Cikkszám Položka č.	Barcode	VPE CE BJ	Sprachen Nyelv Jazyk	Abmessungen Méretek Rozměry
0 47439 4 703	4007123298563	1	DE + IT + FR	98 x 40 cm



Kopfschild: Sicherheitstechnik

Werbemittel & Modulwände

Cedule: Bezpečnostní technika

Reklamní prostředky a Příklady nástěnných modulů

Fejtábla: Biztonságtechnika

Reklámeszközök

Artikel-Nr. Cikkszám Položka č.	Barcode	VPE CE BJ	Sprachen Nyelv Jazyk	Abmessungen Méretek Rozměry
0 45253 5 703	4007123293407	1	DE + IT + FR	98 x 40 cm

Universalschütte für Rauch- wärmelder

- Lieferung ohne Ware.
- Anzufordern über unseren Außendienstmitarbeiter.
- Passend für:
 - 1 29001 0 Rauchwärmelder BR 1201
 - 1 29002 0 Rauchwärmelder BR1211 interlink
 - 1 29080 0 Rauchwärmelder BR 8221 extra longlife
 - 1 29003 0 Rauchwärmelder BR 1221 longlife.

- 1 29001 0 BR 1201 füstjelző
- 1 29002 0 BR 1211 füstjelző interlink
- 1 29080 0 BR 8221 füstjelző extra hosszú élettartam
- 1 29003 0 BR 1221 füstjelző hosszú élettartam.

Univerzální stojan na hlásiče kouře

- Dodávka bez zboží.
- Je třeba si vyžádat prostřednictvím našeho obchodního cestujícího.
- Provedení vhodné pro:
 - 1 29001 0 Hlásič kouře BR 1201
 - 1 29002 0 Hlásič kouře BR1211 interlink
 - 1 29080 0 Hlásič kouře BR 8221 extra longlife
 - 1 29003 0 Hlásič kouře BR 1221 longlife.



Univerzális csomag füstérzékelőhöz

- Áru nélkül szállítva.
- Külsős munkatársainktól szerezhető be.
- Illeszkedik az alábbiakhoz:

Artikel-Nr. Cikkszám Položka č.	Barcode	VPE CE BJ	Sprachen Nyelv Jazyk	Abmessungen Méretek Rozměry	Bezeichnung Megnevezés Název
0 47101 4	4007123610518	1	Neutral / Semleges / Neutrál	217 x 284 x 130 mm	Rauchwärmelder-Schütte / Füstjelző-csomag / Stojan pro hlásiče kouře
0 47101 5	4007123610525	1	DE/EN	217 x 591 mm	Kopfschild für Rauchwärmelder-Display / Fejtábla füstjelző- kijelzőhöz / Stítek pro displej hlásiče kouře

Universal-Schütte braun

- Anzufordern über unseren Außendienstmitarbeiter.
- In der Länge verstellbar.

Univerzální stojan, hnědá barva

- Je třeba si vyžádat prostřednictvím našeho obchodního cestujícího.
- Nastavitelný na délku.



Univerzális csomag - barna

- Külsős munkatársainktól szerezhető be.
- A hosszúság állítható.

Artikel-Nr. Cikkszám Položka č.	Barcode	VPE CE BJ	Länge x Breite x Höhe Hossz x szélesség x magasság Délka x šíř'ka x výška
0 43135 3	4007123285785	1	min. 466 cm/max. 566 cm x 297 cm x 240 cm
0 43135 6	4007123285877	1	min. 366 cm/max. 466 cm x 197 cm x 240 cm

Überspannungs- & Blitzschutz

Streckdoseneisten

Stromverteilung

Leuchten & Leuchtmittel

Solar-Technik

Haus- & Sicherheitstechnik

Geräte für Werkstatt, Haus & Garten

Arbeitsböde & Leitern

Werbemittel



Tűfeszültségvédelem
Pépková ochrana

Hálózati csatlakozások
Zásuvkové listy

Arámelosztás
Produkciovací prvody

Lámpák, fényvetők,
fényfórasok
Svítidla, reflektory,
světelné zdroje

Naplány-Technika
Solární technika

Építési és biztonságtechnika
Domovní a bezpečnostní
technika

Készülékek műhelybe
Přístroje pro dílnu, dům a zahradu

Munkahelyek, létrák és
álmányok
Pracovní kozy a žebříky

Reklámeszközök
Reklamní prostředky



Stapelschütte

- Lieferung ohne Ware.
- Anzufordern über unseren Außendienstmitarbeiter.

Egymásra helyezhető árukirakó tartó

- Áru nélkül szállítva.
- Külsős munkatársainktól szerezhető be.

Stohovatelná bedna

- Dodávka bez zboží.
- Je třeba si vyžádat prostřednictvím našeho obchodního cestujícího.

Artikel-Nr. Cikkszám Položka č.	Barcode	VPE CE BJ	Sprachen Nyelv Jazyk	Bezeichnung Megnevezés Název	Abmessungen Méretek Rozměry
0 01083 7	4007123091478	1	Neutral / Semleges / Neutrál	Box für Stapelschütte / Kartondoboz árukínáló display-hez / Box pro stohovatelnou přepravku	54,5 x 36,8 x 25 cm
0 01083 8	4007123091485	1	Neutral / Semleges / Neutrál	Kopfschild für Stapelschütte / Fejtábla árukínáló display-hez / Plaketa pro stohovatelnou přepravku	49,7 x 54,5 cm



Stapelschütte mit Trennsteg

- Lieferung ohne Ware.
- Anzufordern über unseren Außendienstmitarbeiter.

Egymásra helyezhető termék-bemutató elválasztóval

- Áru nélkül szállítva.
- Külsős munkatársainktól szerezhető be.

Stohovatelná bedna s dělicí příčkou.

- Dodávka bez zboží.
- Je třeba si vyžádat prostřednictvím našeho obchodního cestujícího.

Artikel-Nr. Cikkszám Položka č.	Barcode	VPE CE BJ	Sprachen Nyelv Jazyk	Bezeichnung Megnevezés Název	Abmessungen Méretek Rozměry
0 01085 6	4007123610341	1	Neutral / Semleges / Neutrál	Stapelschütte mit Trennsteg / Egymásra helyezhető termék-bemutató elválasztóval / Stohovatelná bedna s dělicí příčkou.	58,6 x 37,4 x 27,5 cm
0 01085 7	4007123610877	1	Neutral / Semleges / Neutrál	Trennsteg / Elválasztó / Dělicí přepážka	



Verkaufsschütte

- Lieferung ohne Ware.
- Anzufordern über unseren Außendienstmitarbeiter.

Árukínáló display ömlesztett termékeknek

- Áru nélkül szállítva.
- Külsős munkatársainktól szerezhető be.

Univerzálni bedna

- Dodávka bez zboží.
- Je třeba si vyžádat prostřednictvím našeho obchodního cestujícího.

Artikel-Nr. Cikkszám Položka č.	Barcode	VPE CE BJ	Sprachen Nyelv Jazyk	Abmessungen Méretek Rozměry
1 99986 0	4007123036981	1	Neutral / Semleges / Neutrál	59 x 59 x 80 cm



Drahtgitterständer mit Aufsteckschild

- Lieferung ohne Ware.
- Anzufordern über unseren Außendienstmitarbeiter.

Drátěný stojan s nasazovací plakétou

- Dodávka bez zboží.
- Je třeba si vyžádat prostřednictvím našeho obchodního cestujícího.

Drótrácsos állvány ráhelyezhető táblával

- Áru nélkül szállítva.
- Külsős munkatársainktól szerezhető be.

Artikel-Nr. Cikkszám Položka č.	Barcode	VPE CE BJ	Bezeichnung Megnevezés Název
199951 0	4007123164479	1	1 Grundständer mit 4 Rollen und einem Aufsteckschild mit brennenstuhl®-Logo / Alapállvány 4 görgővel és egy brennenstuhl® márkajellet tartalmazó, ráhelyezhető táblával / Základní stojan se 4 kolečky a nasazovací plakétou s logem brennenstuhl®
199952 0	4007123164486	1	2 Gitterboden (alleine verwendbar oder als Boden für einen Korb) / Rácsos dobozok (önmagában is használható, vagy kosár aljaként) / Drátěné dno (Ize použít samostatně nebo jako dno koše)
199953 0	4007123164493	1	3 Einhängkorb (immer zusätzlich Gitterboden bestellen) / Beakasztható kosár (ehhez mindig meg kell rendelni egy rácsos aljat) / Závěsný koš (vždy je třeba navíc objednat drátěné dno)
199954 0	4007123164509	1	4 Zusatz-Aufsteckschild (zur doppelseitigen Auslobung) / További felhelyezhető tábla (mindkét oldalról látható felirathoz) / Další nasazovací plaketa (k oboustrannému zvýraznění)
199955 0	4007123164523	1	4 Haken für Premium-Line mit Fahne 20 cm / Kámpó a Premium-Line-hoz 20 cm-es zászlóval / Háky pro Premium-Line s páskem 20 cm
041807 7	4007123217779	1	5 Kopfschild Überspannungsschutz / Fejtábla „Tűlfeszültség-védelem” / Plaketa Přepětová ochrana



Universal Verkaufständer (Kabeltrommeln)

- Wird auf Wunsch kostenlos geliefert bei einer Bestellmenge von mindestens 16 Kabeltrommeln oder auch in Verbindung mit Verlängerungskabel nach Ihrer Wahl.
- Grundmaß 62 x 50 cm.
- Lieferung ohne Ware.
- Anzufordern über unseren Außendienstmitarbeiter.

Univerzální prodejní stojan (Kabelové bubny)

- Dodává se na přání zdarma při objednávce minimálně 16 kabelových bubnů nebo také společně s prodlužovacími kabely podle Vašeho výběru.
- Základní rozměr 62 x 50 cm.
- Dodávka bez zboží.
- Je třeba si vyžádat prostřednictvím našeho obchodního cestujícího.

Univerzálnis árusító-állvány (kábeldobok)

- Igény szerint ingyen kiszállítjuk az Ön által kiválasztott legalább 16 kábeldob illetve lengőkábellel kiegészítve.
- alapméret: 62 x 50 cm.
- Áru nélkül szállítva.
- Külsős munkatársainktól szerezhető be.

Artikel-Nr. Cikkszám Položka č.	Barcode	VPE CE BJ
119900 0	4007123020621	1



Tűfeszültségvédelem
Prépjátóvédelem

Hálózati csatlakozások
Zásúvköve listy

Aramelosztás
Prodłużovací přívody

Lámpák, fénycetők,
fénycsok, fénycsok,
svítőlámpák, reflektory,
svételnéz adóje

Napfény-Technika
Solární technika

Építési és biztonságtechnika
Domovní a bezpečnostní
technika

Készülékek műhelybe
Přístroje pro dílnu, dům a zahrádu

Munkahelyek, létrák és
állványok
Pracovní kozy a žebříky

Reklámszövegek
Reklamní prostředky

Artikel-Nr. Cikkszám Položka č.	Seite Oldalon Straně
0010837	240
0010838	240
0010856	240
0010857	240
0415622	237
0416043703	238
0416123	237
0416124	237
0416125	237
0416126	237
0416127	237
0418077	241
0431353	239
0431356	239
0452535703	239
0452536703	238
0452537703	238
0452538703	237
0452539703	238
0452540703	238
0452572	237
0471014	239
0471015	239
0474394703	239
1070151	98
1070158	98
1072731	100
1072738	100
1075151	97
1075158	97
1078071	105
1078078	105
1079171	102
1079171032	102
1079178	102
1079178032	102
1079181	102
1079181032	102
1079188	102
1079188032	102
1081010	133
1081020	133
1081025	134
1081030	133
1081040	133
1081050	133
1081060	133
1081070	137
1081071	137
1081080	119

Artikel-Nr. Cikkszám Položka č.	Seite Oldalon Straně
1081081	119
1081090	119
1081091	119
1081210	134
1081220	134
1081310	134
1081320	134
1081550	137
1081553	137
1081571	136
1081582	136
1081583	136
1081585	136
1081590509	138
1081590510	138
1081590511	138
1081590512	138
1081590601	77
1081590602	77
1081592403	76
1081592404	76
1081592408	76
1081592409	76
1081592413	76
1081592414	76
1081592604	76
1081620	135
1081630	135
1081640	135
1082040	138
1082050	138
1082051	138
1092201	85
1092208	85
1092231	85
1092238	85
1093201	85
1093208	85
1093231	85
1093238	85
1094201	85
1094208	85
1094231	85
1094238	85
1095351	84
1095358	84
1095451	84
1095458	84
1095658	84
1100501	86

Artikel-Nr. Cikkszám Položka č.	Seite Oldalon Straně
1100508	86
1100531	86
1100538	86
1100541	86
1100548	86
1100561	86
1100568	86
1109980	134
1113060300	119
1113061200	119
1116196	119
1116217	119
1127010	219
1127020	219
1127030	219
1130710	221
1130751	105
1130758	105
1132910	113
1132920	113
1132960	114
1132961	114
1132988	114
1132990	114
1137040	119
1140741	105
1140748	105
1150010	19
1150300	53
1150320	53
1150610104	45
1150610114	45
1150610118	46
1150610124	45
1150610128	46
1150610134	45
1150610138	46
1150610164	45
1150610168	46
1150610174	45
1150610178	46
1150610184	45
1150610188	46
1150610194	45
1150610198	46
1150610314	25
1150610318	26
1150610324	25
1150610328	26
1150610334	25

Artikel-Nr. Cikkszám Položka č.	Seite Oldalon Straně
1150610338	26
1150610364	25
1150610368	26
1150610374	25
1150610378	26
1150610384	25
1150610388	26
1150610394	25
1150610398	26
1151401	127
1151408	127
1151710	129
1151711	129
1151720	129
1151721	129
1152300	52
1152300400	52
1152301	52
1152320	52
1152320015	52
1152320400	52
1152321	52
1152330	52
1152330400	52
1152370	52
1152408	127
1152900	52
1152920	52
1153100	49
1153120	49
1153300	49
1153300120	47
1153300124	47
1153300128	47
1153300406	22
1153300417	20
1153300427	21
1153301120	47
1153301124	47
1153301128	47
1153301406	22
1153301417	20
1153301427	21
1153320	49
1153320406	22
1153321406	22
1153340115	48
1153340118	48
1153340315	27
1153340318	27

Artikel-Nr. Cikkszám Položka č.	Seite Oldalon Straně
1153344115	48
1153344118	48
1153344315	27
1153344318	27
1153390120	47
1153390124	47
1153390128	47
1153391120	47
1153391124	47
1153391128	47
1153401	124
1153401304	124
1153408	124
1153408304	124
1153540	56
1153540124	55
1153540134	56
1153541124	55
1153541134	56
1153651	125
1153658	125
1153661	120
1153661301	121
1153661302	123
1153661303	121
1153661304	123
1153661310	122
1153661311	122
1153668	120
1153668301	121
1153668302	123
1153668303	121
1153668304	123
1153668310	122
1153668311	122
1153751	125
1153758	125
1153904314	28
1153954314	28
1154411	126
1154418	126
1154430	132
1154440	132
1154450	132
1154511	126
1154518	126
1154901	120
1154908	120
1155000374	18
1155001374	18



Artikel-Nr. Cikkszám Položka č.	Seite Oldalon Straně
1155400015	50
1155401015	50
1155550374	18
1155551374	18
1156000396	18
1156001396	18
1156050072	38
1156050082	18
1156050083	18
1156051018	43
1156051019	43
1156051082	18
1156051083	18
1156051396	43
1156057018	43
1156057019	43
1156057396	43
1156057994	41
1156550396	18
1156551396	18
1157450	54
1157451	54
1157470	54
1158220016	36
1158221016	36
1158610	54
1158610030	54
1158610050	54
1158611	54
1158620	54
1158621	54
1158820315	28
1159300010	53
1159300018	53
1159320018	53
1159350010	53
1159350018	53
1159400	54
1159401	54
1159420	54
1159420015	54
1159421	54
1159450	54
1159450616	51
1159451	54
1159490936	23
1159500	53
1159501	53
1159520	53
1159520015	53

Artikel-Nr. Cikkszám Položka č.	Seite Oldalon Straně
1159521	53
1159540366	24
1159540376	24
1159541376	24
1159550	53
1159551	53
1159700	28
1159750	28
1159800515	50
1159801515	50
1159860205	130
1159864205	130
1159920205	131
1159930	130
1159960	130
1159970	130
1160128	112
1160320	112
1160330	112
1160338	112
1160370	106
1160371	106
1160380	111
1160400	118
1160440	118
1160470	112
1160480	112
1160550	77
1160650	77
1160728	112
1160738	112
1160758	112
1160760	112
1161420	108
1161450	108
1161451	108
1161451011	108
1161458	108
1161458015	108
1161460	108
1161461	108
1161470	108
1161471	108
1161471011	108
1161478	108
1161501011	108
1161508	108
1161530	108
1161531	108
1161660	111

Artikel-Nr. Cikkszám Položka č.	Seite Oldalon Straně
1161670	111
1161750	128
1161751	128
1161790	111
1161800	111
1161810	111
1162111	119
1164200100	79
1164210100	79
1164220100	79
1164230100	79
1164240100	79
1164250100	79
1164260100	79
1164270100	79
1164280100	79
1164290100	79
1164300100	78
1164310100	78
1164320100	78
1164330100	78
1164340100	78
1164350100	78
1164370100	80
1164380100	80
1164390100	81
1164400100	81
1164410100	81
1164420100	82
1164430100	82
1164480	82
1164480100	80
1165010	109
1165011	109
1165430	109
1165431	109
1165440	109
1165441	109
1165460	110
1165461	110
1165480	110
1165481	110
1166498	116
1166602	116
1166718	116
1166728	116
1166738	116
1166811011	108
1166818	108
1166821011	108

Artikel-Nr. Cikkszám Položka č.	Seite Oldalon Straně
1166828	108
1167260	115
1167310	115
1167320	115
1167325	113
1167415	113
1167460	110
1167464	110
1167470	110
1167471	110
1167498	116
1167500	110
1167501	110
1167628	116
1167650	115
1167700	116
1167718	115
1167728	115
1167728015	115
1167738	115
1167748	116
1167768	116
1168120	109
1168121	109
1168200	129
1168201	129
1168240	117
1168240050	117
1168250	117
1168250050	117
1168260	117
1168260050	117
1168270050	117
1168272	117
1168280050	117
1168282	117
1168290050	117
1168292	117
1168310	117
1168310050	117
1168360050	117
1168410	117
1168410050	117
1168430	109
1168434	109
1168440	109
1168441	109
1168460	110
1168461	110
1168490	116

Artikel-Nr. Cikkszám Položka č.	Seite Oldalon Straně
1168510	117
1168510050	117
1168550050	117
1168610	117
1168610050	117
1168720	106
1168721	106
1168780	129
1168781	129
1169191	128
1169198	128
1169211	128
1169218	128
1169408	115
1169418	115
1169428	115
1169438	115
1169448	116
1169458	116
1169468	116
1169488	116
1169498	116
1169818	109
1169828	109
1170130	177
1170200	177
1170310	171
1170400	170
1170610	171
1170750	170
1170780	207
1170790	207
1170840	204
1170850	204
1170870	206
1170880	206
1170890	214
1170900	214
1170910	214
1170920	205
1170930	205
1170940	205
1170950	204
1170960	205
1170970	206
1170980	206
1170990	208
1171210	164
1171240	164
1171250504	170

Überspannungs- & Blitzschutz

Steckdosenleisten

Stromverteilung

Leuchten & Leuchtmittel

Solar-Technik

Haus- & Sicherheitstechnik

Geräte für Werkstatt, Haus & Garten

Arbeitsböde & Leifern

Werbemittel



Tűfeszültségvédelem
Prépatóv óchraha

Hálózati csatlakozások
Zásuvkové listy

Aramelosztás
Prodávňovací prírody

Lámpák, fénycetők,
fénycsok
Svitláa, reflektory,
svetelné zdroje

Napfény-Technika
Solárni technika

Építet- és biztonságtechnika
Domovní a bezpečnostní
technika

Készítékek műhelybe
Přístroje pro dílnu, dům a zahradu

Munkahelyek, létrák és
álmányok
Pracovní kozy a žebříky

Reklámeszközök
Reklamní prostředky

Artikel-Nr. Cikkszám Položka č.	Seite Oldalon Straně
1171260010	145
1171260020	145
1171260030	145
1171260040	145
1171260101	145
1171260201	145
1171360	163
1171370	162
1171380	164
1171480	163
1171600	162
1171600101	149
1171600102	147
1171600103	146
1171600104	148
1171600105	146
1171600121	144
1171600122	142
1171600123	141
1171600124	143
1171600125	140
1171600201	149
1171600202	147
1171600204	148
1171600321	144
1171600322	142
1171600323	141
1171660	176
1171760	176
1171890	214
1171900	214
1171910	214
1172250	164
1172360	165
1172390	165
1172600	160
1172601	160
1172610	158
1172611	158
1172620	156
1172621	156
1172650	165
1172690	161
1172700	161
1172720	160
1172721	160
1172730	159
1172731	159
1172740	157
1172741	157

Artikel-Nr. Cikkszám Položka č.	Seite Oldalon Straně
1173200	166
1173206100	166
1173210	197
1173220	196
1173340	155
1173350	155
1174690	174
1174700	174
1174730	174
1175192	167
1175292	167
1175320	183
1175340	181
1175390	179
1175410	181
1175420	182
1175430	180
1175450	178
1175630	178
1175650	179
1175970	192
1175990	182
1176420	188
1176466	187
1176516	187
1176920	187
1177110	186
1177180	186
1177182741	186
1177230	186
1177260	184
1177260001	172
1177270	185
1177270001	172
1177280	185
1177280001	172
1177290	183
1177360001	177
1177380	176
1177390	176
1177400	176
1177470	172
1177500	172
1177510	172
1177530	177
1177590	172
1177630	177
1177640	174
1177650	174
1177660	172

Artikel-Nr. Cikkszám Položka č.	Seite Oldalon Straně
1177690	174
1178280	165
1178400	194
1178410	194
1178440	194
1178520	154
1178530	154
1178540	154
1178550	154
1178560120	177
1178560230	177
1178560400	177
1178570	180
1178700	191
1178710	190
1178720	190
1178730	191
1178740	189
1178750	189
1179310	203
1179320	203
1179330	202
1179340	202
1179350	201
1179370	201
1179380	200
1179390	200
1179410	199
1179420	199
1179430	198
1179440	198
1179610	152
1179620	152
1179630	153
1179640	153
1179650	150
1179660	150
1179670	151
1179680	151
1179700	193
1179770	195
1179810	208
1179860	195
1179870	193
1179890	192
1179900	169
1180781625	94
1180788625	94
1180941	105
1180948	105

Artikel-Nr. Cikkszám Položka č.	Seite Oldalon Straně
1181918	104
1181951	104
1181958	104
1182721525	94
1182728525	94
1184741	104
1184748	104
1184951	104
1184958	104
1187761525	94
1187768525	94
1187788	94
1193211	95
1193218	95
1194611	94
1194618	94
1198311	95
1198318	95
1198321	95
1198328	95
1198331	95
1198338	95
1198341	95
1198348	95
1198351	99
1198358	99
1198361	99
1198368	99
1198511	99
1198518	99
1198521	99
1198528	99
1198531	99
1198531033	99
1198538	99
1198538033	99
1198551	99
1198558	99
1198561	99
1198568	99
1199000	241
1208011	101
1208018	101
1208021	101
1208028	101
1208031	101
1208038	101
1208061	101
1208068	101
1208181	97

Artikel-Nr. Cikkszám Položka č.	Seite Oldalon Straně
1208188	97
1208381	97
1208388	97
1208451	101
1208458	101
1208461	101
1208468	101
1208851	101
1208858	101
1208861	101
1208868	101
1208931	96
1208938	96
1218051	101
1218058	101
1218071	101
1218078	101
1218351	97
1218358	97
1218361	97
1218368	97
1221911	105
1221918	105
1221941	104
1221948	104
1236601	97
1236608	97
1237120	221
1238931	96
1238938	96
1240310300	220
1240320300	220
1241010300	86
1241011300	86
1241030300	86
1241031300	86
1241050300	86
1241051300	86
1256000398	17
1256001398	17
1270120	169
1270220	169
1270400	168
1270420	168
1270700	168
1270720	168
1290010	211
1290020	210
1290040	210
1290220	212



Artikel-Nr. Cikkszám Položka č.	Seite Oldalon Straně	Artikel-Nr. Cikkszám Položka č.	Seite Oldalon Straně	Artikel-Nr. Cikkszám Položka č.	Seite Oldalon Straně	Artikel-Nr. Cikkszám Položka č.	Seite Oldalon Straně	Artikel-Nr. Cikkszám Položka č.	Seite Oldalon Straně
1290450	212	1319000	221	1402040	230	1506590	65	5030014	35
1290490	213	1319011	88	1402050	230	1506600	58	5110014	35
1290630	107	1319018	88	1402060	230	1506601	58	5110024	39
1290631	107	1319101	87	1402070	230	1506950	19	5111014	35
1290640	107	1319108	87	1402080	230	1506951	19	5111024	39
1290641	107	1319201	87	1420070	230	1507200	196	5170014	35
1290800	211	1319208	87	1420080	230	1507220	197	5220014	35
1291200	213	1322450	103	1420340	229	1507400	64	5220024	39
1294090	62	1323721	100	1420350	229	1507450	64	5221014	35
1294100	62	1323728	100	1440840	226	1507451	64	5221024	39
1297150	216	1390007018	42	1444100	225	1507490	58	5550014	35
1298180	216	1391000010	30	1444610	224	1507491	58	5551014	35
1298680	217	1391000012	31	1444700	225	1507500	59	6030016	36
1308258221	93	1391000014	30	1444800	224	1507501	59	6050077	38
1308258222	93	1391000016	30	1460150	228	1507590	63	6050078	38
1308308221	103	1391000018	30	1460160	228	1507591	63	6051077	38
1308901	93	1391000078	31	1460170	228	1507670	63	6051078	38
1308901120	93	1391000604	15	1460190	228	1508030	68	6110010	37
1308908	93	1391000606	15	1460800	228	1508040	68	6110016	36
1308908120	93	1391000607	15	1460810	228	1508050	68	6110018	37
1308911	93	1391000608	15	1460820	228	1508060	71	6111010	37
1308918	93	1391001010	30	1460830	228	1508064	71	6111016	36
1309501120	92	1391001012	31	1460840	228	1508070	67	6111018	37
1309501121	92	1391001014	30	1460850	228	1508071	67	6170016	36
1309501122	92	1391001016	30	1461310	227	1508100	67	6220010	37
1309508120	92	1391001018	30	1461330	227	1508120	65	6220016	36
1309508121	92	1391001078	31	1461350	227	1508130	218	6220018	37
1309508122	92	1391001604	15	1461370	227	1508160	71	6221010	37
1312501	91	1391001606	15	1461600	232	1508240	218	6221016	36
1312508	91	1391001607	15	1461610	227	1508250	218	6221018	37
1312601	91	1391001608	15	1461620	227	1508390	70	6550010	37
1312608	91	1392000120	13	1461630	227	1508460	72	6550016	36
1313421	91	1392000122	14	1481040	232	1508470	72	6550018	37
1313428	91	1392001120	13	1481050	232	1508480	74	6551010	37
1314401	91	1392001122	14	1481060	232	1508490	70	6551016	36
1314408	91	1394000414	32	1481070	232	1508500	75	6551018	37
1314801	89	1394000416	32	1481080	232	1508510	75		
1314808	89	1394001414	32	1481100	232	1508520	74		
1315501	89	1394001416	32	1485010	226	1508530	73		
1315508	89	1395000414	16	1499950	229	1508533	71		
1316301	88	1395000416	16	1500530	218	1508542	73		
1316308	88	1395001414	16	1500540	218	1508550	72		
1317601	91	1395001416	16	1500742	218	1508590	73		
1317608	91	1401230	231	1500762	218	1951150600	41		
1318501	91	1401240	231	1506450	66	1999510	241		
1318508	91	1401250	231	1506454	66	1999520	241		
1318911	88	1401260	231	1506460	66	1999530	241		
1318918	88	1401270	231	1506464	66	1999540	241		
1318921	88	1401280	231	1506530	59	1999550	241		
1318928	88	1402030	230	1506531	59	1999860	240		

Überspannungs- & Blitzschutz

Steckdosenleisten

Stromverteilung

Leuchten & Leuchtmittel

Solar-Technik

Haus- & Sicherheitstechnik

Geräte für Werkstatt, Haus & Garten

Arbeitsböde & Leitern

Werbemittel

brennenstuhl® International Group

Hugo Brennenstuhl GmbH & Co. KG



Brennenstuhl S.A.S.



Hugo Brennenstuhl GmbH & Co. KG



 Souffelweyersheim

 Tübingen

 Taufkirchen

 Baar



Brennenstuhl S.A.S.

LECTRA TECHNIK GmbH



lectra trading ag



brennenstuhl®



_ smart technology.

Wir sind genau da, wo Sie uns brauchen.

Jelen vagyunk mindenhol, ahol szükség van ránk.
Jsme přesně tam, kde nás potřebujete.

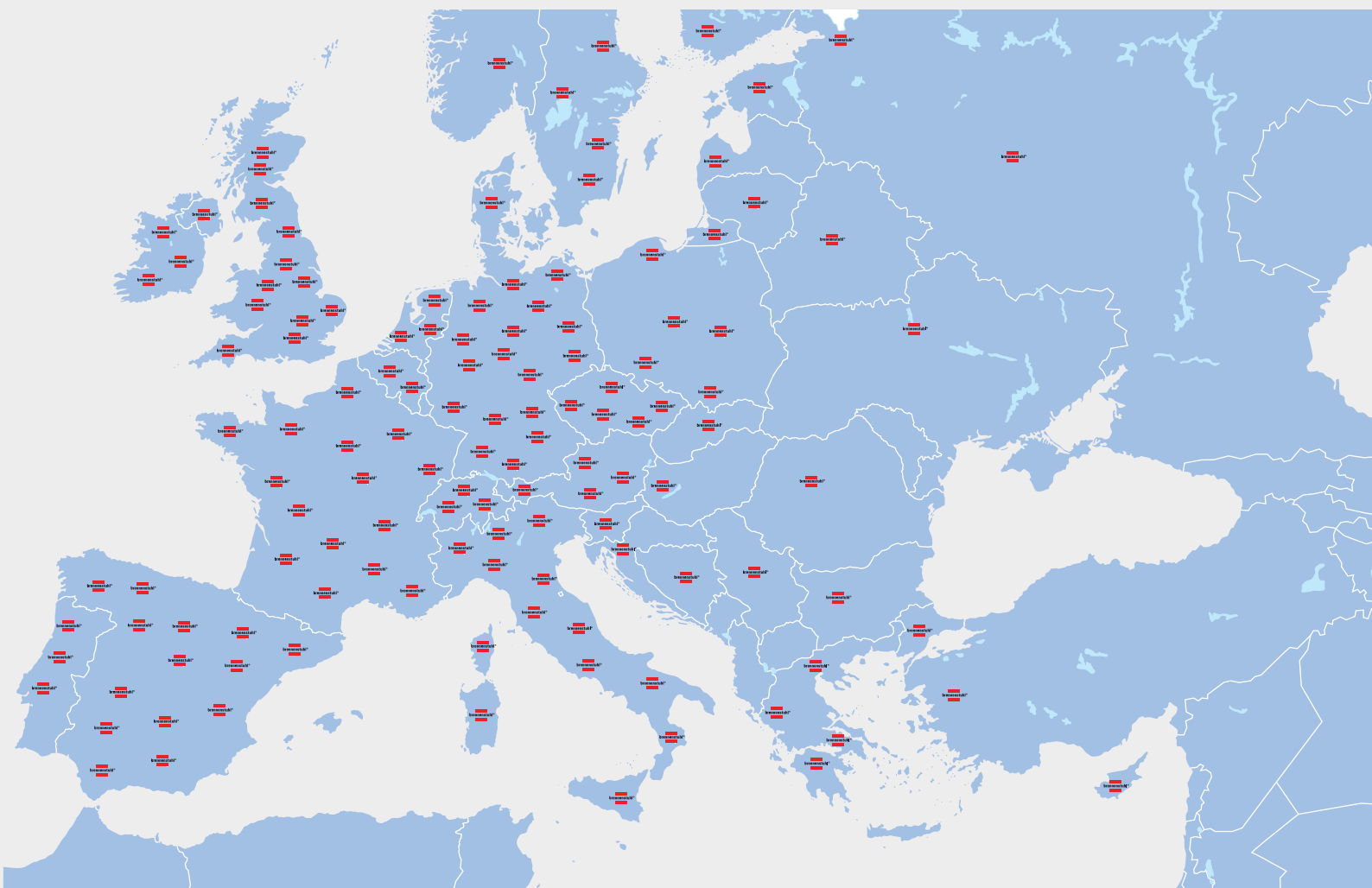

Ihr lectra trading-Aussendienst – in ganz Österreich für Sie unterwegs, in ganz Österreich für Sie da.

Erreichbar über unsere Zentrale:

Tel.: 0041 41 767 21 21

Fordern Sie uns! Wir sind mit Rat und Tat für Sie zur Stelle. Wir beraten Sie bei der bedarfsgerechten Sortimentsentscheidung.

Wir sind Ihr Ansprechpartner, wenn es um den erfolgreichen Verkauf von Brennenstuhl-Produkten geht.

A lectra trading területi képviselői egész Magyarországon az ügyfelek látogatásával foglalkoznak, és egész Magyarországon bármikor az Ön rendelkezésére állnak.

Elérhetők a központunkon keresztül a következő telefonszámom:

Tel.: 0041 41 767 21 21

Kérje a tanácsunkat! Bármilyen támogatást és segítséget megadunk! Javaslatot teszünk Önnek az áruválaszték legmegfelelőbb kiválasztásához.

Mi vagyunk a hozzáértő kapcsolattartók, ha a Brennenstuhl termékek sikeres értékesítéséről van szó.

Služba zákazníkům lectra trading – po celé České a Slovenské republice pro Vás na cestách, po celé České a Slovenské republice je tu pro Vás.

K zastižení přes naši centrálu:

tel.: 0041 41 767 21 21

Vyžádejte si nás! Jsme Vám rádi k dispozici radou i činy. Poradíme Vám při rozhodování o požadovaném sortimentu.

Jsme Vaše kontaktní osoby, když se jedná o úspěšný prodej výrobků Brennenstuhl.

FIVE STAR TECHNOLOGY

Informieren Sie sich über unsere

Fünf Sterne Qualität

Tájékoztadjon

ötcsillagos minőségünkről

Informujte se o naší

5hvězdičkové kvalitě

www.five-star-technology.com

brennenstuhl®

– smart technology.

lectra trading ag

Blegistrasse · 13 CH-6340 Baar/ZG
Tel. +41 41 767 21 21 · Fax +41 41 767 21 22
a@lectra-t.com

Auslieferungslager / Raktár / Luzko

LECTRA TECHNIK GmbH
Haberedt 20 · AT-4775 Taufkirchen/Pram

ILN-Nr. 76 12855 000 208
Ustd.-Id.-Nr. ATU 234 51 404

www.brennenstuhl.com

0 43331 2



4

007123

298624